

Zásuvkové rozvodnice je široká rada typovo skúšaných rozvodníc osadených domovými alebo priemyselnými zásuvkami 16 A až 63 A. Sú určené pre priemyselné použitie, ale ich vysoká estetická hodnota umožňuje ich využitie aj v iných oblastiach. Sú určené pre zapustenú alebo nástennú montáž, prípadne na zavesenie ako dočasné zariadenia.

Vyrábajú sa pre napätia do 500V a menovitý prúd do 125 A. Prevedenia SELV s bezpečnostným transformátorom zabezpečujú zvýšenú ochranu pre použitie v priestoroch, kde je mimo štandardných napätí potrebné aj bezpečné napätie 24 V. Maximálna hodnota krytia, ktorú je možné dosiahnuť je IP66. Ich vysoká variabilita umožňuje vzájomné kombinácie, a tým ponuku ešte rozširuje.

- **Bez priestoru pre istenie**
- **S priestorom pre istenie**
- **S istením**
- **S istením  
a prúdovým chráničom**
- **S transformátorom  
SELV (24V)**
- **So zásuvkami 400V/63A**
- **Prenosné na zavesenie**
- **Prevedenie IP66**

## 16. ZÁSUVKOVÉ ROZVODNICE



## ZÁSUVKOVÉ ROZVODNICE

Referenčné normy: STN EN 60439-1, STN EN 60439-3

### SÉRIA 686 - 2 x zásuvka bez priestoru pre istenie - 3 x zásuvka bez priestoru pre istenie

Menovité napätie: 230/400V, ~50Hz

Stupeň krytia: IP44

Trieda ochrany: II (izoláciou)

Prevádzková teplota: -25 °C do +60 °C

Mechanická odolnosť: IK 08, materiál skrinky odolný UV žiareniu.

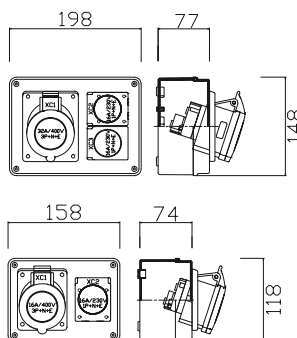

686.322

Počet zásuviek IP 44			Počet ističov "MCB"			Katalógové číslo	
230V domové	400V priemyselné		B16/1	C16/3	C25/3	prevedenie	
16A	16A	32A				5polové	4polové
						 3P+N+E	 3P+E
Rozvodnice bez možnosti istenia nezapojené							
1	1					686.12	686.12/4
2	1					686.122	686.122/4
1		1				686.32	686.32/4
2		1				686.322	686.322/4

Ďalšie typy na požiadanie. (Možné verzie aj v prevedení IP54).

### SÉRIA D141 - 2x zásuvka bez priestoru pre istenie SÉRIA D131 - 3x zásuvka bez priestoru pre istenie

Menovité napätie: 230/400V, ~50Hz

Stupeň krytia: IP44

Trieda ochrany: II (izoláciou)

Prevádzková teplota: -25 °C do +60 °C

Mechanická odolnosť: IK 08, materiál skrinky odolný UV žiareniu.

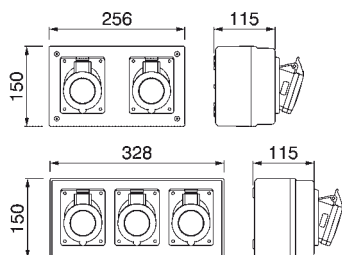

D141.1010



D131.1011

Počet zásuviek IP 44			Počet ističov "MCB"			Katalógové číslo	
230V domové	400V priemyselné		B16/1	C16/3	C25/3	prevedenie	
16A	16A	32A				5polové	4polové
						 3P+N+E	 3P+E
Rozvodnice bez možnosti istenia nezapojené							
1	1					D141.1010	D141.1010/4
1		1				D141.1001	D141.1001/4
	2					D141.0020	D141.0020/4
		2				D141.0002	D141.0002/4
1	1	1				D131.1011	D131.1011/4
3						D131.3000	
2		1				D131.2001	D131.2001/4
2	1					D131.2010	D131.2010/4
	3					D131.0030	D131.0030/4
		3				D131.0003	D131.0003/4

Ďalšie typy na požiadanie. (Možné verzie aj v prevedení IP54 a IP66).

## ZÁSUVKOVÉ ROZVODNICE

Referenčné normy: STN EN 60439-1, STN EN 60439-3

## SÉRIA 634 - 4x zásuvka bez priestoru pre istenie

Menovité napätie: 230/400V, ~50Hz

Stupeň krytia: IP44

Trieda ochrany: II (izoláciou)

Prevádzková teplota: -25 °C do +60 °C

Mechanická odolnosť: IK 08, materiál skrinky odolný UV žiareniu.

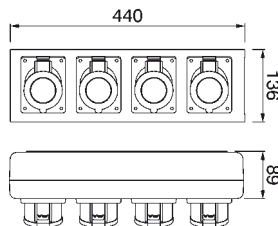

634.3322

Počet zásuviek IP 44			Počet ističov "MCB"			Katalógové číslo prevedenie	
230V domové	400V priemyselné		B16/1	C16/3	C25/3	5polové 3P+N+E	4polové 3P+E
16A	16A	32A					
Rozvodnice bez možnosti istenia nezapojené							
	4					634.1111	634.1111/4
2	2					634.1122	634.1122/4
4						634.2222	
2	1	1				634.3122	634.3122/4
2		2				634.3322	634.3322/4
		4				634.3333	634.3333/4
1	2	1				634.3112	634.3112/4

Ďalšie typy na požiadanie. (Možné verzie aj v prevedení IP54 a IP66).

## SÉRIA 632 - 1-5x zásuvka

Menovité napätie: 230/400V, ~50Hz

Stupeň krytia: IP44

Trieda ochrany: II (izoláciou)

Prevádzková teplota: -25 °C do +60 °C

Pripojenie: max. 10 mm<sup>2</sup> (bez možnosti slučkovania)

Skratová vypínacia schopnosť prístrojov 6kA

Max. počet prístrojov 4 DIN

Mechanická odolnosť: IK 08, materiál skrinky odolný UV žiareniu

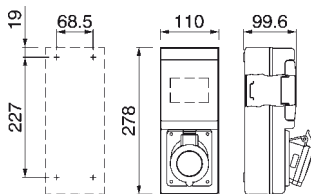

632.1



632.1W



632.3WW

Počet zásuviek IP 44			Počet ističov "MCB"			Počet prúdových chráničov "RCD" 30mA	Menovitý prúd In	Katalógové číslo prevedenie	
230V domové	400V priemyselné		B16/1	C16/3	C25/3			5polové 3P+N+E	4polové 3P+E
16A	16A	32A							
Rozvodnice bez istenia nezapojené									
1							632.2*	–	
	1						632.1*	632.1/4*	
		1					632.3*	632.3/4*	
3							632.2W	–	
5							632.2WW	–	
2	1						632.1W	632.1W/4	
4	1						632.1WW	632.1WW/4	
2		1					632.3W	632.3W/4	
4		1					632.3WW	632.3WW/4	

Ďalšie typy na požiadanie. (Možné verzie aj v prevedení IP54 a IP66\*).

# ZÁSUVKOVÉ ROZVODNICE

Referenčné normy: STN EN 60439-1, STN EN 60439-3

## SÉRIA 633 3-5x zásuvka

Menovité napätie: 230/400V, ~50Hz

Stupeň krytia: IP44

Trieda ochrany: II (izoláciou)

Prevádzková teplota: -25 °C do +60 °C

Pripojenie: max 10 mm<sup>2</sup> (bez možnosti slučkovania)

Skratová vypínacia schopnosť prístrojov 6kA

Max. počet prístrojov 6 DIN

Mechanická odolnosť: IK 08, materiál skrinky odolný UV žiareniu

Rozmery skrinky: 145x285x106 mm



633.3W



633.3WW

Počet zásuviek IP 44			Počet ističov "MCB"			Počet prúdových chráničov "RCD" 4P 30mA	Menovitý prúd In	Katalógové číslo prevedenie	
230V domové	400V priemyselné		B16/1	C16/3	C25/3			5polové 3P+N+E	4polové 3P+E
16A	16A	32A							
Rozvodnice bez istenia nezapojené									
2	1							633.1W	633.1W/4
4	1							633.1WW	633.1WW/4
2		1						633.3W	633.3W/4
4		1						633.3WW	633.3WW/4
Typové rozvodnice istené									
2	1		1	1				633.1W-011	633.1W-011/4
4	1		2	1				633.1WW-012	633.1WW-012/4
2		1	1		1			633.3W-101	633.3W-101/4
4		1	2		1			633.3WW-102	633.3WW-102/4
Typové rozvodnice istené s chráničom									
2	1		1			1	40	633.1W-001F2	633.1W-001F2/4
4	1		2			1	40	633.1WW-002F2	633.1WW-002F2/4
2		1	1			1	40	633.3W-001F2	633.3W-001F2/4
4		1	2			1	40	633.3WW-002F2	633.3WW-002F2/4

Ďalšie typy na požiadanie. (Možné verzie aj v prevedení IP54).  
Prúdový chránič zapojený pre všetky zásuvky.

## ZÁSUVKOVÉ ROZVODNICE

Referenčné normy: STN EN 60439-1, STN EN 60439-3

## SÉRIA 632 BLOCK 3 - 3x zásuvka

Menovité napätie: 230/400V, ~50Hz

Stupeň krytia: IP44

Trieda ochrany: II (izoláciou)

Prevádzková teplota: -25 °C do +60 °C

Pripojenie: max 10 mm<sup>2</sup> (bez možnosti slučkovania)

Skratová vypínacia schopnosť prístrojov 6kA

Max. počet prístrojov 6 DIN

Mechanická odolnosť: IK 08, materiál skrinky odolný UV žiareniu

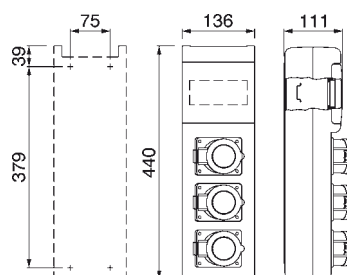

632.322

Počet zásuviek IP 44			Počet ističov "MCB"			Počet prúdových chráničov "RCD" 4P 30mA	Menovitý prúd In	Katalógové číslo	
230V domové	400V priemyselné		B16/1	C16/3	C25/3			prevedenie	
16A	16A	32A					5polové 3P+N+E	4polové 3P+E	
Rozvodnice bez istenia nezapojené									
1	1	1					632.123	632.123/4	
2		1					632.223	632.223/4	
2	1						632.122	632.122/4	
3							632.222		
1	2						632.112	632.112/4	
	3						632.111	632.111/4	
	2	1					632.113	632.113/4	
Typové rozvodnice istené									
1	1	1	1	1			25A	632.123-011	632.123-011/4
2	1		1	1			25A	632.122-011	632.122-011/4
1	2		1	1			25A	632.112-011	632.112-011/4
3			1				16A	632.222-001	
3			3				16A	632.222-003	
Typové rozvodnice istené s chráničom									
1	1	1				1+	16A	632.123-F4	632.123-F4/4
2		1				1+	16A	632.223-F4	632.223-F4/4
1+ Chránič s naprúdovou ochranou "RCBO" 4P 30mA									

Ďalšie typy na požiadanie. (Možné verzie aj v prevedení IP54 a IP66).

Prúdový chránič zapojený pre všetky zásuvky.

# ZÁSUVKOVÉ ROZVODNICE

Referenčné normy: STN EN 60439-1, STN EN 60439-3

## SÉRIA 632W BLOCK 3 - 4x zásuvka

Menovité napätie: 230/400V, ~50Hz

Stupeň krytia: IP44

Trieda ochrany: II (izoláciou)

Prevádzková teplota: -25 °C do +60 °C

Pripojenie: max 10 mm<sup>2</sup> (bez možnosti slučkovania)

Skratová vypínacia schopnosť prístrojov 6kA

Max.počet prístrojov 6 DIN

Mechanická odolnosť: IK 08, materiál skrinky odolný UV žiareniu

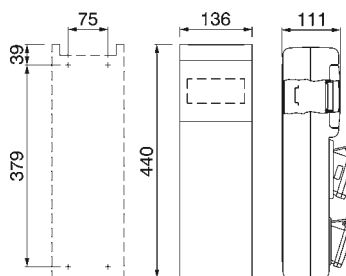

632.W13

Počet zásuviek IP 44			Počet ističov "MCB"			Počet prúdových chráničov "RCD" 4P 30mA	Menovitý prúd In	Katalógové číslo prevedenie	
230V domové 16A	400V priemyselné 16A   32A		B16/1	C16/3	C25/3			5polové 3P+N+E	4polové 3P+E
Rozvodnice bez istenia nezapojené									
2	1	1						632.W13	632.W13/4
2	2							632.W11	632.W11/4
3		1						632.W23	632.W23/4
4								632.W22	
3	1							632.W21	632.W21/4
Typové rozvodnice istené									
2	1	1	1	1			25A	632.W13-011	632.W13-011/4
2	2		2	1			25A	632.W11-012	632.W11-012/4
3		1	1		1		25A	632.W23-101	632.W23-101/4
Typové rozvodnice istené s chráničom									
2	1	1				1+	16A	632.W13-F4	632.W13-F4/4
3		1				1+	16A	632.W23-F4	632.W23-F4/4
3	1					1+	16A	632.W21-F4	632.W21-F4/4

1+ Chránič s naprúdovou ochranou "RCBO" 4P 30mA

Ďalšie typy na požiadanie. (Možné verzie aj v prevedení IP54).

Prúdový chránič zapojený pre všetky zásuvky.

## ZÁSUVKOVÉ ROZVODNICE

Referenčné normy: STN EN 60439-1, STN EN 60439-3

## SÉRIA D231 - 2x zásuvka

Menovité napätie: 230/400V, ~50Hz  
 Stupeň krytia: IP44  
 Trieda ochrany: II (izoláciou)  
 Prevádzková teplota: -25 °C do +60 °C  
 Káblové vstupy: štandardne 1xPG21 (na požiadanie max. 3xPG21+2xPG29)  
 Pripojenie: max 16 mm<sup>2</sup> (s možnosťou slučkovania)  
 Mechanická odolnosť: IK 07  
 Max. počet prístrojov 8 DIN  
 Materiál skrinky odolný UV žiareniu

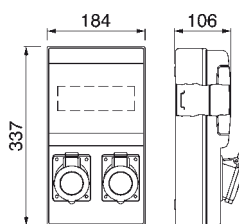

D231.1010-2

Počet zásuviek IP 44			Počet ističov "MCB"			Počet prúdových chráničov "RCD" 30mA	Menovitý prúd In	Katalógové číslo	
230V domové	400V priemyselné		B16/1	C16/3	C25/3			prevedenie	
16A	16A	32A					5polové 3P+N+E	4polové 3P+E	
Typové rozvodnice istené									
	2			1			16A	D231.0020-1	D231.0020-1/4
	2			2			25A	D231.0020-2	D231.0020-2/4
2			1				16A	D231.2000-1	
2			2				16A	D231.2000-2	
1	1		1	1			25A	D231.1010-1	D231.1010-1/4
Typové rozvodnice istené s chráničom									
	2			1		1	16A	D231.0020-3	
2			2			2	16A	D231.2000-3	

Ďalšie typy na požiadanie. (Možné verzie aj v prevedení IP54 a IP66).  
 Prúdový chránič zapojený pre všetky zásuvky.

## SÉRIA D331 - 2x zásuvka

Menovité napätie: 230/400V, ~50Hz  
 Stupeň krytia: IP44  
 Trieda ochrany: II (izoláciou)  
 Prevádzková teplota: -25 °C do +60 °C  
 Káblové vstupy: štandardne 1xPG21 (na požiadanie max. 4xPG21+2xPG29)  
 Pripojenie: max 16 mm<sup>2</sup> (s možnosťou slučkovania)  
 Mechanická odolnosť: IK 07  
 Max. počet prístrojov 12 DIN  
 Materiál skrinky odolný UV žiareniu

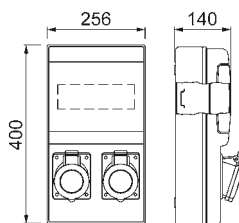

D331.1001-1

Počet zásuviek IP 44			Počet ističov "MCB"			Počet prúdových chráničov "RCD" 4P 30mA	Menovitý prúd In	Katalógové číslo	
230V domové	400V priemyselné		B16/1	C16/3	C25/3			prevedenie	
16A	16A	32A					5polové 3P+N+E	4polové 3P+E	
Typové rozvodnice istené									
	1	1		1	1		40A	D331.0011-1	D331.0011-1/4
1		1	1		1		40A	D331.1001-1	D331.1001-1/4
1	1		1	1			32A	D331.1010-1	D331.1010-1/4
	2			1			16A	D331.0020-1	D331.0020-1/4
	2			2			32A	D331.0020-2	D331.0020-2/4
		2			1		25A	D331.0002-1	D331.0002-1/4
		2			2		40A	D331.0002-2	D331.0002-2/4
Typové rozvodnice istené s chráničom									
1	1		1	1		1	32A	D331.1010-2	D331.1010-2/4
	1	1		1	1	1	40A	D331.0011-2	D331.0011-2/4
1		1	1		1	1	40A	D331.1001-4	D331.1001-4/4

Ďalšie typy na požiadanie. (Možné verzie aj v prevedení IP54 a IP66).  
 Prúdový chránič zapojený pre všetky zásuvky.

# ZÁSUVKOVÉ ROZVODNICE

Referenčné normy: STN EN 60439-1, STN EN 60439-3

## SÉRIA 633 4-6x zásuvka

Menovité napätie: 230/400V, ~50Hz

Stupeň krytia: IP44

Trieda ochrany: II (izoláciou)

Prevádzková teplota: -25° C do +60° C

Pripojenie: max 10mm<sup>2</sup> (bez možnosti slučkovania)

Skratová vypínacia schopnosť prístrojov 6kA

Max. počet prístrojov 11 DIN

Mechanická odolnosť: IK 08, materiál skrinky odolný UV žiareniu

Rozmery skrinky: 135x285x106 mm



633.31W



633.31WW

Počet zásuviek IP 44			Počet ističov "MCB"			Počet prúdových chráničov "RCD" 4P 30mA	Menovitý prúd In	Katalógové číslo	
230V domové	400V priemyselné		B16/1	C16/3	C25/3			prevedenie	
16A	16A	32A					5polové  3P+N+E	4polové  3P+E	
Rozvodnice bez istenia nezapojené									
2	1	1						633.31W	633.31W/4
4	1	1						633.31WW	633.31WW/4
2		2						633.33W	633.33W/4
4		2						633.33WW	633.33WW/4
2	2							633.11W	633.11W/4
4	2							633.11WW	633.11WW/4
Typové rozvodnice istené									
2	1	1	1	1	1		40A	633.31W-111	633.31W-111/4
4	1	1	2	1	1		40A	633.31WW-112	633.31WW-112/4
2		2	1		1		40A	633.33W-101	633.33W-101/4
4		2	2		2		40A	633.33WW-202	633.33WW-202/4
2	2		1	1			40A	633.11W-011	633.11W-011/4
4	2		2	2			40A	633.11WW-022	633.11WW-022/4
Typové rozvodnice istené s chráničom									
2	1	1	1	1	1	1	40A	633.31W-111F2	633.31W-111F2/4
4	1	1	1	1	1	1	40A	633.31WW-111F2	633.31WW-111F2/4
2		2	1		1	1	40A	633.33W-101F2	633.33W-101F2/4
4		2	2		1	1	40A	633.33WW-102F2	633.33WW-102F2/4
2	2		1	1		1	40A	633.11W-011F2	633.11W-011F2/4
4	2		2	2		1	40A	633.11WW-012F2	633.11WW-012F2/4

Ďalšie typy na požiadanie. (Možné verzie aj v prevedení IP54).

Prúdový chránič zapojený pre všetky zásuvky.



## ZÁSUVKOVÉ ROZVODNICE

Referenčné normy: STN EN 60439-1, STN EN 60439-3

## SÉRIA 632 BLOCK 4 - 4x zásuvka

Menovité napätie: 230/400V, ~50Hz

Stupeň krytia: IP44

Trieda ochrany: II (izoláciou)

Prevádzková teplota: -25 °C do +60 °C

Pripojenie: max 10 mm<sup>2</sup> (bez možnosti slučkovania)

Skratová vypínacia schopnosť prístrojov 6kA

Max. počet prístrojov 11 DIN

Mechanická odolnosť: IK 08, materiál skrinky odolný UV žiareniu

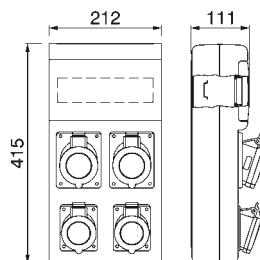

632.3122

Počet zásuviek IP 44			Počet ističov "MCB"			Počet prúdových chráničov "RCD" 4P 30mA	Menovitý prúd In	Katalógové číslo prevedenie	
230V domové 16A	400V priemyselné 16A 32A		B16/1	C16/3	C25/3			5polové 3P+N+E	4polové 3P+E
Rozvodnice bez istenia nezapojené									
4								632.2222	
2	2							632.1122	632.1122/4
2	1	1						632.3122	632.3122/4
1	2	1						632.3112	632.3112/4
1	1	2						632.3312	632.3312/4
	2	2						632.3311	632.3311/4
Typové rozvodnice istené									
4			4				25A	632.2222-004	
2	2		2	2			32A	632.1122-022	632.1122-022/4
2	1	1	1	1	1		32A	632.3122-111	632.3122-111/4
2	1	1	2	1			32A	632.3122-012	632.3122-012/4
1	2	1	1	2	1		32A	632.3112-121	632.3112-121/4
1	1	2	1	1			32A	632.3312-011	632.3312-011/4
Typové rozvodnice istené s chráničom									
4			4			1	25A	632.2222-004F2	
2	1	1	2	1		1	32A	632.3122-012F2	632.3122-012F2/4
2		2	2		1	1	32A	632.3322-102F2	632.3322-102F2/4
2	2		1	2		1	32A	632.1122-021F2	632.1122-021F2/4
2	2		2	1		1	32A	632.1122-012F2	632.1122-012F2/4
2	1	1	1	1	1	1	32A	632.3122-111F2	632.3122-111F2/4
2		2	1		1	1	32A	632.3322-101F2	632.3322-101F2/4

Ďalšie typy na požiadanie. (Možné verzie aj v prevedení IP54 a IP66).  
Prúdový chránič zapojený pre všetky zásuvky.

# ZÁSUVKOVÉ ROZVODNICE

Referenčné normy: STN EN 60439-1, STN EN 60439-3

## SÉRIA 632W BLOCK 4 - 5x zásuvka

Menovité napätie: 230/400V, ~50Hz

Stupeň krytia: IP44

Trieda ochrany: II (izoláciou)

Prevádzková teplota: -25 °C do +60 °C

Pripojenie: max 10 mm<sup>2</sup> (bez možnosti slučkovania)

Skratová vypínacia schopnosť prístrojov 6kA

Max. počet prístrojov 11 DIN

Mechanická odolnosť: IK 08, materiál skrinky odolný UV žiareniu

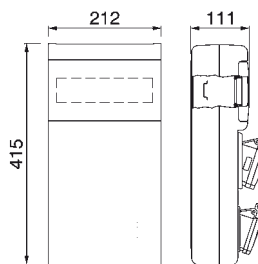

632.331W

Počet zásuviek IP 44			Počet ističov "MCB"			Počet prúdových chráničov "RCD" 4P 30mA	Menovitý prúd In	Katalógové číslo prevedenie	
230V domové	400V priemyselné		B16/1	C16/3	C25/3			5polové 3P+N+E	4polové 3P+E
16A	16A	32A							
Rozvodnice bez istenia nezapojené									
5								632.222W	
2	3							632.111W	632.111W/4
3	2							632.112W	632.112W/4
2	2	1						632.311W	632.311W/4
3	1	1						632.312W	632.312W/4
4		1						632.322W	632.322W/4
2	1	2						632.331W	632.331W/4
3		2						632.332W	632.332W/4
Typové rozvodnice istené									
2	3		1	3			32A	632.111W-031	632.111W-031/4
3	1	1	3	1	1		32A	632.312W-113	632.312W-113/4
Typové rozvodnice istené s chráničom									
3		2	3		1	1	32A	632.332W-103F2	632.332W-103F2/4
3	1	1	3	1		1	32A	632.312W-013F2	632.312W-013F2/4
3	1	1	1	1	1	1	32A	632.312W-111F2	632.312W-111F2/4
3		2	1		2	1	32A	632.332W-201F2	632.332W-201F2/4

Ďalšie typy na požiadanie. (Možné verzie aj v prevedení IP54).  
Prúdový chránič zapojený pre všetky zásuvky.

## ZÁSUVKOVÉ ROZVODNICE

Referenčné normy: STN EN 60439-1, STN EN 60439-3

## SÉRIA 632 BLOCK 4 - 6x zásuvka

Menovité napätie: 230/400V, ~50Hz

Stupeň krytia: IP44

Trieda ochrany: II (izoláciou)

Prevádzková teplota: -25 °C do +60 °C

Pripojenie: max 10 mm<sup>2</sup> (bez možnosti slučkovania)

Skratová vypínacia schopnosť prístrojov 6kA

Max. počet prístrojov 11 DIN

Mechanická odolnosť: IK 08, materiál skrinky odolný UV žiareniu

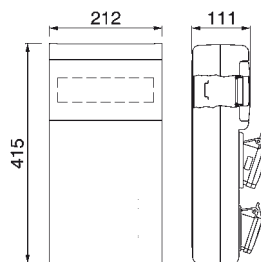

632.33WW

Počet zásuviek IP 44			Počet ističov "MCB"			Počet prúdových chráničov "RCD" 4P 30mA	Menovitý prúd In	Katalógové číslo	
230V domové	400V priemyselné		B16/1	C16/3	C25/3			5polové prevedenie	4polové
16A	16A	32A					3P+N+E	3P+E	
Rozvodnice bez istenia nezapojené									
6								632.22WW	
5	1							632.12WW	632.12WW/4
4	2							632.11WW	632.11WW/4
4	1	1						632.31WW	632.31WW/4
4		2						632.33WW	632.33WW/4
Typové rozvodnice istené									
6			6				16A	632.22WW-006	
4		2	4		2		32A	632.33WW-204	632.33WW-204/4
4	1	1	4	1	1		32A	632.31WW-114	632.31WW-114/4
4		2	2		2		32A	632.33WW-202	632.33WW-202/4
Typové rozvodnice istené s chráničom									
6			6			1	32A	632.22WW-006F2	
4	2		1	2			32A	632.11WW-021F2	632.11WW-021F2/4
4	2		2	1		1	32A	632.11WW-012F2	632.11WW-012F2/4
4	1	1	2	1		1	32A	632.31WW-012F2	632.31WW-012F2/4
4		2	2		1	1	32A	632.33WW-102F2	632.33WW-102F2/4
4		2	1		2	1	32A	632.33WW-201F2	632.33WW-201F2/4
4		2	1		1	1	32A	632.33WW-101F2	632.33WW-101F2/4
4	1	1	1	1	1	1	32A	632.31WW-111F2	632.31WW-111F2/4
4	1	1	4	1		1	32A	632.31WW-014F2	632.31WW-014F2/4

Ďalšie typy na požiadanie. (Možné verzie aj v prevedení IP54).  
Prúdový chránič zapojený pre všetky zásuvky.

# ZÁSUVKOVÉ ROZVODNICE

Referenčné normy: STN EN 60439-1, STN EN 60439-3

## SÉRIA 632 BLOCK 5 - 5x zásuvka

Menovité napätie: 230/400V, ~50Hz

Stupeň krytia: IP44

Trieda ochrany: II (izoláciou)

Prevádzková teplota: -25 °C do +60 °C

Pripojenie: max 10 mm<sup>2</sup>



Skratová vypínacia schopnosť prístrojov 6kA

Max. počet prístrojov 14 DIN

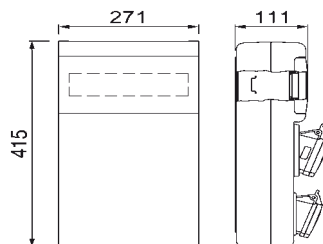
Mechanická odolnosť: IK 08, materiál skrinky odolný UV žiareniu



632.33222

Počet zásuviek IP 44			Počet ističov "MCB"			Počet prudových chráničov "RCD" 4P 30mA	Menovitý prúd In	Katalógové číslo	
230V domové	400V priemyselné		B16/1	C16/3	C25/3			prevedenie	
16A	16A	32A				5polové  3P+N+E	4polové  3P+E		
Rozvodnice bez istenia nezapojené									
1	2	2						632.33112	632.33112/4
1	1	3						632.33312	632.33312/4
2	1	2						632.33122	632.33122/4
2	2	1						632.31122	632.31122/4
3		2						632.33222	632.33222/4
Typové rozvodnice istené s chráničom									
1	2	3	1	1	2	1	40A	632.33112-211F2	632.33112-211F/4
1	1	3	1	1	2	1	40A	632.33312-211F2	632.33312-211F/4
2	1	2	1	1	2	1	40A	632.33122-211F2	632.33122-211F/4
2	2	1	2	1	1	1	40A	632.31122-112F2	632.31122-112F/4
3		2	3		2	1	40A	632.33222-203F2	632.33222-203F/4

Ďalšie typy na požiadanie. (Možné verzie aj v prevedení IP54 a IP66).  
Prúdový chránič zapojený pre všetky zásuvky.

## ZÁSUVKOVÉ ROZVODNICE

Referenčné normy: STN EN 60439-1, STN EN 60439-3

## SÉRIA 632 BLOCK 5 - 7x zásuvka

Menovité napätie: 230/400V, ~50Hz

Stupeň krytia: IP44

Trieda ochrany: II (izoláciou)

Prevádzková teplota: -25 °C do +60 °C

Pripojenie: max 10 mm<sup>2</sup>

Skratová vypínacia schopnosť prístrojov 6kA

Max. počet prístrojov 14 DIN

Mechanická odolnosť: IK 08, materiál skrinky odolný UV žiareniu

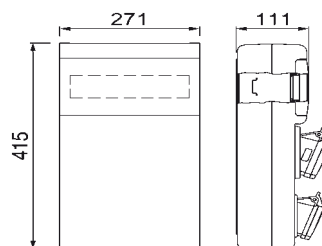

632.X3311

Počet zásuviek IP 44			Počet ističov "MCB"			Počet prúdových chráničov "RCD" 4P 30mA	Menovitý prúd In	Katalógové číslo	
230V domové 16A	400V priemyselné 16A   32A		B16/1	C16/3	C25/3			5polové prevedenie 3P+N+E	4polové 3P+E
Rozvodnice bez istenia nezapojené									
3	2	2						632.X3311	632.X3311/4
5		2						632.X3322	632.X3322/4
5	1	1						632.X3122	632.X3122/4
5	2							632.X1122	632.X1122/4
7								632.X2222	
Typové rozvodnice istené s chráničom									
3	2	2	3	1	1	1	40A	632.X3311-113F2	632.X3311-113F/4
5		2	5		1	1	40A	632.X3322-105F2	632.X3322-105F/4
5	1	1	3	1	1	1	40A	632.X3122-113F2	632.X3122-113F/4
5	2		3	2		1	40A	632.X1122-023F2	632.X1122-023F/4
7			7			1	40A	632.X2222-007F2	

Ďalšie typy na požiadanie. (Možné verzie aj v prevedení IP54).  
Prúdový chránič zapojený pre všetky zásuvky.

# ZÁSUVKOVÉ ROZVODNICE

Referenčné normy: STN EN 60439-1, STN EN 60439-3

## SÉRIA D431 - 3x zásuvka

Menovité napätie: 230/400V, ~50Hz

Stupeň krytia: IP44

Trieda ochrany: II (izoláciou)

Prevádzková teplota: -25 °C do +60 °C

Káblové vstupy: štandardne 1xPG21 (na požiadavku max. 6x PG21-PG36)

Pripojenie: max 16 mm<sup>2</sup> (na požiadavku max. 35 mm<sup>2</sup> s možnosťou slučkovania)

Mechanická odolnosť: IK 07

Max. počet prístrojov 16 DIN

Materiál skrinky odolný UV žiareniu

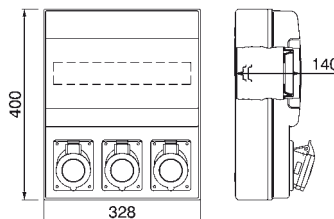

D431.1011-2

Počet zásuviek IP 44			Počet ističov "MCB"				Počet prúdových chráničov "RCD" 4P 30mA	Menovitý prúd In	Katalógové číslo	
230V domové	400V priemyselné		B16/1	C16/3	C25/3	C32/3			prevedenie	
16A	16A	32A						5polové 3P+N+E	4polové 3P+E	
Typové rozvodnice istené										
3			3				16A	D431.3000-1		
	3			3			40A	D431.0030-1	D431.0030-1/4	
2		1	2		1		40A	D431.2001-1	D431.2001-1/4	
	2	1		2	1		63A	D431.0021-1	D431.0021-1/4	
	1	2		1	2		63A	D431.0012-1	D431.0012-1/4	
1	1	1	1	1	1		40A	D431.1011-1	D431.1011-1/4	
2	1		2	1			40A	D431.2010-1	D431.2010-1/4	
		3			3		63A	D431.0003-1	D431.0003-1/4	
Typové rozvodnice istené s chráničom										
	3			3			1	40A	D431.0030-2	D431.0030-2/4
2		1	2		1		1	40A	D431.2001-2	D431.2001-2/4
	2	1		2	1		1	40A	D431.0021-2	D431.0021-2/4
	1	2		1	2		1	63A	D431.0012-2	D431.0012-2/4
1	1	1	1	1	1		1	40A	D431.1011-2	D431.1011-2/4
2	1		2	1			1	40A	D431.2010-2	D431.2010-2/4
		3			3		1	63A	D431.0003-2	D431.0003-2/4

Ďalšie typy na požiadanie. (Možné verzie aj v prevedení IP54 a IP66).  
Prúdový chránič zapojený pre všetky zásuvky.

## ZÁSUVKOVÉ ROZVODNICE

Referenčné normy: STN EN 60439-1, STN EN 60439-3

## SÉRIA D561 - 6x zásuvka

Menovité napätie: 230/400V, ~50Hz

Stupeň krytia: IP44

Trieda ochrany: II (izoláciou)

Prevádzková teplota: -25 °C do +60 °C

Káblové vstupy: štandardne 1xPG21 (na požiadavku max. 6x PG21-PG36)

Pripojenie: max 16 mm<sup>2</sup> (na požiadavku max. 35 mm<sup>2</sup> s možnosťou slučkovania)

Mechanická odolnosť: IK 07

Max. počet prístrojov 16 DIN

Materiál skrinky odolný UV žiareniu

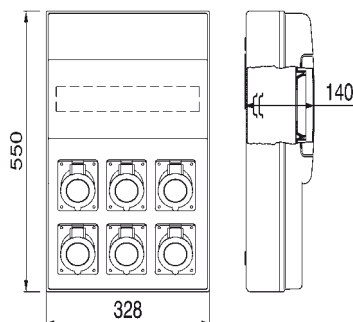

D561.4002-1

Počet zásuviek IP 44			Počet ističov "MCB"				Počet prúdových chráničov "RCD" 4P 30mA	Menovitý prúd In	Katalógové číslo	
230V domové 16A	400V priemyselné 16A   32A		B16/1	C16/3	C25/3	C32/3			prevedenie	
								5polové 3P+N+E	4polové 3P+E	
Typové rozvodnice istené										
6			6				40A	D561.6000-1		
2	2	2	2	2		2	80A	D561.2022-1	D561.2022-1/4	
2	2	2	2	2	2		63A	D561.2022-2	D561.2022-2/4	
3	3		3	3			40A	D561.3030-1	D561.3030-1/4	
3		3	3		3		80A	D561.3003-1	D561.3003-1/4	
	3	3		2	3		80A	D561.0033-1	D561.0033-1/4	
3	2	1	1	1	1		63A	D561.3021-1	D561.3021-1/4	
4	1	1	4	1	1		63A	D561.4011-1	D561.4011-1/4	
4		2	4		2		80A	D561.4002-4	D561.4002-4/4	
Typové rozvodnice istené s chráničom										
6			6			1	40A	D561.6000-2		
2	2	2	2	1		2	63A	D561.2022-3	D561.2022-3/4	
2	2	2	2	2		1	63A	D561.2022-4	D561.2022-4/4	
3	3		3	3		1	40A	D561.3030-2	D561.3030-2/4	
3		3	3		3	1	40A	D561.3003-2	D561.3003-2/4	
	3	3		2	2	1	63A	D561.0033-2	D561.0033-2/4	
3	2	1	3	2		1	63A	D561.3021-3	D561.3021-3/4	
4	1	1	4	1		1	40A	D561.4011-3	D561.4011-3/4	
4		2	4		2	1	40A	D561.4002-1	D561.4002-1/4	

Ďalšie typy na požiadanie. (Možné verzie aj v prevedení IP54 a IP66).  
Prúdový chránič zapojený pre všetky zásuvky.

# ZÁSUVKOVÉ ROZVODNICE

Referenčné normy: STN EN 60439-1, STN EN 60439-3

## SÉRIA D581 - 8x zásuvka

Menovité napätie: 230/400V, ~50Hz

Stupeň krytia: IP44

Trieda ochrany: II (izoláciou)

Prevádzková teplota: -25 °C do +60 °C

Káblové vstupy: štandardne 1xPG21 (na požiadavku max. 6x PG21-PG36)

Pripojenie: max 16 mm<sup>2</sup> (na požiadavku max. 35 mm<sup>2</sup> s možnosťou slučkovania)

Mechanická odolnosť: IK 07

Max. počet prístrojov 24 DIN

Materiál skrinky odolný UV žiareniu

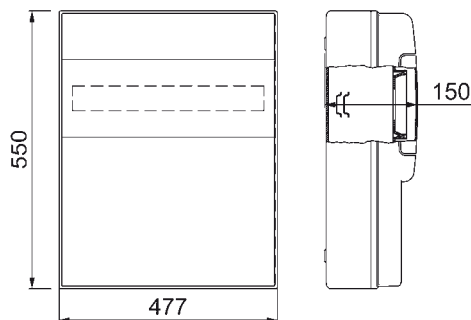

D581.4040-1

Počet zásuviek IP 44			Počet ističov "MCB"				Počet prúdových chráničov "RCD" 4P 30mA	Menovitý prúd In	Katalógové číslo prevedenie	
230V domové 16A	400V priemyselné 16A 32A		B16/1	C16/3	C25/3	C32/3			5polové 3P+N+E	4polové 3P+E
Typové rozvodnice istené s chráničom										
4	4		4	4			1*	63A	D581.4040-1	D581.4040-1/4
4	2	2	4	2	2		1*	80A	D581.4022-1	D581.4022-1/4
3	2	3	3	2	3		1*	80A	D581.3023-1	D581.3023-1/4
2	2	4	2	2	4		1*	80A	D581.2024-1	D581.2024-1/4
2	3	3	2	3	3		1*	80A	D581.2033-1	D581.2033-1/4
2	4	2	2	2	2		1*	80A	D581.2042-1	D581.2042-1/4

Ďalšie typy na požiadanie. (Možné verzie aj v prevedení IP54 a IP66).

\* Prúdový chránič len pre zásuvky do 20A.



**ZÁSUVKOVÉ ROZVODNICE S BEZPEČNOSTNÝM TOROIDNÝM TRANSFORMÁTOROM (SELV)**

Referenčné normy: STN EN 60439-1, STN EN 60439-3

**SÉRIA SELV 24V BLOCK 4 a BLOCK 5**

Menovité napätie: 24/230/400V, ~50Hz

Stupeň krytia: IP44

Bezpečnostný toroidný transformátor 24V~ 150VA (SELV)

Trieda ochrany: II (izoláciou)

Prevádzková teplota: -25 °C do +60 °C

Káblové vstupy: štandardne 1xPG21

Pripojenie: max 10 mm<sup>2</sup> (bez možnosti slučkovania len BLOCK 4)

Mechanická odolnosť: IK 08

Max. počet prístrojov 10 DIN

Materiál skrinky odolný UV žiareniu

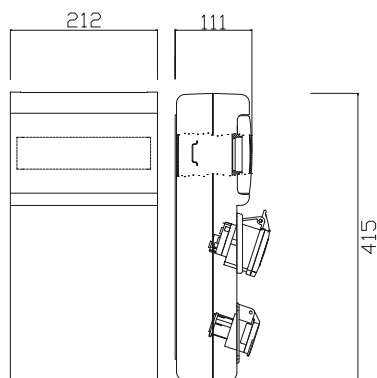

632.1225-011

domové	Počet zásuviek IP 44			Počet ističov "MCB"				Počet prúdových chráničov "RCD" 4P 30mA	Menovitý prúd In	Katalógové číslo prevedenie	
	230V	24V	400V	B16/1	C16/3	C25/3	C6/2 SELV			5polové 3P+N+E	4polové 3P+E
	16A	16A	16A 32A								
Typové rozvodnice istené BLOCK 4											
2	1	1		2	1		1		32A	632.1225-012	632.1225-012/4
2	1		1	1		1	1		32A	632.3225-101	632.3225-101/4
2	1	1		1	1		1		32A	632.1225-011	632.1225-011/4
3	1			1			1		20A	632.2225-001	
2	2			2			1		20A	632.2255-002	
Typové rozvodnice istené s chráničom BLOCK 4											
1	1		1	1		1	1	1	40A	632.3205-101F2	632.3205-101F2/4
2	1	1		1	1		1	1	32A	632.1225-011F2	632.1225-011F2/4
Typové rozvodnice istené BLOCK4											
3	1	1		3	1		1		20A	632.125W-013	632.125W-013/4
2	1		2	1			1		32A	632.335W-001	632.335W-001/4
2	1	1	1	2	1	1	1		32A	632.315W-112	632.315W-112/4
2	1	1	1	1	1	1	1		40A	632.315W-111	632.315W-111/4
Typové rozvodnice istené s chráničom BLOCK 4											
3	1		1	3			1	1	40A	632.325W-003F2	632.325W-003F2/4
2	1	1	1	1	1		1	1	40A	632.315W-011F2	632.315W-011F2/4
Typové rozvodnice istené s chráničom BLOCK 5											
2	1		2	1		2	1	1	40A	632.33522-201F2	632.33522-201F/4
1	1		3	1		2	1	1	40A	632.33352-201F2	632.33352-201F/4
1	1	2	1	1	1	1	1	1	40A	632.31152-111F2	632.31152-111F/4
Typové rozvodnice istené s chráničom BLOCK 5											
3	1		3	3		1	1	1	40A	632.X3335-103F2	632.X3335-103F/4
3	1	1	2	3	1		1	1	40A	632.X3315-013F2	632.X3315-013F/4

Ďalšie typy na požiadanie. (Možné verzie aj v prevedení IP54 a IP66).  
Prúdový chránič zapojený pre všetky zásuvky.

# ZÁSUVKOVÉ ROZVODNICE S BEZPEČNOSTNÝM TOROIDNÝM TRANSFORMÁTOROM (SELV)

Referenčné normy: STN EN 60439-1, STN EN 60439-3

## SÉRIA SELV D431 - 3x zásuvka

Menovité napätie: 24/230/400V, ~50Hz

Stupeň krytia: IP44

Bezpečnostný toroidný transformátor 24V~ 150VA (SELV)

Trieda ochrany: II (izoláciou)

Prevádzková teplota: -25 °C do +60 °C

Káblové vstupy: štandardne 1xPG21 (na požiadavku max. 6x PG21-PG36)

Pripojenie: max 16 mm<sup>2</sup> (na požiadavku max. 35 mm<sup>2</sup> s možnosťou slučkovania)

Mechanická odolnosť: IK 07

Max. počet prístrojov 16 DIN

Materiál skrinky odolný UV žiareniu

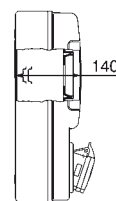
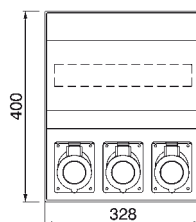

D431.101001-1

domové	Počet zásuviek IP 44			Počet ističov "MCB"				Počet prúd. chr. "RCD" 4P 30mA	Menovitý prúd In	Katalógové číslo	
	230V	priemyselné		B16/1	C16/3	C25/3	C6/2 SELV			prevedenie	
16A	24V	400V									
	16A	16A	32A								
										Typové rozvodnice istené	
1	1	1		1	1		1		32A	D431.101001-1	D431.101001-1/4
1	1		1	1		1	1		40A	D431.100101-1	D431.100101-1/4
										Typové rozvodnice istené s chráničom	
1	1	1		1	1		1	1	40A	D431.101001-2	D431.101001-2/4

Ďalšie typy na požiadanie. (Možné verzie aj v prevedení IP54 a IP66).

Prúdový chránič zapojený pre všetky zásuvky.

## SÉRIA SELV D561 - 6x zásuvka

Menovité napätie: 24/230/400V, ~50Hz

Stupeň krytia: IP44

Bezpečnostný toroidný transformátor 24V~ 150VA (SELV)

Trieda ochrany: II (izoláciou)

Prevádzková teplota: -25 °C do +60 °C

Káblové vstupy: štandardne 1xPG21 (na požiadavku max. 6x PG21-PG36)

Pripojenie: max 16 mm<sup>2</sup> (na požiadavku max. 35 mm<sup>2</sup> s možnosťou slučkovania)

Mechanická odolnosť: IK 07

Max. počet prístrojov 16 DIN

Materiál skrinky odolný UV žiareniu

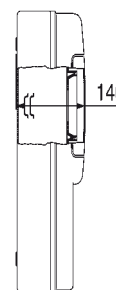
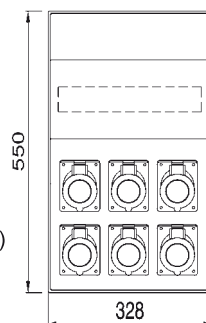

D561.301101-1

domové	Počet zásuviek IP 44			Počet ističov "MCB"				Počet prúd. chr. "RCD" 4P 30mA	Menovitý prúd In	Katalógové číslo	
	230V	priemyselné		B16/1	C16/3	C25/3	C6/2 SELV			prevedenie	
16A	24V	400V									
	16A	16A	32A								
										Typové rozvodnice istené	
2	1	1	1	2	1	1	1		63A	D561.201101-2	D561.201101-2/4
2	2	1	1	2	1	1*	1		63A	D561.201102-1	D561.201102-1/4
3	1	1	1	3	1	1*	1		80A	D561.301101-1	D561.301101-1/4
										Typové rozvodnice istené s chráničom	
2	1	1	1	1	1	1	1	1	40A	D561.201101-1	D561.201101-1/4

\* istenie C32/3. Ďalšie typy na požiadanie. (Možné verzie aj v prevedení IP54 a IP66).

Prúdový chránič zapojený pre všetky zásuvky.

## ZÁSUVKOVÉ ROZVODNICE so zásuvkami 400V/63A

Referenčné normy: STN EN 60439-1, STN EN 60439-3

**SÉRIA D333 - 1x otvor so zásuvkami 400V/63A** (rozmery: 400x256x140 mm)  
**SÉRIA D541 - 4x otvor so zásuvkami 400V/63A** (rozmery: 550x328x140 mm)

Menovité napätie: 230/400V, ~50Hz

Stupeň krytia: IP44 - IP66\*

Trieda ochrany: II (izoláciou)

Prevádzková teplota: -25 °C do +60 °C

Káblové vstupy: štandardne 1xPG21 (na požiadavku max. 6x PG21-PG36)

\*štandardne 1xPG21 (na požiadavku max. 4x PG21-2x PG29)

Pripojenie: max 16 mm<sup>2</sup> (na požiadavku max. 35 mm<sup>2</sup> s možnosťou slučkovania)\*max 16 mm<sup>2</sup> (s možnosťou slučkovania)

Mechanická odolnosť: IK 07

Max. počet prístrojov: 16DIN a \*12 DIN

Materiál skrinky odolný UV žiareniu

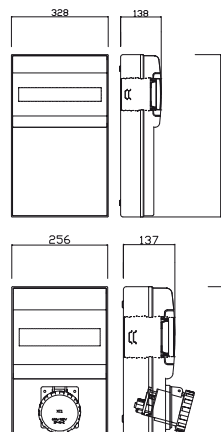

D541.200110-2

Počet zásuviek IP 44				Počet ističov "MCB"					Počet prúdových chráničov "RCD" 4P 30mA	Menovitý prúd In	Katalógové číslo prevedenie	
230V domové	400V priemyselné			B16/1	C16/3	C25/3	C50/3	C63/3			5polové	4polové
16A	16A	32A	63A							3P+N+E	3P+E	
			1					1		63A	D333.000010-1 *	D333.000010-1/4 *
			1				1			50A	D333.000010-2 *	D333.000010-2/4 *
1	1	1	1	1	1	1	1			63A	D541.101110-2	D541.101110-2/4
1		2	1	1		2	1			63A	D541.100210-2	D541.100210-2/4
2			2	2			2			80A	D541.200020-2	D541.200020-2/4
2		1	1	1		1	1			63A	D541.200110-2	D541.200110-2/4
			1					1	1	63A	D333.000010-3 *	D333.000010-3/4 *
1	1	1	1	1	1	1	1		1	63A	D541.101110-1	D541.101110-1/4
1		2	1	1		2	1		1	63A	D541.100210-1	D541.100210-1/4
2		1	1	1		1	1		1	63A	D541.200110-1	D541.200110-1/4

\* IP66, 12 DIN.

Ďalšie typy na požiadanie. (Možné verzie aj v prevedení IP54 a IP66).

Prúdový chránič zapojený pre všetky zásuvky.

## SÉRIA D581 - 6x otvor so zásuvkami 400V/63A

Menovité napätie: 230/400V, ~50Hz

Stupeň krytia: IP44

Trieda ochrany: II (izoláciou)

Prevádzková teplota: -25 °C do +60 °C

Káblové vstupy: štandardne 1xPG21 (na požiadavku max. 6x PG21-PG36)

Pripojenie: max 35 mm<sup>2</sup> (na požiadavku max. 50 mm<sup>2</sup> s možnosťou slučkovania)

Mechanická odolnosť: IK 07

Max. počet prístrojov 24 DIN

Materiál skrinky odolný UV žiareniu

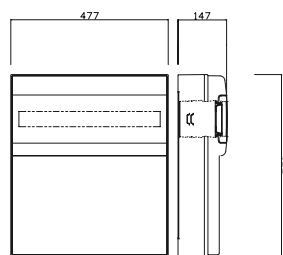

D581.200220-1

Počet zásuviek IP 44				Počet ističov "MCB"					Počet prúdových chráničov "RCD" 4P 30mA	Menovitý prúd In	Katalógové číslo prevedenie	
230V domové	400V priemyselné			B16/1	C16/3	C25/3	C50/3	C63/3			5polové	4polové
16A	16A	32A	63A							3P+N+E	3P+E	
2	1	1	2	2	1	1	2		1*	100A	D581.201120-1	D581.201120-1/4
1	1	1	3	1	1	1	3		1*	100A	D581.101130-1	D581.101130-1/4
2		2	2	2		2	2		1*	100A	D581.200220-1	D581.200220-1/4
2			4	2				2	1*	100A	D581.200040-1	D581.200040-1/4
1	1	2	2	1	1	2	2		1*	100A	D581.101220-1	D581.101220-1/4
		2	4			2		2		100A	D581.000240-1	D581.000240-1/4

Ďalšie typy na požiadanie. (Možné verzie aj v prevedení IP54 a IP66).

\* Prúdový chránič len pre zásuvky do 20A.

# ZÁSUVKOVÉ ROZVODNICE

Referenčné normy: STN EN 60439-1, STN EN 60439-3

## SÉRIA 633A - 63A

Menovité napätie: 230/400V, ~50Hz  
 Stupeň krytia: IP44  
 Trieda ochrany: II (izoláciou)  
 Prevádzková teplota: -25 °C do +60 °C  
 Pripojenie: max 10 mm<sup>2</sup> (bez možnosti slučkovania)  
 Skratová vypínacia schopnosť prístrojov 6kA  
 Max. počet prístrojov 11 DIN  
 Mechanická odolnosť: IK 08, materiál skrinky odolný UV žiareniu  
 Rozmery skrinky: 135x285x106 mm



633.61W

633.61WW

Počet zásuviek IP 44		Počet ističov "MCB"				Počet prúd. chr. "RCD" 4P 30mA	Menovitý prúd In	Katalógové číslo prevedenie		
230V domové	400V priemyselné	B16/1	C16/3	C25/3	C50/A			5polové 3P+N+E	4polové 3P+E	
16A	16A   32A   63A									
Rozvodnice bez istenia nezapojené										
2		1	1					633.63W	633.63W/4	
4		1	1					633.63WW	633.63WW/4	
2	1		1					633.61W	633.61W/4	
4	1		1					633.61WW	633.61WW/4	
Typové rozvodnice istené										
2		1	1	1		1	1	50A	633.63W-L101	633.63W-L101/4
4		1	1	2		1	1	50A	633.63WW-L102	633.63WW-L102/4
2	1		1	1	1		1	50A	633.61W-L011	633.61W-L011/4
4	1		1	2	1		1	50A	633.61WW-L012	633.61WW-L012/4
Typové rozvodnice istené s chráničom*										
2		1	1	1		1	1	50A	633.63W-L101F2	633.63W-L101F2/4
4		1	1	2		1	1	50A	633.63WW-L102F2	633.63WW-L102F2/4
2	1		1	1	1		1	50A	633.61W-L011F2	633.61W-L011F2/4
4	1		1	2	1		1	50A	633.61WW-L012F2	633.61WW-L012F2/4

Ďalšie typy na požiadanie. \* FI len zásuvky do 32A!

Referenčné normy: STN EN 60439-1, STN EN 60439-3

## SÉRIA 632A - BLOCK 3 prenosná verzia na zavesenie (rozмеры: 440x136x111 mm)

## SÉRIA 632A - BLOCK 4 prenosná verzia na zavesenie (rozмеры: 415x212x111 mm)

Menovité napätie: 230/400V, ~50Hz  
 Stupeň krytia: IP44  
 Trieda ochrany: II (izoláciou)  
 Prevádzková teplota: -25 °C do +60 °C  
 Prívodný kábel 4 m H07RN-F 5Gx4 mm<sup>2</sup>, s vidlicou 3P+N+E 32A/400V  
 Mechanická odolnosť: IK 08, materiál skrinky odolný UV žiareniu



632A.W13-A1

632A.332W-103F2

Počet zásuviek IP 44		Počet ističov "MCB"			Počet prúd. chr. "RCD" 4P 30mA	Pr. chránič s naprúdivou ochranou "RCBO"	Menovitý prúd In	Katalógové číslo prevedenie		
230V domové	400V priemyselné	B16/1	C16/3	C25/3				5polové 3P+N+E	4polové 3P+E	
16A	16A   32A									
Typové rozvodnice istené s chráničom										
1	1	1					1+ (*)	32A	632A.123-A1	632A.123-A1/4
3	1						1+ (*)	16A	632A.W21-A1	632A.W21-A1/4
2	1	1	1		1			32A	632A.3122-011F2	632A.3122-011F/4
3	1	1	2	1		1		32A	632A.312W-012F2	632A.312W-012F/4
2		2	2		1	1		32A	632A.3322-102F2	632A.3322-102F/4

Ďalšie typy na požiadanie. (Možné verzie aj v prevedení IP54).

Prúdový chránič zapojený pre všetky zásuvky.

(\*) Prúdový chránič „RCBO“ len pre zásuvky do 20A.

**ZÁSUVKOVÉ ROZVODNICE IP66**

Referenčné normy: STN EN 60439-1, STN EN 60439-3

**SÉRIA 632 - 4 x zásuvka**

Menovité napätie: 230/400V, ~50Hz

Stupeň krytia: IP66

Trieda ochrany: II (izoláciou)

Prevádzková teplota: -25 °C do +60 °C

Pripojenie: max 10mm<sup>2</sup> (bez možnosti slučkovania)

Skratová vypínacia schopnosť prístrojov 6kA

Max. počet prístrojov 11 DIN

Mechanická odolnosť: IK 08, materiál skrinky odolný UV žiareniu

Rozmery rozvodnice: 415x212x110 mm



636.3122-111F2

Počet zásuviek IP 44			Počet ističov "MCB"			Počet prúdových chráničov "RCD" 4P 30mA	Menovitý prúd In	Katalógové číslo	
230V domové 16A	400V priemyselné 16A   32A		B16/1	C16/3	C25/3			5polové 3P+N+E	4polové 3P+E
Rozvodnice bez istenia nezapojené									
2								636.2200	
2	2							636.1122	636.1122/4
2	1	1						636.3122	636.3122/4
1	2	1						636.3112	636.3112/4
1	1	2						636.3312	636.3312/4
	2	2						636.3311	636.3311/4
Typové rozvodnice istené									
2			2				25A	636.2200-002	
2	2		2		1		32A	636.1122-022	636.1122-022/4
2	1	1	1	2			25A	636.3122-111	636.3122-111/4
2	1	1	2	1			25A	636.3122-012	636.3122-012/4
Typové rozvodnice istené s chráničom									
1									
2			2			1	25A	636.2200-002F2	
2	1	1	2		1	1	25A	636.3122-012F2	636.3122-012F2/4
2		2	2	1		1	32A	636.3322-102F2	636.3322-102F2/4
2	2		2		1	1	32A	636.1122-012F2	636.1122-012F2/4
2	1	1	1	1	1	1	32A	636.3122-111F2	636.3122-111F2/4
2		2	1	1		1	32A	636.3322-101F2	636.3322-101F2/4

Ďalšie typy na požiadanie.

Prúdový chránič zapojený pre všetky zásuvky.

## ZÁSUVKOVÉ ROZVODNICE IP66

Referenčné normy: STN EN 60439-1, STN EN 60439-3

**SÉRIA D563 - 6 x zásuvka** (rozмеры: 550x328x140 mm)

**SÉRIA D583 - 8 x zásuvka** (rozмеры: 550x477x150 mm)

Menovité napätie: 230/400V, ~50Hz

Stupeň krytia: IP66

Trieda ochrany: II (izoláciou)

Prevádzková teplota: -25 °C do +60 °C

Pripojenie: max 16 mm<sup>2</sup> (na požiadanie do 50 mm<sup>2</sup>)



Skratová vypínacia schopnosť prístrojov 6kA

Max. počet prístrojov 16 DIN (\*24 DIN)

Mechanická odolnosť: IK 07, materiál skrinky odolný UV žiareniu



D586.4011-1

Počet zásuviek IP 44			Počet ističov "MCB"			Počet prúdových chráničov "RCD" 4P 30mA	Menovitý prúd	Katalógové číslo		
230V domové	400V priemyselné		B16/1	C16/3	C25/3		In	5polové	prevedenie	4polové
16A	16A	32A								
								3P+N+E		3P+E
Rozvodnice bez istenia nezapojené										
6								D563.6000		
4	1	1						D563.4011		D563.4011/4
4	2	2						D583.4022		D583.4022/4
Typové rozvodnice istené										
6			6				40A	D563.6000-1		
4	1	1	4	1	1		63A	D563.4011-6		D563.4011-6/4
4	2	2	4	2	2		80A	D583.4022-2		D583.4022-2/4
Typové rozvodnice istené s chráničom										
6			6			1	40A	D563.6000-2		
4	1	1	2	1	1	1	63A	D563.4011-1		D563.4011-1/4
4	2	2	4	2	2	2	80A	D583.4022-3		D583.4022-3/4

Ďalšie typy na požiadanie.

Prúdový chránič zapojený pre všetky zásuvky.