

## Podpäťové spúšte UA ETIMAT P10

### Technické údaje

Typ	UA ETIMAT P10/48V	UA ETIMAT P10/230V
Menovité napätie	48V	230V
Menovitá frekvencia	50 Hz	
Vypínacia oblasť	<35% $U_n$ vypne 35%-70% $U_n$ vypne alebo nevypne >70% $U_n$ nevypne	
Spotreba	3,8 VA	
Montážna šírka	18 mm	
Normy	IEC/EN 60947-1	

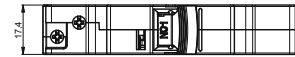
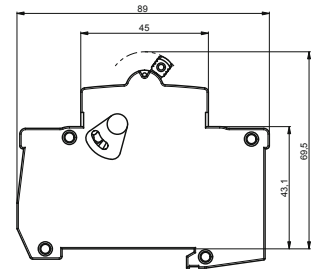

1 p

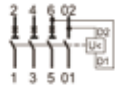

3 p

## Miniatúrny istič ETIMAT 10 80-125 A

### Technické údaje

Menovité napätie	80-125 A	230/400V a.c., 60V d.c.	
Menovitý prúd	80, 100, 125 A		
Vypínacia charakteristika	B, C, D		
Menovitá frekvencia	50/60 Hz		
Menovité izolačné napätie	440V a.c. (80-125A)		
Menovité impulzné výdržné napätie $U_{mp}$	4kV (80-125A)		
Vypínacia schopnosť:	Charakteristika C	$I_n=80, 100$ A	20kA (EN 60947-2)
		$I_n=125$ A	15kA (EN 60947-2)
	Charakteristika D	$I_n=80$ A	20kA (EN 60947-2)
		$I_n=100$ A	15kA (EN 60947-2)
Trieda selektivity	3		
Prierez pripojovacích vodičov	80-125 A	2,5-50mm <sup>2</sup>	
Montážna šírka	80-125 A	27mm/póle	
Pripevnenie na držiak	EN 60715 (EN 50022)		
Mechanická odolnosť	80-125 A	min. 20000 cycles	
Polohy	ZAP alebo VYP		
Normy	EN 60898, EN 60947-2		

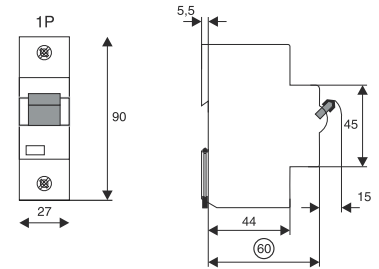

ETIMAT 10, 80-125 A,

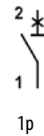

1 p

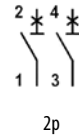

2 p

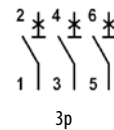

3 p

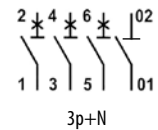

3p+N

## Pomocný spínač PSM 80 - 125 A

### Technické údaje

Menovitý prúd	6 A / AC13 (250 V a.c.)
Menovitý tepelný prúd $I_{th}$	8 A
Menovité izolačné napätie	440 V a.c.
Max. predradená poisťka	6A
Kontakty	1x a-kontakt, 1x b-kontakt
Kategória použitia AC-13	6 A/250 V a.c.
	2 A/440 V a.c.
Kategória použitia DC-13	4 A/600 V d.c.
	2 A/110 V d.c.
	0,5 A/230 V d.c.
Montážna šírka	9 mm/pól
Pripevnenie na držiak	EN 60715 (EN 50022)
Prierez pripojovacích vodičov	1x1 mm <sup>2</sup> až do 2x2,5 mm <sup>2</sup>
Normy	EN 60947-5-1

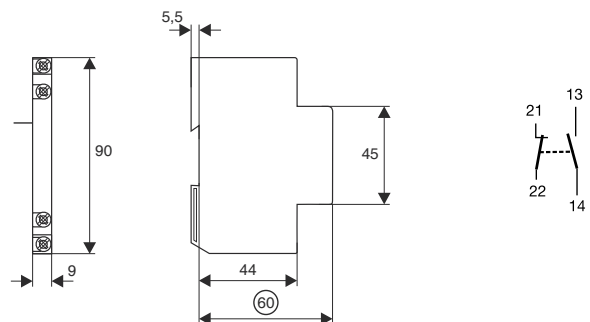

## Vypínacia spúšť DA ETIMAT 10 80 - 125A

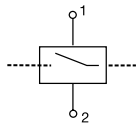
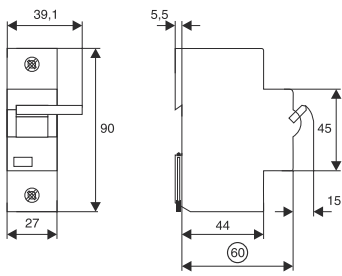

### Technické údaje

Menovité napätie	110-415 V a.c.
Menovitá frekvencia	50/60 Hz
Trieda ochrany	IP 20 (IP 40)
Skladovacia teplota	max. -40 °C do +70 °C
Montáž na lištu	EN 60715
Kontakty	1x NC, 1x NC/NO
Normy	EN 60715

## Nadprúdový obmedzovač OSP-10

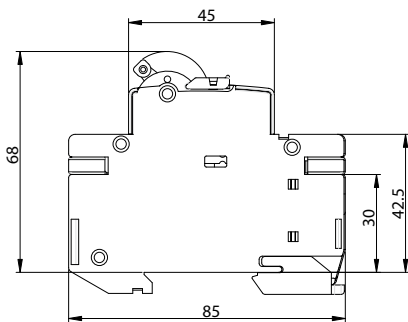

### Technické údaje

Menovité napätie $U_n$	230/400 V
Menovitý prúd $I_n$	6, 10, 16, 20, 25, 32, 40, 50, 63 A
Vypínacia schopnosť	10.000 A
Ochranná poistka	100 A gG
Menovitá frekvencia $f_n$	50 Hz
Prierez pripojovacích vodičov	1 - 25 mm <sup>2</sup> , max. 3 Nm
Normy	IEC 60898, EN 60898

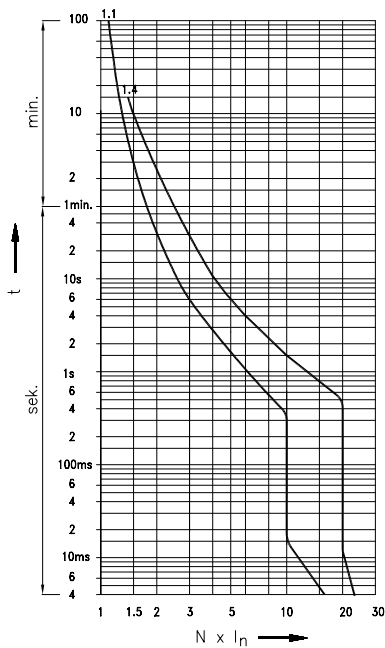

### Vypínacia charakteristika

skúšobný prúd	vypínací čas	výsledok
$1,1 \times I_n$	$t > 3600$ s	nevypne
$1,4 \times I_n$	$2 < t < 900$ s	vypne
$2,5 \times I_n$	$0,5 < t < 60$ s	vypne
$10 \times I_n$	$t > 0,1$ s	nevypne
$20 \times I_n$	$t < 0,1$ s	vypne