

344642
344643



POZOR: Prístroje je zakázané rozoberať a sú určené len pre zapojenie odborníkom. V opačnom prípade hrozí strata záruky a/alebo nebezpečenstvo úrazu elektrickým prúdom. Pred samotnou inštaláciou pozorne preštudujte túto príručku.

Obsah

Základné vlastnosti

Požiadavky pre správne fungovanie integrácie

Možnosti integrácie

Užívateľské funkcie

Všeobecné informácie

Upozornenie a rady

Čelný pohľad

Zadný pohľad

Rozmery a inštalčné výšky

Inštalácia na stenu

Inštalácia na stolný podstavec

Inštalčné predpisy wifi

Konfigurátory

Pokročila konfigurácia

Prvé zapnutie

Nastavenie

Všeobecné

Vyzváňacie tóny

Displej

Záznamník

Konfigurácia

Všeobecné

Intercom

Videokamera

Aktivácia

Rýchla akcia

Továrenská konfigurácia (nastavenie)

Odstránenie závad

Aplikácia DOOR ENTRY

Registrácia účtu

Prihlásenie

Priradenie smartphonu

Zabudnuté heslo

Zmazanie účtu

Home page

Otvorenie (aktivácia) el. zámku

Volanie domov

Aktivácia

Užívatelia

Pozvanie užívateľa

Nastavenie

Aktualizácia firmwaru

Účet

Informácie o účte

Zmazanie účtu

Doporučené spôsoby zapojenia a napájania

Základné vlastnosti

1. Pre správne fungovanie integrácie Classe 300X Wi-fi a smartphonu je treba nasledujúce:

- a. Video telefón classe 300 Wi-fi (pripojený k internetu prostredníctvom wifi siete) a 2vodičový vstupný systém (vstupný panel, zdroj...)
- b. Internetové pripojenie v dome kde je Classe 300 Wifi inštalovaný. Toto pripojenie je nevyhnutné pre vykonanie registrácie účtu a vykonanie prvého prihlásenia (spárovanie smartphonu s Classe 300X Wi-fi) Ďalej už môže integrácia oboch prístrojov fungovať na rovnakej wifi sieti aj bez pripojenia k internetu.
- c. Wifi router, wifi signál musí mať v mieste inštalácie Classe 300 Wifi dostatočnú silu.
- d. Smartphone s aplikáciou Door Entry. Min. verzia operačného systému Android 4.2.x alebo iOS 8.1.x (vrátane). Aplikáciu je možné stiahnuť zadarmo na Google play alebo iTunes. Pre OS Windows nie je aplikácia dostupná.
- e. Smartphone musí byť pripojený buď.
 - k rovnakej wifi sieti (použitie v rámci bytu alebo rodinného domu)
 - lebo musí mať aktívne dátové pripojenie (použitie vo svete mimo Váš domov). Kvalita mobilného dátového pripojenia musí byť minimálne na úrovni 4G(LTE) alebo 3G. Na sieti H alebo H+ nemusí integrácia fungovať správne a pripojenie E(EDGE) a horšie je úplne nevhodujúce.

2. Možnosti integrácie jedného telefónu Classe 300 Wifi sú nasledujúce:

- a. Môžem k nemu pripojiť celkom 10 užívateľských účtov/užívateľov.
- b. Môžem k nemu spárovať celkom 20 zariadení (smartphonov alebo tabletov)
- c. Týchto 20 smartphonov môžem priradiť jedinému účtu alebo rozdeliť medzi jednotlivé účty
- d. Len prvé 3 prihlásené smartphony (aj keď sú priradené k rôznym užívateľom) zobrazia pri volaní obraz z kamery vstupného panelu. Ostatné smartphony len vyzvávajú a obraz sa ukáže vo chvíli, keď je na nich prijatý hovor - tzv. funkcia MASTER/SLAVE.
- e. Presmerovanie hovorov na spárované smartphony môže byť jednoducho povolené/zakázané a to jednoduchým dotykom ikony na Home page telefónu Classe 300 Wifi.

3. Užívateľské funkcie, ktoré umožňujú integráciu smartphonu a telefónu Classe 300 Wifi:

- a. Prijatá na smartphone volania zo vstupného panelu umiestneného napríklad na ulici pri vchode do budovy (audio i video hovor).
- b. Zavolať zo smartfónu na video telefón Classe 300X Wi-fi (len audio hovor).
- c. Kontolovať kamery inštalované vo 2-vodičovom vstupnom systéme vrátane kamier vo vstupných paneloch a integrované bezpečnostné kamery.
- d. Otvárať elektrické zámky pripojené k vstupným panelom alebo pripojené cez prídavné relé.
- e. Spínať ďalšie zariadenia pripojené cez prídavné relé ako je osvetlenie, zavlažovanie atď.
- f. Aktualizovať firmvér zariadenia Classe 300X Wi-fi. Firmware sa sťahuje automaticky priamo z internetu a je teda nutné aby bol telefón Classe 300X Wi-fi na internet pripojený.

4. Ostatné

- a. V jednom byte, rodinnom dome alebo v byte oddelenom bytovým rozhraním môžem mať maximálne 1 video telefón Classe 300X Wi-fi. Pre ostatné telefóny musím zvoliť iný model (napr. Classe 300 Standard, Sprint, Classe 100 Basic ...). Základné schémy str. 65-67. Všeobecne platia tieto 2 pravidlá:
 - jedným tlačidlom zo vstupného panelu môžem zvoniť súčasne max. na 1 telefón Classe 300X Wi-fi.
 - na jednu wi-fi sieť (jedno SSID) môžem pripojiť vždy iba jeden Classe 300X Wi-fi
- b. S jedným smartphonom môžem spárovať aj viac telefónov Classe 300X Wi-fi ale aplikácia DOOR ENTRY vo smartfóne nemôže byť súčasne prihlásená k viacerým účtom. Nemožno teda súčasne prijímať hovory napríklad z kancelárie a zároveň z bytu. Vždy je nutné sa v aplikácii DOOR ENTRY prihlásiť k príslušnému účtu. Napríklad účet „kancelaria @ zoznam.sk“ pre príjem volania zo vstupného video panelu pri vstupe do kancelárie a ďalší účet „mojdom@zoznam.sk“ pre príjem volania zo vstupného panelu pri dome.

Všeobecné informácie

Upozornenia a rady

Pred vykonaním inštalácie je dôležité si pozorne prečítať túto príručku.

Záruka automaticky prestáva platiť pri nedbalostiach, nesprávnom používaní či manipulácii s prístrojom neoprávnenými osobami.

Domový videotelefón Classe 300X Wi-fi musí byť inštalovaný len v interiéroch; nesmie byť vystavený kvapkajúcej alebo striekajúcej vode; musí byť používaný len s digitálnymi dvojvodičovými systémami BTicino.

Domový videotelefón Classe 300X Wi-fi musí byť pripojený k sieti Wi-Fi, ktorá má nasledujúce charakteristiky:

- IEEE 802.11 b / g / n (2,4 GHz); 13 kanálov
- Podporované metódy overenia a šifrovacie metódy:
 - OPEN WPA-PSK
 - TKIP WPA2-PSK (odporúčané)
 - AES WEP 64 bits
 - WEP 128 bits
 - WPS overenie (podporované pre WPA2-PSK)

POZN.: na prepojenie domového videotelefónu Classe 300X Wi-fi a smartphonu je požadovaná domáca sieť Wi-Fi s prístupom k internetu.

Pre využitie služby si zákazník musí zabezpečiť technické vybavenie, ktoré umožňuje pripojenie k internetovej sieti, a to za základe dohody medzi zákazníkom a ISP (Internet Service Provider), s ktorou spoločnosť Bticino nemá nič spoločné.

Na použitie niektorých služieb, ktoré BTICINO poskytuje ako doplnkové k normálnym základným funkciám Classe 300X Wi-fi, bude zákazník musieť na svoj smartphon nainštalovať APLIKÁCIE DOOR ENTRY.

Služby poskytované cez APLIKÁCIE predpokladajú, že je možné so zariadením Classe300Wi-fi komunikovať diaľkovo a cez internetovú sieť.

V týchto prípadoch integrácia a dobré fungovanie medzi zariadením Classe 300X Wi-fi a APLIKÁCIU môžu závisieť na:

- A) kvalite signálu Wi-Fi;
- B) podmienkach zmluvy o poskytovaní internetu pre byt / dom;
- C) podmienkach zmluvy o poskytovaní dátových služieb na vašom smartphone.

V prípade, že jeden z týchto troch prvkov nezodpovedá požadovaným špecifikáciám pre fungovanie výrobku, spoločnosť BTICINO nebude v žiadnom prípade zodpovedná za prípadné závady.

Tento výrobok v skutočnosti podporuje systém streaming VoIP, takže je potrebné skontrolovať, či ho vaša zmluva o poskytovaní dátových služieb na smartphone neblokuje.

Takisto oznamujeme, že služba, ktorú spoločnosť BTICINO poskytuje zo vzdialeného ovládania cez APLIKÁCIE, zahŕňa používanie dát a že náklady spojené s ich spotrebou závisia od typu zmluvy, ktorú má zákazník uzavretú s ISP (Internet Service Provider), a hradí ich zákazník.



Dobrý deň, volám sa BTTrick a mojou úlohou je Vám pomôcť pri konfigurácii zariadenia. Štandardné konfigurácie sú jednoduché a v tejto príručke dobre vysvetlené. Chcem Vás zoznámiť s rôznymi „trickmi“, ktoré uľahčujú používanie Vášho nového zariadenia Classe 300X Wi-fi.

Keď sa stretnete so symbolom , podržte nad ním myš.

Čelný pohľad

Existujú príkazy, ktoré používate častejšie ako iné? Zaveďte ich na hlavnú stránku Vášho prístroja, aby ste ich mali vždy k dispozícii.

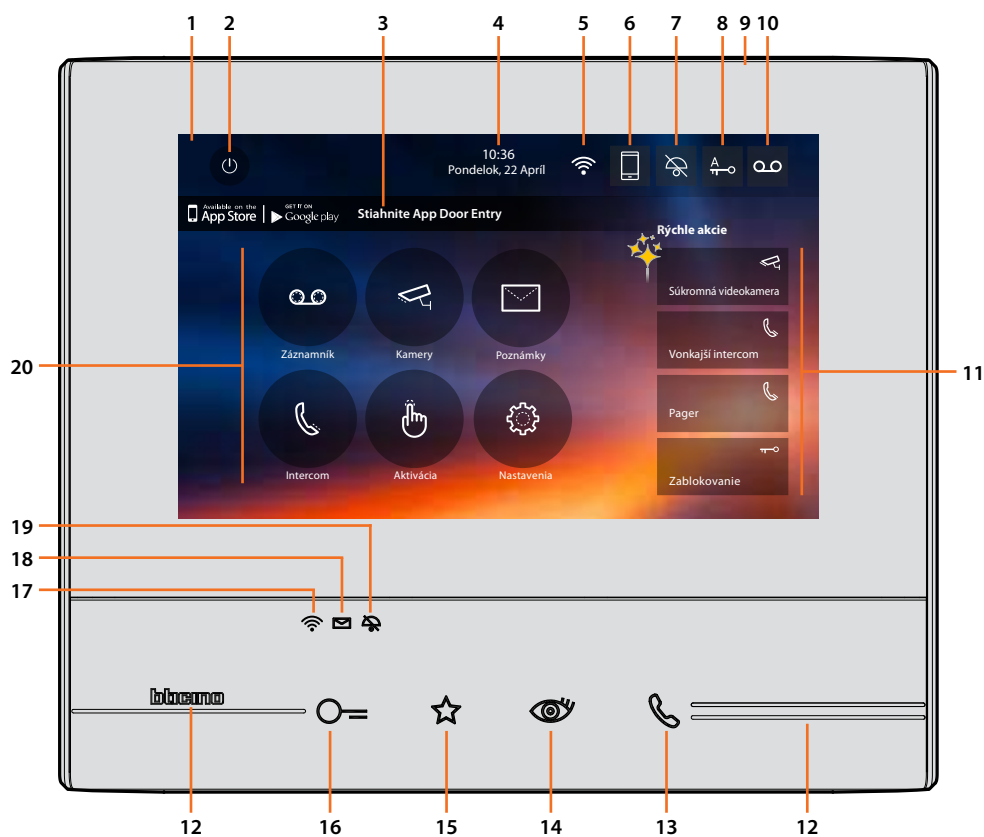

Poznámka: Obrázok * zobrazuje zariadenie so všetkými vytvorenými funkciami. Skontrolujte v tejto príručke, ako ich sprevádzkovať.

* **Pozadie a zobrazené ikony by sa mohli líšiť od tých, ktoré sa vyskytujú na zariadení.**

1. Displej 7" dotyková obrazovka
2. Tlačidlo vypínanie obrazovky
3. App:
Dotknite sa pre prechod na stránku [informácií](#), kde sa nachádza QR kód, ktorý Vám umožní stiahnuť [APLIKÁCIE DOOR ENTRY](#) pre komunikáciu s Vaším zariadením.
Zobrazovanie stránky [informácií](#) je možné deaktivovať.
4. Dátum a hodina
5. Pripojenie Wi-Fi
6. Priradenie zariadenia / APLIKÁCIE a presmerovanie volaní aktivované / deaktivované
7. Vylúčenie vyzváňacieho tónu
8. Aktivácia Profesionálneho štúdia
9. Mikrofón
10. Aktivácia záznamníka
11. Rýchle akcie
12. Hmatová vodítka
13. Tlačidlo pripojenia:
rozsvietenie zelenej blikajúcej kontrolky označuje prichádzajúci hovor
rozsvietenie zelenej neprerušovanej kontrolky označuje prebiehajúcu komunikáciu
14. Prepínanie / cyklovanie medzi kamerami:
pri stlačení tohto tlačidla sa rozsvieti červená kontrolka

Ste si istý, že ste si zapli Váš Router?

Ak je kontrolka Wi-Fi zelená a svieti neprerušene, doma sa pripojil nejaký iný užívateľ, počkajte 1 minútu pred použitím Vašeho zariadenia Classe 300 Wifi alebo počkajte, až sa kontrolka vypne.

15. Tlačidlo Oblúbené:

pri stlačení tohto tlačidla sa rozsvieti červená kontrolka
(Základná konfigurácia = OSVETLENIE SCHODOV. Ak chcete inú konfiguráciu, riadte sa tabuľkou fyzickej konfigurácie)

16. Tlačidlo otvárania zámku:

pri stlačení tohto tlačidla sa rozsvieti červená kontrolka

17. Stav Wi-Fi:

Červená blikajúca kontrolka = Wi-Fi aktívna, ale nie je pripojená k žiadnej sieti

Kontrolka zhasnutá = Wi-Fi deaktivovaná alebo správne funguje

Zelená neprerušovane svietiaci kontrolka = u zariadení Classe 300X Wi-fi prebieha výmena dát s [APLIKÁCIE DOOR ENTRY](#) (presmerovanie volaní, samozapínanie)

Pozn.: V okamihu, keď je [APLIKÁCIA DOOR ENTRY](#) pripojená k systému (napr. odpovedanie na volania, zobrazenie vonkajšieho miesta atď.), nie je možné vykonávať iné úkony, výnimku tvorí tlačidlo otvárania zámku a tlačidlo oblúbených (nakonfigurované pre funkciu osvetlenia schodov alebo priameho ovládanie zámku), ktoré ďalej fungujú.

18. Stav prítomnosti správ:

Blikajúca červená kontrolka = nová neprečítaná správa / nové neprečítané správy na záznamníku

19. Stav vylúčenia vyzváňacieho tónu:

Rozsvietená červená kontrolka = Vylúčený vyzváňací tón

20. Funkcia (objavia sa iba ikony nakonfigurovaných funkcií)

Zadn  pohľad

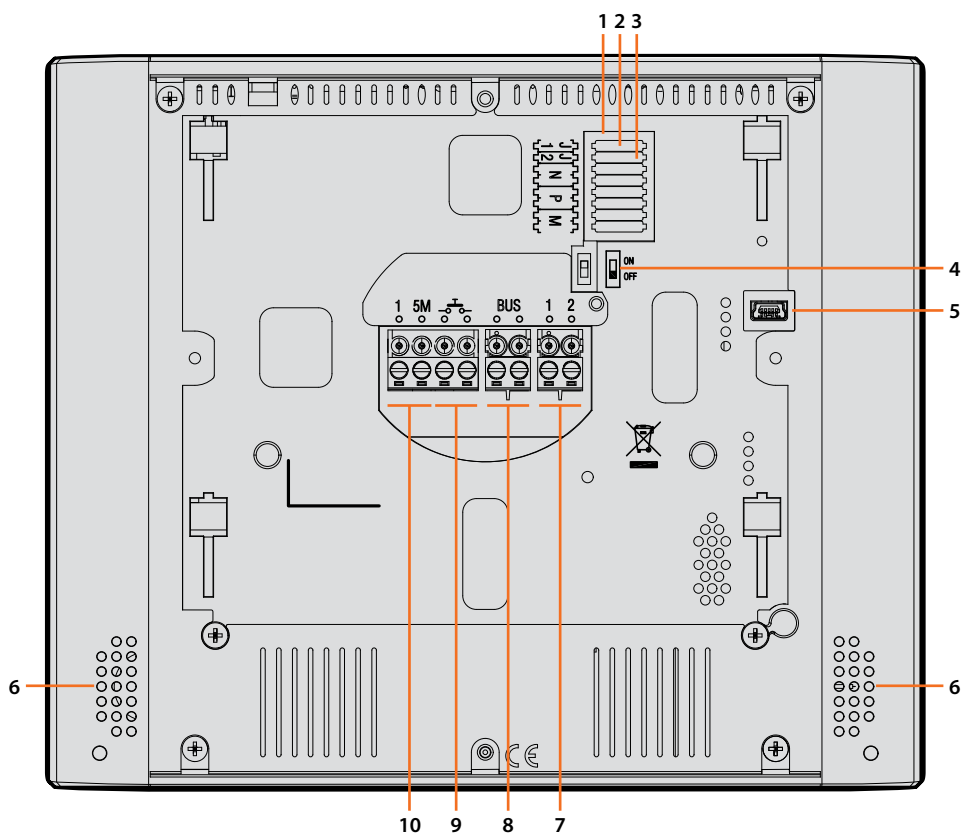

1. Ulozenie konfigur torov
2. Konfigur tor J1: Vytiahnite, ak je pr torn  doplnkov  nap janie (svorka 1 & 2)
3. Konfigur tor J2: pre spr vne fungovanie nevyt hajte
4. Mikrosp nač ON / OFF pre ukončenie úseku
5. Mini z suvka USB pre aktualiz ciu firmveru zariadenia pomocou softveru MyHomeSuite
Pozn.: zariadenie mus  byt  nap jan  (1-2 alebo BUS)
6. Zosil ovač zvuku
7. Svorky (1 - 2) pre doplnkov  nap janie
8. Svorky pre pripojenie k BUS SCS 2 VODIČE
9. Svorky () pre pripojenie vonkajšieho tlačidla volania do poschodia
10. Svorky (1 - 5M) pre pripojenie doplnkov ho vyzv nacieho t nu.
Je potrebn  vykonať bodov  pripojenie svoriek doplnkov ch vyzv n ch t nov

Rozmery a inštalčné výšky

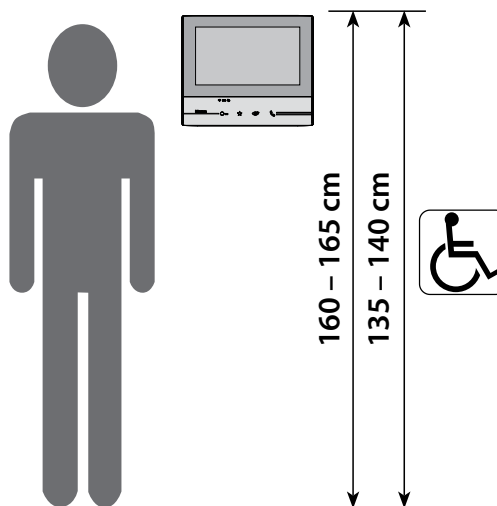

Doporučená výška, ak nie je stanové inak podľa platných predpisov.

In tal cia na stenu

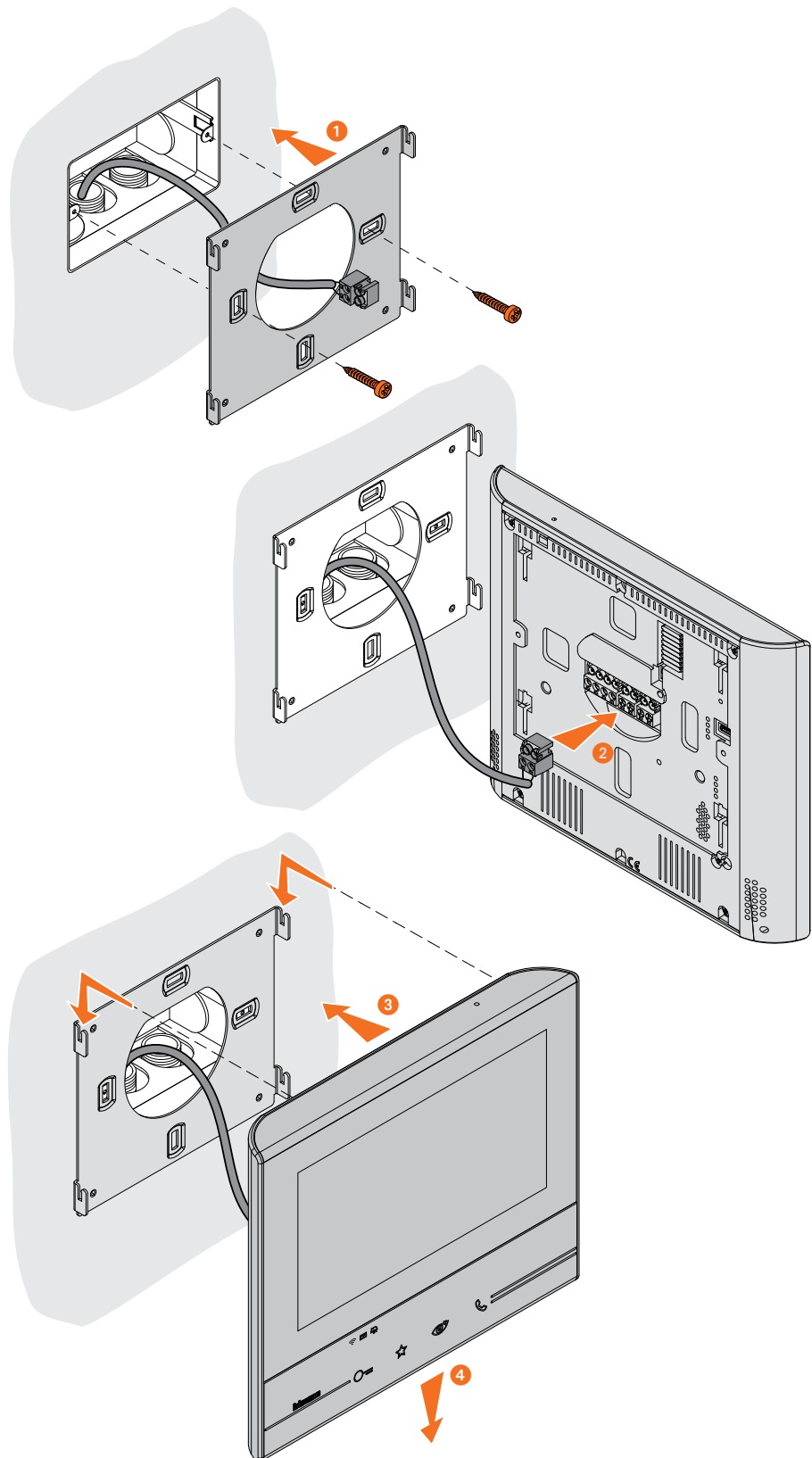

Pozor: neupevňujte konzolu na nerovný alebo nepravidelný povrch a neťahajte príliš skrutky, aby nedošlo k deformácii konzoly, ktorá by mohla znemožniť správnu in tal ciu zariadenia. Zariadenie sa musí pri ľahkom zatlačení bez pr lišnej sily pohybovať po pr slu n ch vodičkach konzoly.

Inštalácia na stoln podstavec

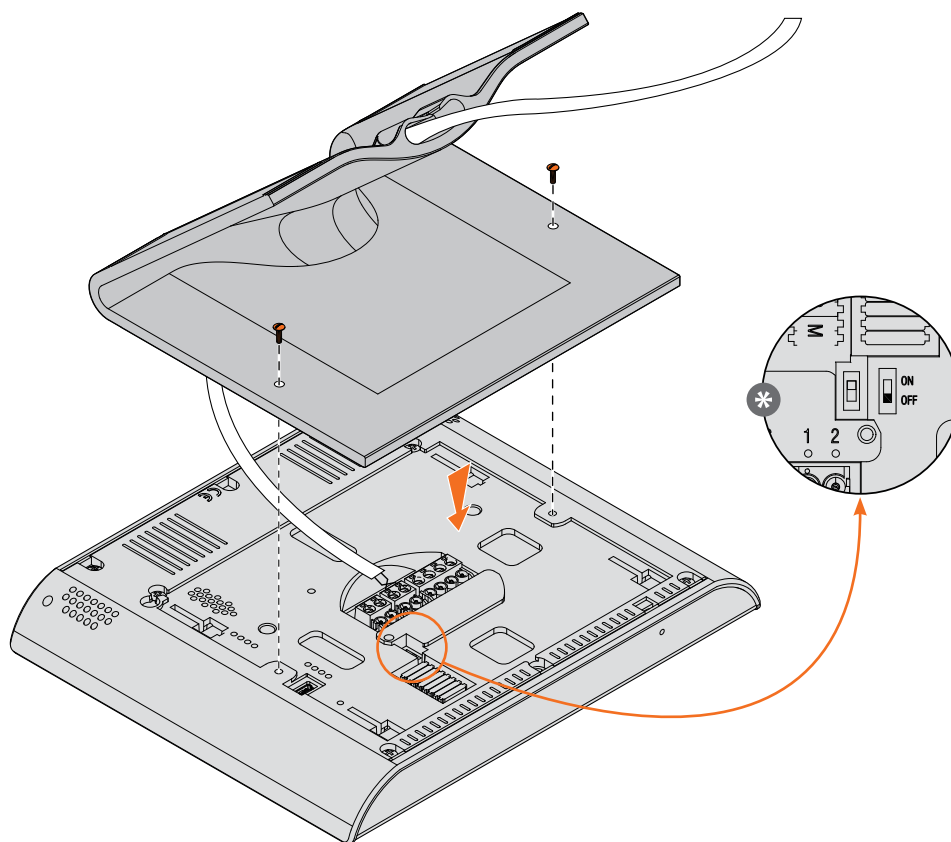

* Ukončite úsek nastavenm mikrosinača na ON



Osemsmerov rozbočovač:
336982/83/84 Livinglight
349414/15/18 Axolute

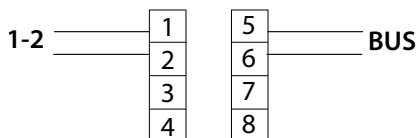
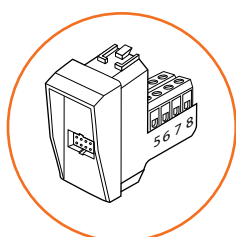

Inštaláčné predpisy Wi-Fi

Skontrolujte kvalitu signálu Wi-Fi z displeja Classe 300X Wi-fi (pozri inštaláčna príručka), ak je signál slabý alebo žiadny, skontrolujte, či:

- zariadenie nebolo nainštalované v blízkosti veľkých kovových predmetov alebo elektrických zariadení, ktoré by mohli vytvárať elektromagnetické pole;
- medzi wi-fi routerom a zariadením Classe 300X Wi-fi je čo najmenej stien.

Pozn.: odporúčame nainštalovať zariadenie Classe300 Wi-fi do blízkosti routera Wi-Fi

Pozn.: je možné nainštalovať iba jedno zariadenie Classe300 Wi-fi pre každú sieť Wi-Fi (každé SSID tzn. meno wi-fi siete)

Pozn.: je možné nainštalovať iba jedno zariadenie Classe300 Wi-fi pre jeden byt. Pre ďalšie telefóny v tom istom byte vyberte iný model (Classe 100, Sprint ...).

 ¹ Odporúčané

 Skontrolujte vždy signál Wi-Fi na displeji Classe 300X Wi-fi pred jeho konečnou inštaláciou.

 Pripojenie zariadenia k sieti Wi-Fi bolo riadne aktivované a nakonfigurované v príslušnej [sekcii](#).

 Signál Wi-Fi nie je dostatočný pre zaručenie správneho presmerovania hovorov a ostatných funkcií na smartphone. Posuňte wi-fi router a Classe 300X Wi-fi bližšie k sebe alebo posilnite wi-fi signál pomocou wi-fi repeatera.

Nainštalujte router do rovnakej miestnosti s Vaším zariadením Classe 300X Wi-fi.

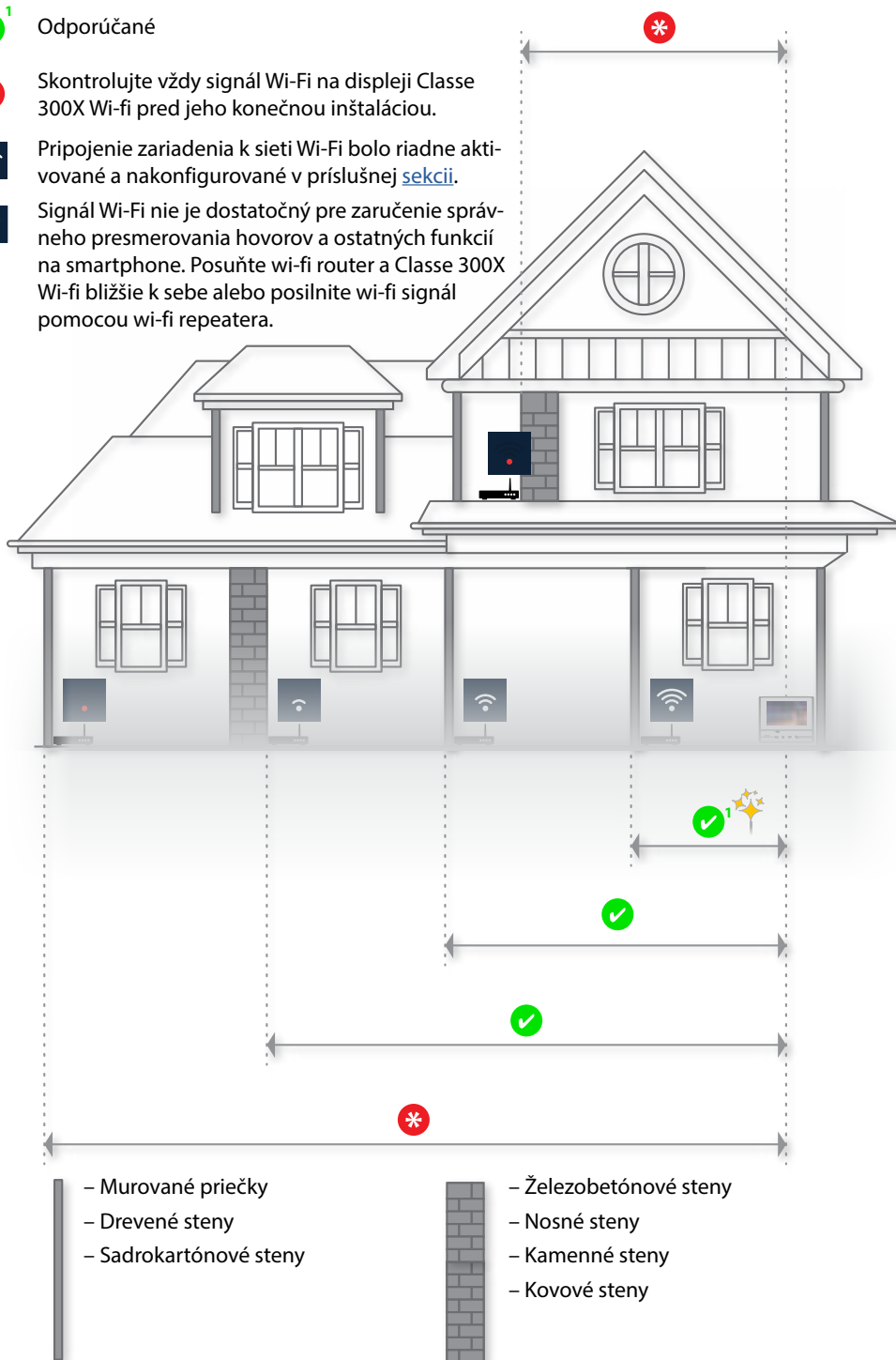

Konfigurátory

Ak konfigurujete prístroj v pokročilom režime (odporúčané) a nie fyzicky (kontaktujte Legrand), sú podstatné iba konfigurátory v pozíciách J1 a J2. Ostatné pozície (N, P a M) musia zostať prázdne.

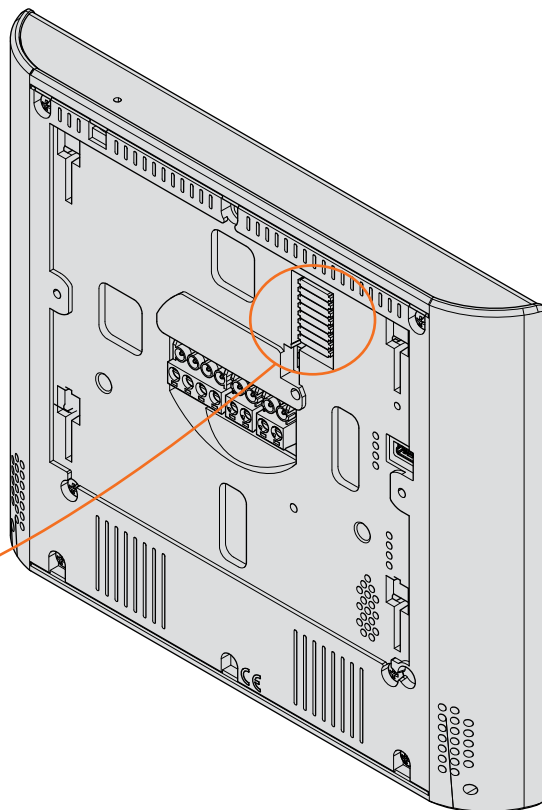
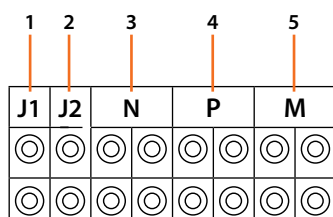

Ak majú Classe 300X Wi-fi rovnakú adresu N je doplnkové napájanie nutné na všetkých zariadeniach Classe 300X Wi-fi okrem jedného.

MASTER vs. SLAVE:

MASTER – na zariadení konfigurovanom ako MASTER sa pri volaní zapne vždy obraz i zvuk.

SLAVE – na takto konfigurovanom zariadení je v prípade volania počuť iba zvonenie. V prípade, že tu používateľ prijme hovor zapne sa aj obraz.

Funkcia konfigurátor

1. J1 = Konfigurátor JMP vyťahnite, ak je prítomné prídavné napájanie (svorka 1 & 2)
2. J2 = MASTER / SLAVE. Ak je v byte / dome viac telefónov s rovnakou adresou N tak iba jeden nakonfigurujte ako MASTER - ponechajte konfigurátor JMP. Pre SLAVE konfigurátor JMP vyťahnite.
3. NN = Adresa zariadenia
4. PP = Adresa PE, z ktorej sa otvára zámok s PI v pokoji a na ktorú bude adresované samozapínanie
5. MM = Mód fungovania podľa tabuliek na nasledujúcich stránkach
M jednotky = Konfigurácia kapacitného tlačidla OBLÚBENÉ
M desiatky = Konfigurácia rýchlych akcií na Home Page

Pozn.: ak je zariadenie nakonfigurované fyzicky, konfiguráciu nemožno meniť z menu. Preto sa odporúča konfigurovať zariadenie v pokročilom režime pomocou dotykovej obrazovky.

Pokročil  konfigur cia

Pokročil  konfigur cia V m umoŹn  konfigurovať z kladn  nastavenia, r chle akcie a funkcie video-kamier, intercom a aktiv ciu, bez toho aby ste boli viazan  nejak m preddefinovan m nastaven m.

POZOR: Odstr n te v šetky konfigur tory z poz ci  N, P a M. V poz ci ch J1 a J2 pouŹite jinfigur tory JMP podľa potreby.

Prv  zapnutie

Po pripojen  zariadenia je potrebn  vykonať personaliz ciu.

Počkajte, aŹ kontrolky prestan  blikať a dotknite sa displeja, aby ste ho zapli.

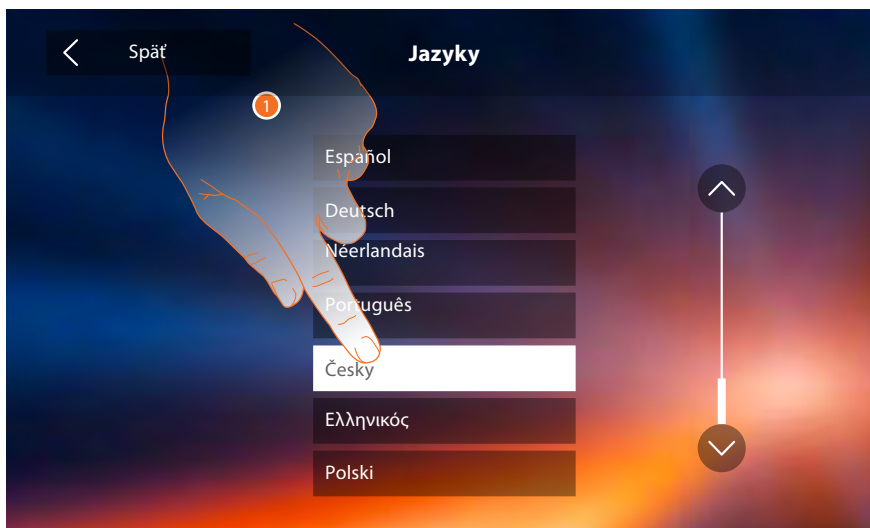

1. Dotknite sa ikony t kajúcej sa jazyka pre jeho nastavenie.
2. Dotknite sa pre pokračovanie.



3. Dotknite sa ikony t kajúcej sa parametra k nastaveniu (hodina alebo d tum), zobrazia sa ikony na zvy enie alebo zn izenie tejto hodnoty.

POZN MKA: Od verzie firmwaru 1.1.20 je dostupn  voľba Automatick  d tum a  as

4. Dotknite sa pre nastavenie.
5. Dotknite sa pre pokračovanie.

Teraz môžete zobrazit niektoré informácie o konfigurácii zariadenia.

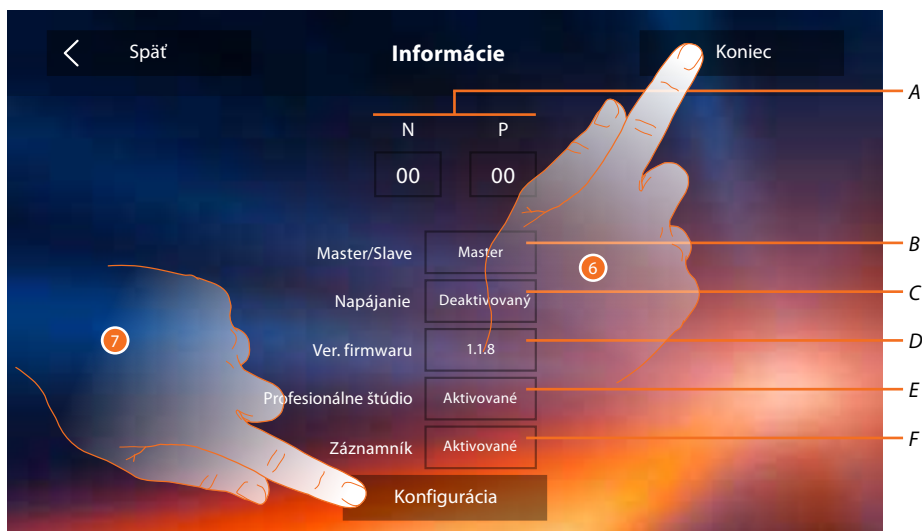

A. Zobrazte parametre konfigurácie.

Pozn.: konfigurácie funkcií alebo ich zmeny vykonané na zariadení Classe 300X Wi-fi budú automaticky prenesené aj na APLIKÁCIU DOOR ENTRY po prvom priradení k smartphonu alebo po opätovnom prihlásení v aplikácii (odpojenie a opätovné pripojenie smartphonu k spoločnej wi-fi alebo internetu).

B. Informácia, či bolo zariadenie nastavené ako master alebo ako bytový slave.

C. Informácia, či je prítomné doplnkové napájacie zariadenie.

D. Informácia o verzii firmwaru zariadenia.

E. Informácia, či je aktívna funkcia Profesionálneho štúdia.

F. Informácie, či je aktívna funkcia Záznamník.

6. Stlačením tlačidla koniec sa dostanete na obrazovku Home Page, a konfigurácia sa odloží na inokedy.

7. Teraz sa dotknite pre vstup do sekcie konfigurácia.

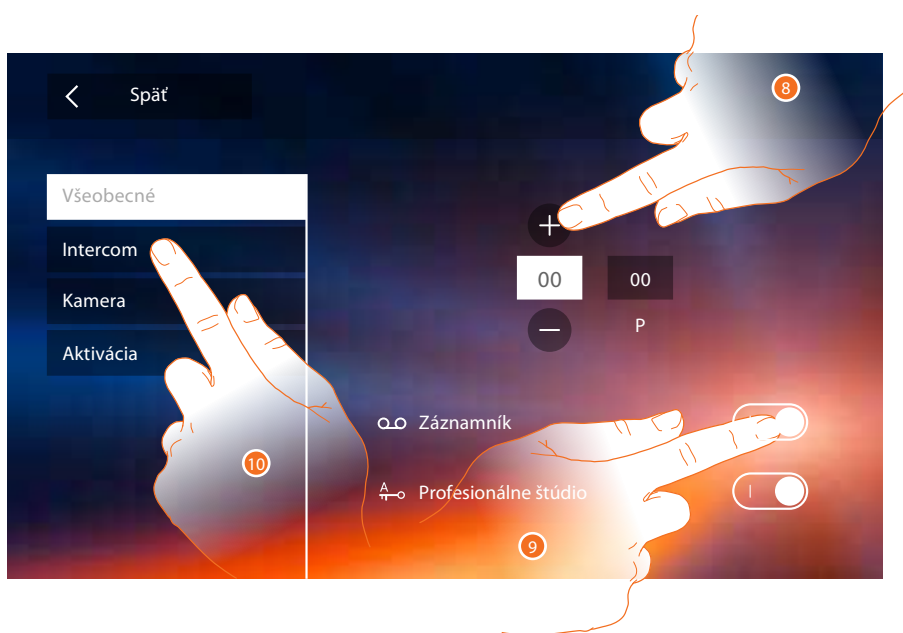

8. Zada te hodnoty konfigura ora N pre nastavenie adresy zariadenia a hodnoty konfigura ora P pre nastaveniu adresy vstupn ho panelu, ktor ho z mek sa zopne ak je syst m v pokoji a stla ime tla idlo so symbolom kľ u a. Rovnako tak sa zobraz  obraz kamery tohto vst. panelu ak stla ime tla idlo pre cyklovanie medzi kamerami (symbol oka).

Pozn.: konfigura ie funkci  alebo ich zmeny vykonan  na zariaden  Classe 300X Wi-fi bud  automaticky prenesen  aj na APLIK CIU DOOR ENTRY po prvom priraden  ku smartphonu alebo po op tovnom prihl sen  v aplik cii (odpojenie a op tovn  pripojenie smartphonu k spolo nej wi-fi alebo internetu).

9. Povolen m funkci  ich z roveň zobraz te na Home page v pravom hornom rohu.

10. Uskuto nite pokro il  konfigura iu, vi  sekcia [konfigura ia str. 30](#)

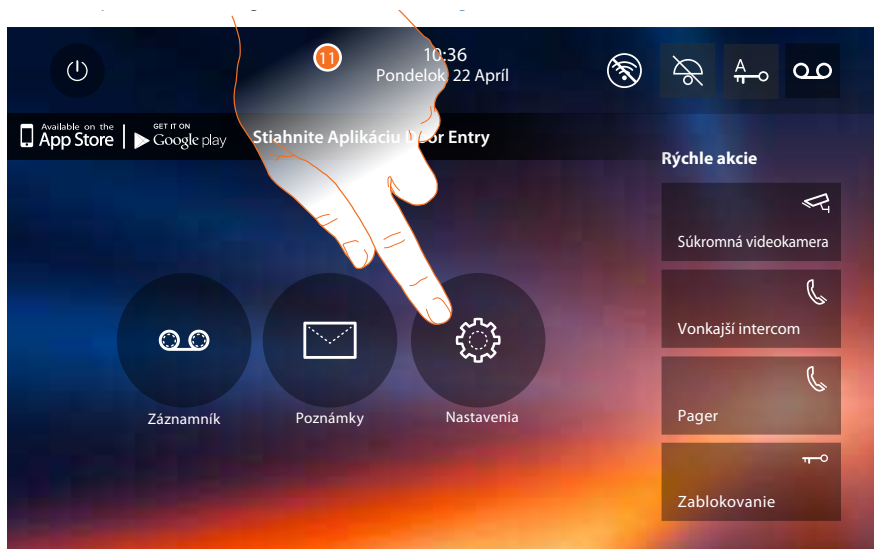

11. Na konci konfigura ie m  ete personalizova  zariadenie pomocou sekcie Nastavenia.

Nastavenia

Všeobecn�	Wi-Fi - Priraden� �u�y - Hodina a d�tum - Jazyk - Inform�cie - T�n tla�diel
Vyzv�nacie t�ny	Hlasitos� - Vyzv�n�c� t�n intercom - Vyzv�n�c� t�n Vstupn� panel - In� vyzv�nacie t�ny...
Displej	�istenie monitora - Pozadie - Kalibr�cia obrazovky
Z�znamn�k	M�d nahr�vania - Uv�tacia spr�va - Nahr�jte spr�vu ...
R�chle akcie	Pridajte r�chlu akciu
Konfigur�cia	POZOR Vstup do sekcie „Konfigur�cia“ je vyhraden� in�tala�n�mu technikovi; chybn� �kony by mohli ohrozi� fungovanie zariadenia

Všeobecn 

V tejto sekcii sa nach dzaj  nastavenia v eobecn ho charakteru a inform cie o zariaden .

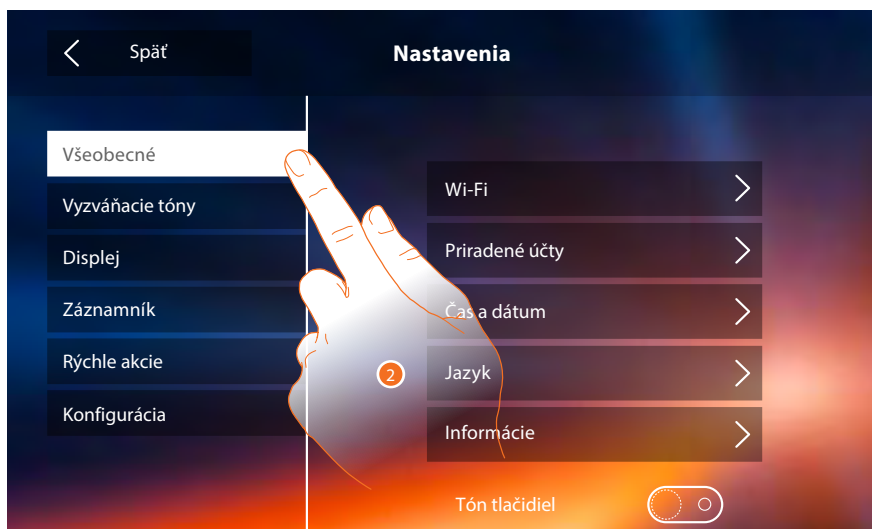

A. Aktivujte/Deaktivujte zvukov  odozvu tla diel.

WI-FI

V tejto sekcii mžete pripojiť zariadenie k Vašej sieti Wi-fi.



1. Dotknite sa pre aktivciu funkcie.

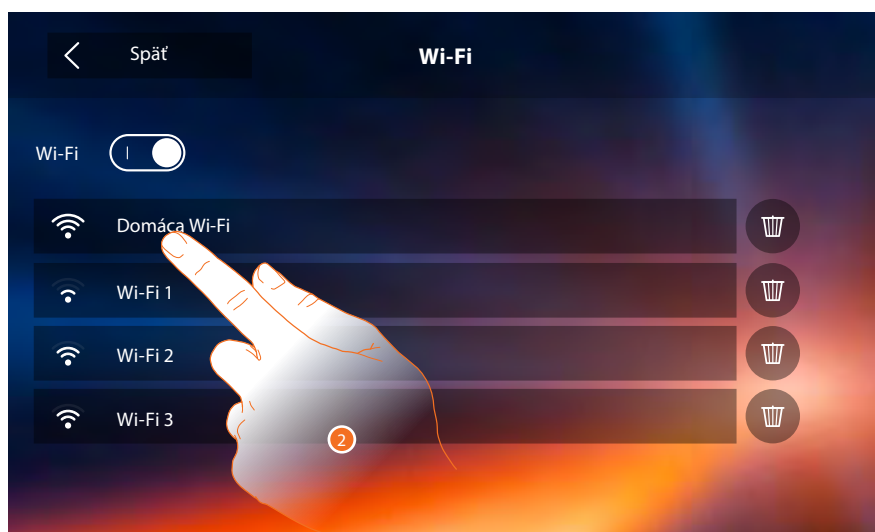

2. Zvoľte svoju domcu sieť, ku ktorej chcete pripojiť zariadenie.

Pozn.: Vaša domca sieť musí mať nasledujúce charakteristiky:

- IEEE 802.11 b / g / n (2,4 GHz) 13 kanlov

Podporované metdy overenia a šifrovacie metdy:

- OPEN WPA-PSK
- TKIP WPA2-PSK (odporčan)
- AES WEP 64 bits
- WEP 128 bits
- WPS overenie (podporované pre WPA2-PSK)

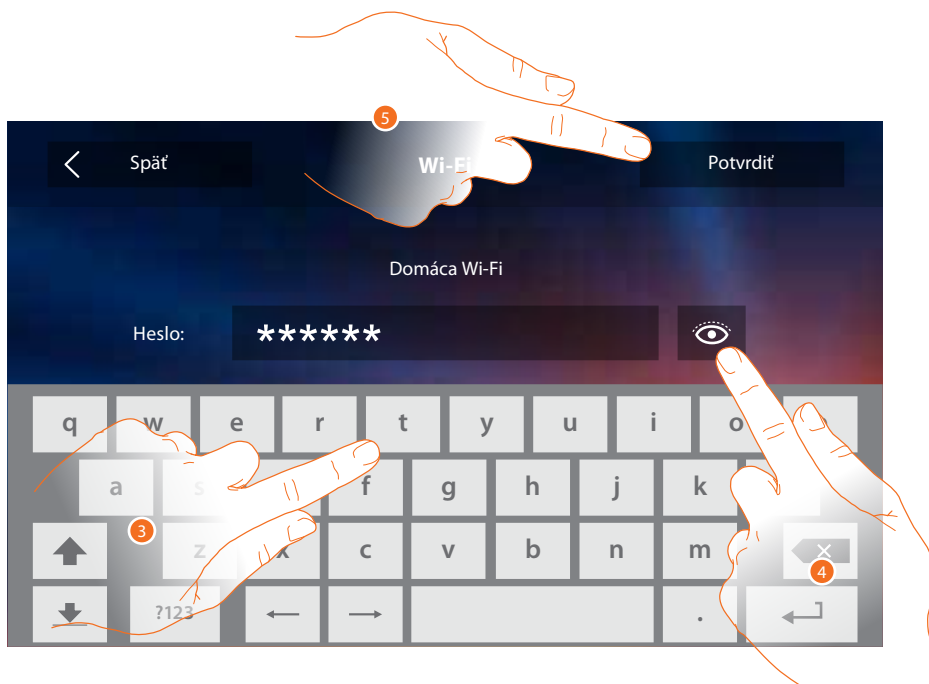

3. Zadaťte heslo (ak je vyžadované)
4. Dotknite sa pre zobrazenie hesla.
5. Dotknite sa pre aktivciu pripojenia.

Zariadenie umoŹňuje zobrazenie alebo zmenu parametrov sieťového pripojenia.

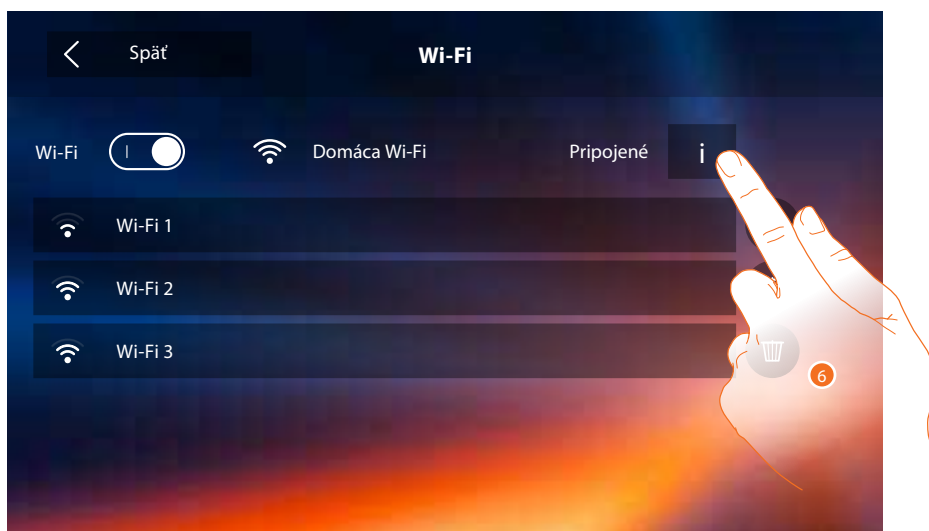

6. Dotknite sa pre zobrazenie alebo zmenu parametrov sieťového pripojenia.

Nechajte, aby tento  kon vykonal automaticky V   router, ak nem te nejak y  peci lny d vod, pou ivajte v zdy voľbu DHCP zapnut .

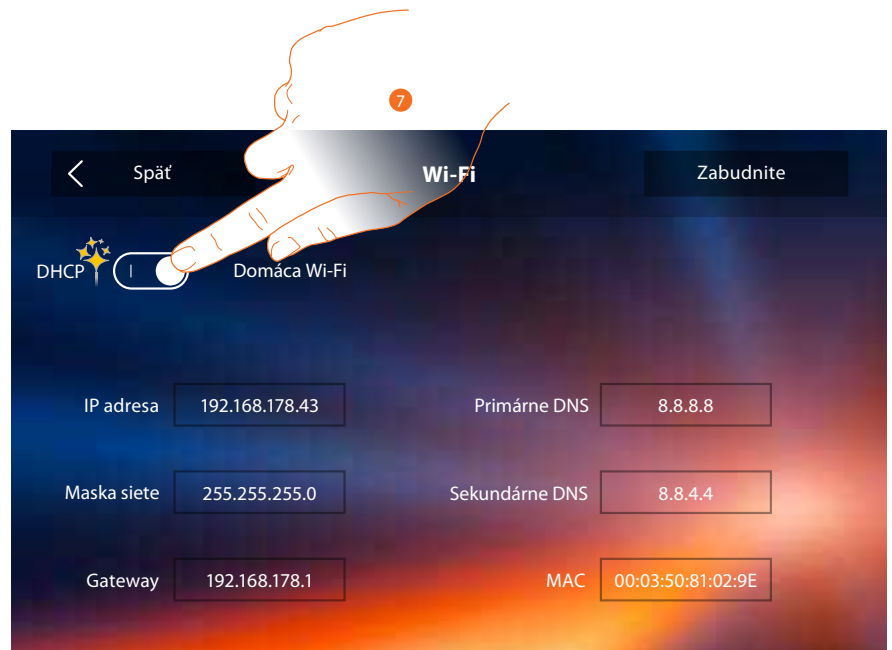

7. Dotknite sa pre deaktiv ciu m du DHCP a zmenu parametrov ručne.

- IP adresa a Maska siete: typick  parametre siet  s protokolom TCP/IP, potrebn  na identifik ciu zariadenia vn tri lok lnej siete.
- Gateway: IP adresa routera/pr stupov ho miesta.

Pozn.: pred zmenou defaultn ch hodn t skontaktujte spr vcu siete.

Chybn  hodnoty m žu zabr niť aktivnemu poskytovaniu slu by a okrem toho m žu sp sobiť poruchy pri komunik cii s ostatn mi pr strojmi zapojen mi v sieti.

Ak tieto údaje nepoznte, je možné ich získať v sieťovom nastavení Všho počítača pripojenho k domcej sieti.

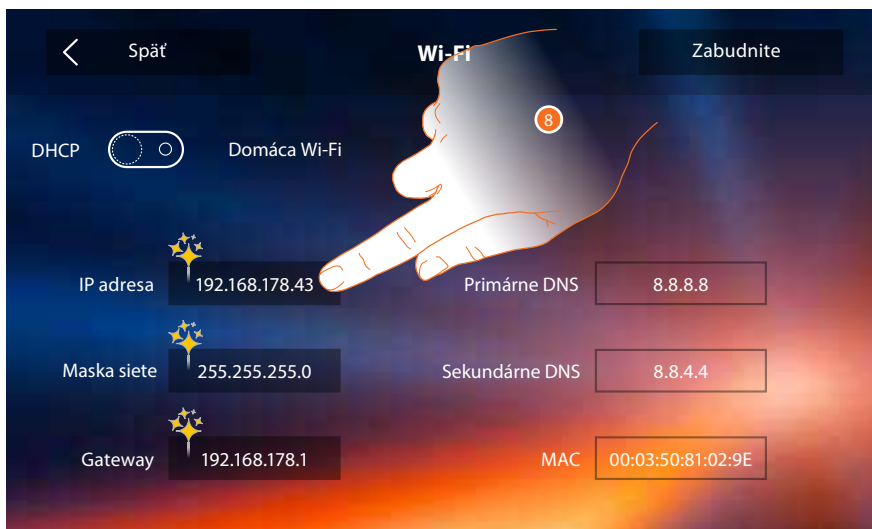

8. Dotknite sa pre zmenu IP adresy zariadenia

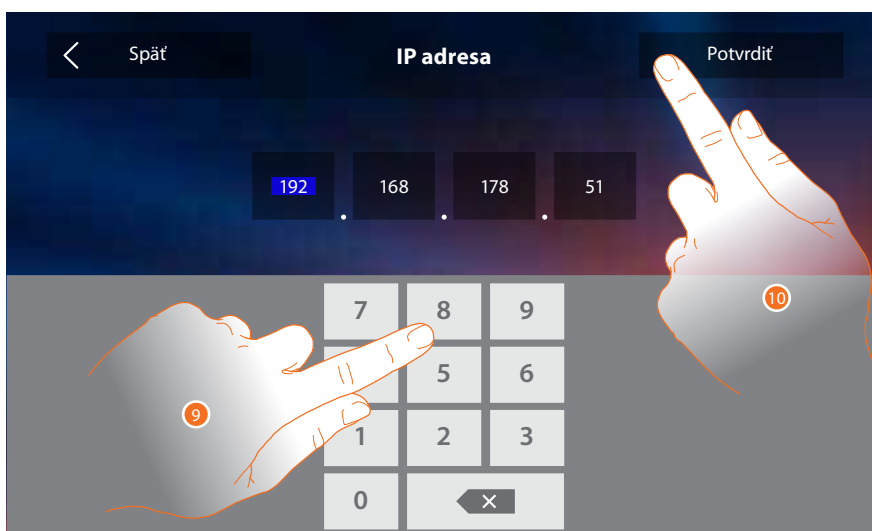

9. Zadajte nov IP adresu.

10. Dotknite sa pre potvrdenie.

Priraden  u t y

V tejto sekcii m žete zobrazovať zoznam priraden ch u ivateľov k V šmu zariaden  Classe 300X Wi-fi a k nemu pripojen ch smartphonov.

M žete tie  odp jať jednotliv  smartphony alebo odoberať u ivateľa.

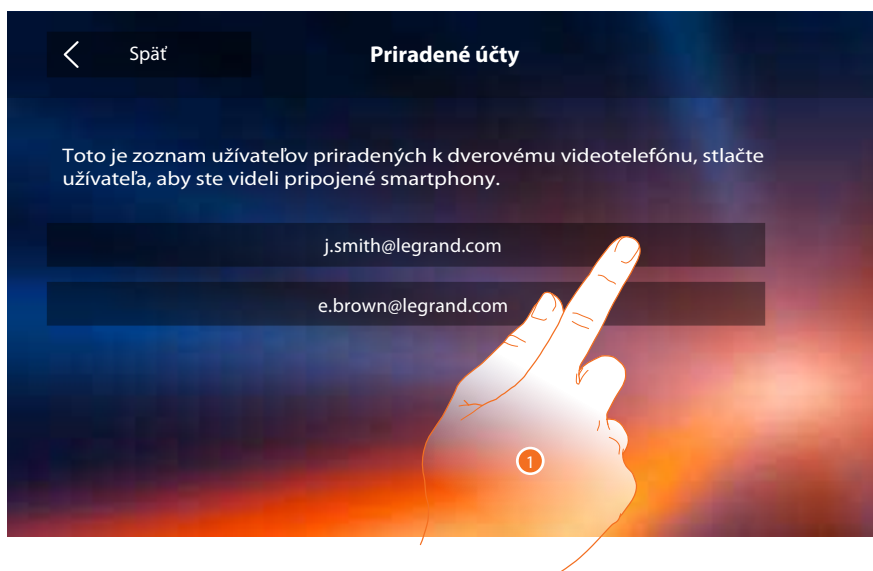

1. Dotknite sa pre riadenie u ivateľa.



A. Odstr n te u ivateľa.

B. Odpojte smartphone.

C. Pripojen  Smartphone.

2. Dotknite sa pre odpojenie jednotliv ho smartphonu.

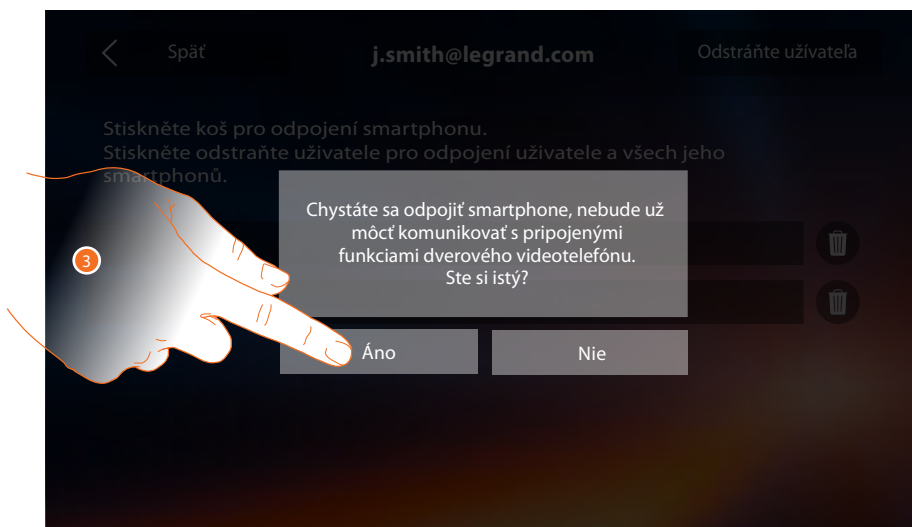

3. Dotknite sa pre potvrdenie.

Pre znovu pripojenie smartphonu k zariadeniu Classe 300 Wifi sa stačí znovu prihlásiť do [APLIKÁCIE DOOR ENTRY](#).



4. Dotknite sa pre odobratie používateľa a následkom toho všetkých pripojených smartphonov.

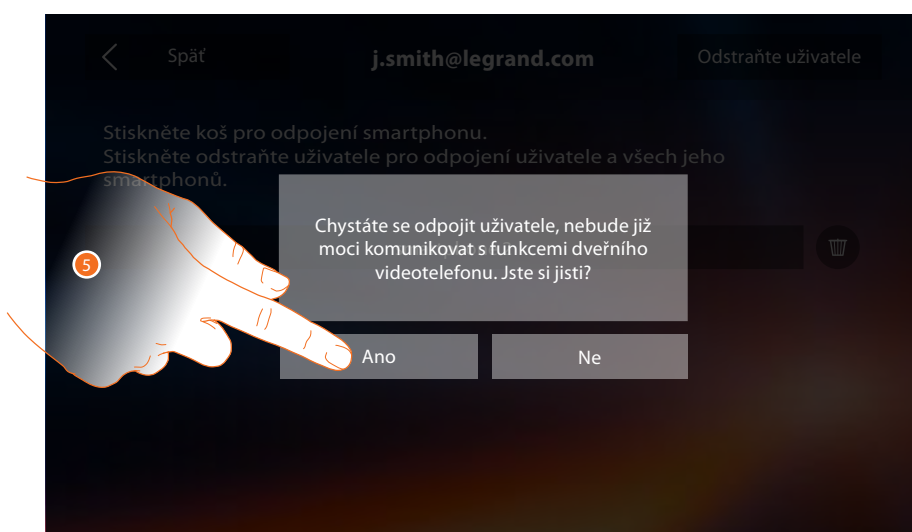

5. Dotknite sa pre potvrdenie.

Pre znovu priradenie Vášho užívateľa sa musíte nechať prizvať iným užívateľom alebo ak neexistujú iní užívatelia, znova vykonať procedúru priradenie - pozri s. 30.

Pozn.: ak je k užívateľovi priradený iba jeden smartphome, pri jeho odpojení užívateľa automaticky odobriete.

Hodina a dtum

Nastavte aktulny dtum a hodinu. Pre verziu firmwaru 1.1.20 a vyššiu je dostupn voľba Automatick dtum a čas.

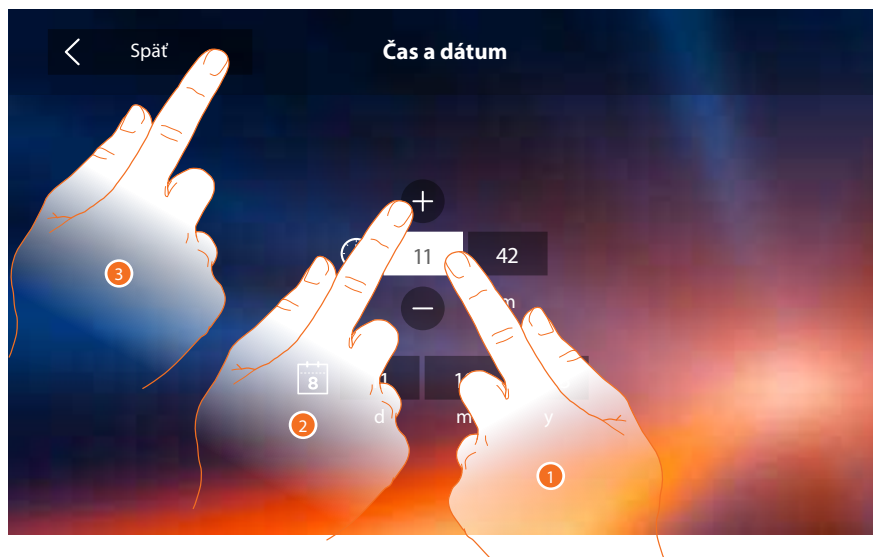

1. Dotknite sa ikony tkajcej sa parametra na nastavenie, zobrazia sa ikony na zvyšenie alebo znizenie tejto hodnoty.
2. Dotknite sa pre nastavenie.
3. Dotknite sa pre nvrat spt a ulozenie nastaven.

Jazyk

Nastavte jazyk zariadenia

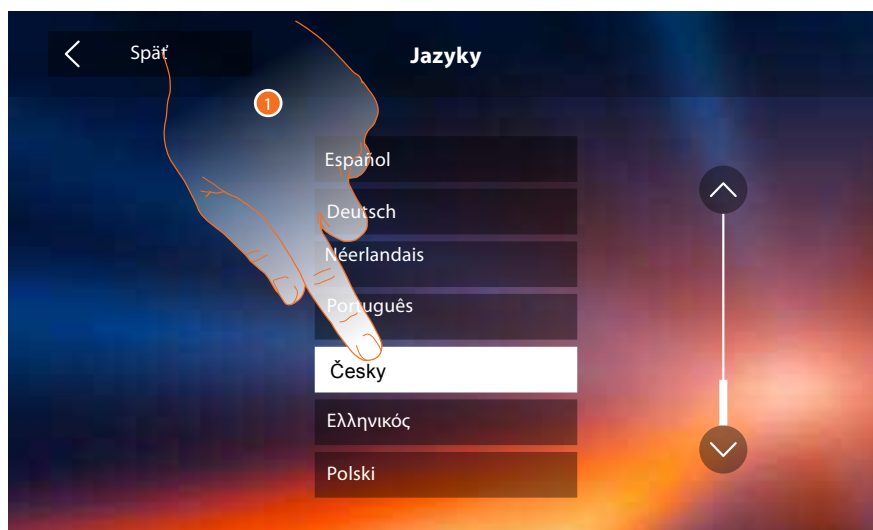

1. Dotknite sa ikony tkajcej sa jazyka pre jeho nastavenie.

Informácie

V tejto sekcii je možné zobrazovať niektoré informácie týkajúce sa konfigurácie zariadenia, QR kód pre stiahnutie užívateľskej príručky a APLIKÁCIE DOOR ENTRY, a je možné rozhodnúť, či zobraziť banner APLIKÁCIE prítomný na Home Page.

Pre aktuálnu verziu užívateľskej a inštallačnej príručky choďte na www.legrand.cz/domovni-telefony

Aktuálna verzia
užívateľskej
a inštallačnej príručky:



A. Zobrazte parametre konfigurácie.

Pozn.: konfigurácia funkcií alebo ich zmeny vykonané na zariadení Classe 300X Wi-fi budú automaticky prenesené aj na APLIKÁCIU DOOR ENTRY po prvom priradení k smartphonu alebo po opätovnom prihlásení v aplikácii (odpojenie a opätovné pripojenie smartphonu k spoločnej wi-fi alebo internetu).

B. QR kód pre stiahnutie užívateľskej príručky.

C. QR kód pre stiahnutie [APLIKÁCIE DOOR ENTRY](#) verzia Android.

D. QR kód pre stiahnutie [APLIKÁCIE DOOR ENTRY](#) verzia iOS.

E. Informácia, či bolo zariadenie nastavené ako master alebo ako bytový slave.

F. Informácia, či je prítomné doplnkové napájacie zariadenie.

G. Informácia o verzii firmwaru zariadenia.

H. Informácia, či je aktívna funkcia [Profesionálneho štúdia](#).

I. Informácia, či je aktívna funkcia Záznamník.

L. Aktivujte / deaktivujte zobrazovanie banneru pre stiahnutie [APLIKÁCIE DOOR ENTRY](#) na Home Page

1. Pomocou aplikácie pre čítanie QR kódu zamerajte kód, aby ste na Váš smartphone mohli nainštalovať [APLIKÁCIU DOOR ENTRY](#), ktorá je nevyhnutná pre riadenie volania a ďalších funkcií priamo z Vášho smartphonu. Pomocou [APLIKÁCIE DOOR ENTRY](#) je možné:

- prijímať video hovory zo vstupných panelov;
- otvárať zámky u vstupných panelov;
- volať zariadenie Classe 300X Wi-fi;
- aktivovať rôzne záťaž (osvetlenie, zavlažovanie ...) pomocou rôznych relé
- vykonávať aktualizáciu firmvéru zariadenia Classe 300X Wi-fi.

2. Dotknite sa pre návrat späť.

Vyzváňacie tóny

V tejto sekcii môžete priradovať vyzváňacie tóny rôznym udalostiam a regulovať ich hlasitosť.



A. Regulujte hlasitosť vyzváňacie tónu.

1. Dotykem zvolte udalosť, pre ktorú chcete nastaviť vyzváňací tón, a objavia sa šípky pre voľbu melódie.
2. Prejdite vyzváňacie tóny (k dispozícii 16), prehrá sa z nich vždy úryvok.
3. Dotknite sa pre návrat späť a uloženie nastavení.

Skontrolujte, či na vstupných paneloch bola nakonfigurovaná pozícia S (S=1, S=2,...), inak nebude možné rozlíšiť volanie zo vstupných panelov.

Udalosti, pre ktoré je možné nastaviť vyzváňací tón:

Hlavný vstupný panel: volanie z hlavného vstupného panelu (S0)

Interné intercom:

– volania na zariadenie v ostatných bytoch

– Volania na zariadenie vo vašom byte pokiaľ je Váš byt oddelený bytovým rozhraním

Viac vyzváňacích tónov ...

Vstupný panel: S1, S2, S3: volania zo sekundárneho panelu (S1; S2; S3)

Vonkajšie intercom: volania na zariadenie v inom byte pokiaľ je Váš byt oddelený bytovým rozhraním.

Volanie na poschodí: volanie prichádzajúce z tlačidla u Vašich vstupných dverí.

Správy: správa prichádzajúca z ústredne vrátnice.

Displej

V tejto sekcii je možné kalibrovať monitor, čistiť ho a meniť obraz na pozadí.

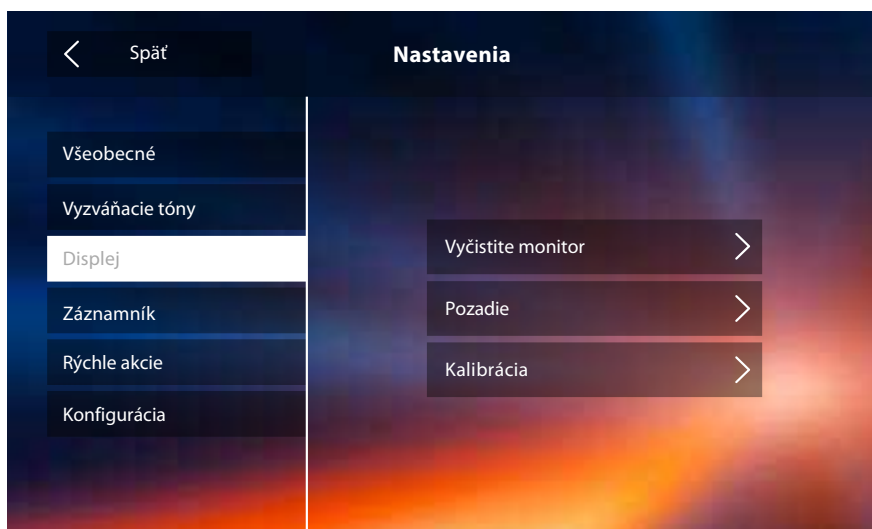

Vyčistite monitor

Umožní Vm deaktivovať displej a tlačidl a vyčistiť ho, bez toho aby ste nechtiac aktivovali niektor z funkci.

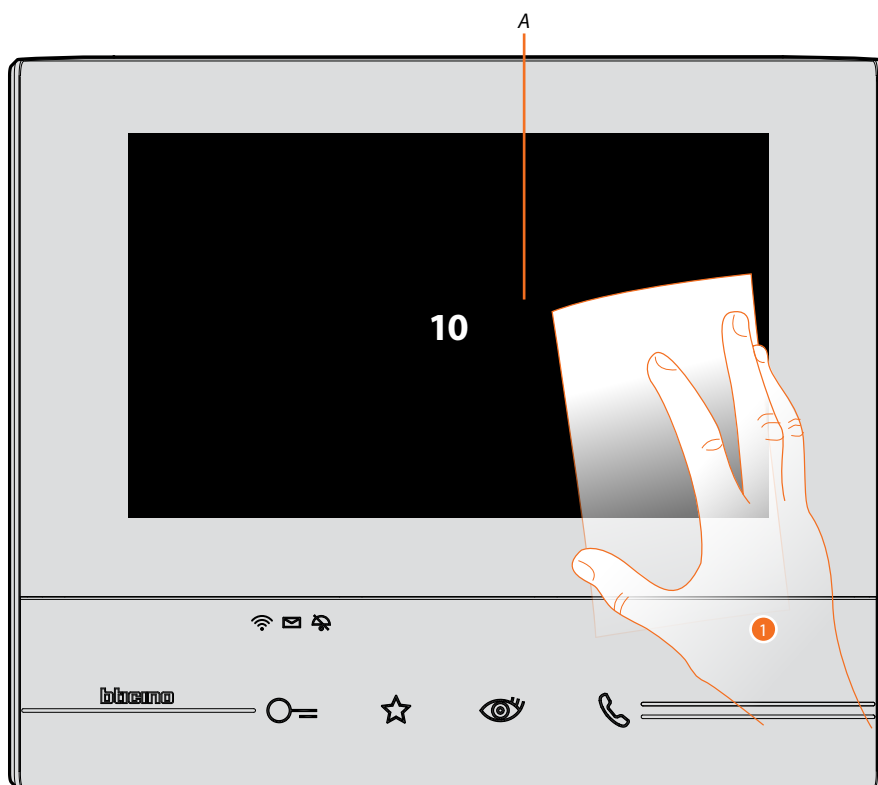

A. po dotknut sa prslušnej ikony displej zostane v stand-by na 10 seknd.

1. V tejto dobe môžete vyčistiť monitor a tlačidl.

Pozn.: nečistite riedidlami, rozpšťadlami apod. Alebo abrazvnymi prpravkami. Používajte iba mkk handru.

Obraz pozadia

Umožňuje Vám meniť obraz pozadia zariadenia.



1. Prelistujte si obrázky k dispozícii, zobrazia sa v náhľade ako pozadie.
2. Dotknite sa pre návrat späť a uloženie nastavení.

Kalibrácia

Umožní Vám nastaviť presnosť dotyku displeja.

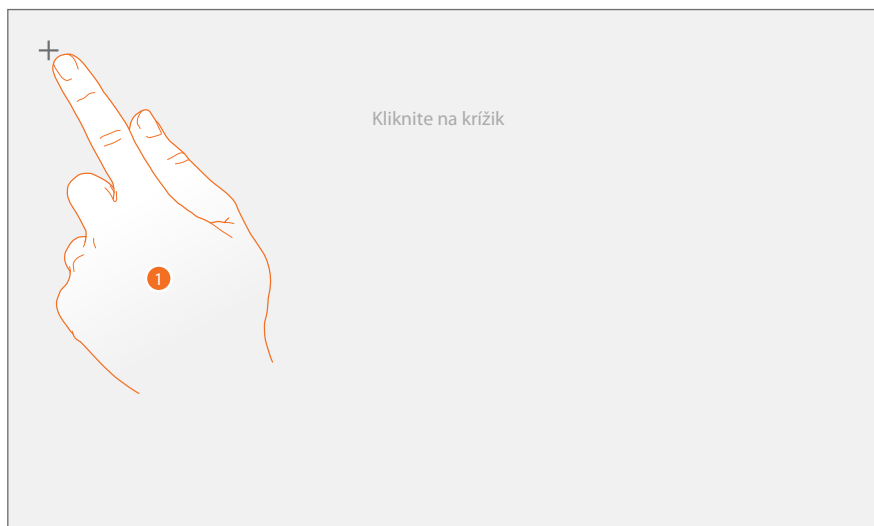

Dotknite sa symbolu „Križník“ zobrazeného na displeji vo všetkých pozíciách, v ktorých sa zobrazí (5 pozícií).

Nakoniec sa na okrajoch displeja objaví ikona , dotknite sa jej pre ukončenie kalibrácie.

Záznamník

V tejto sekcii môžete nastavovať kvalitu videa, ktoré bude nahrané záznamníkom a nahráť uvítaciu správu, aktivovať ju alebo deaktivovať.

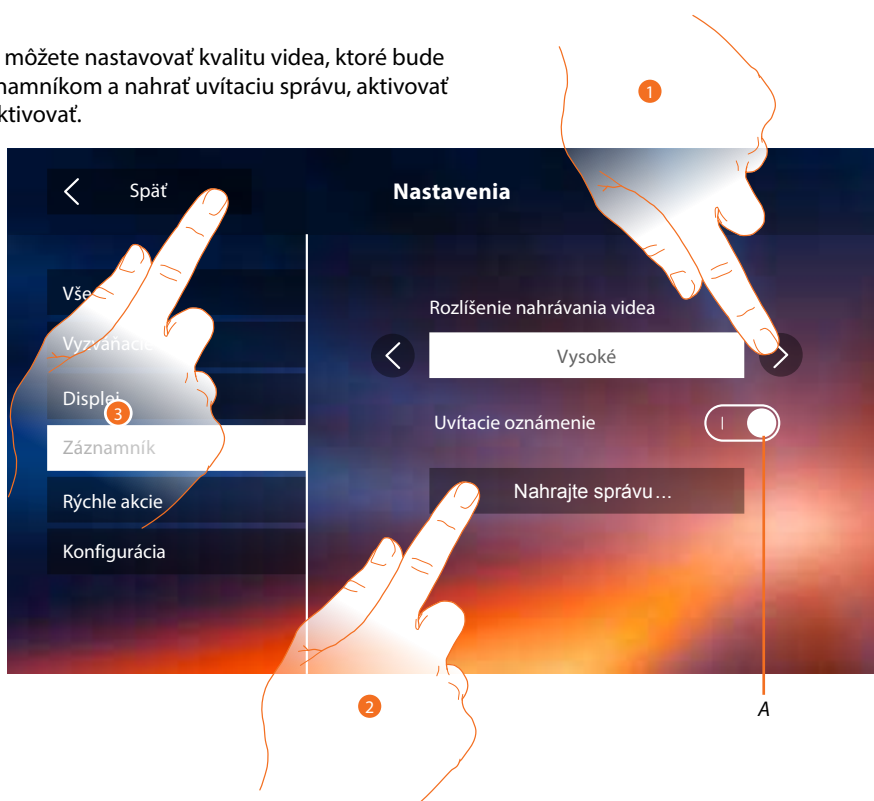

A. Aktivujte/deaktivujte uvítaciu správu.

1. Zvoľte, či video správy budú nahrávané do záznamníka s vysokým rozlíšením (maximálne 25 pätnásťsekundových video správ) alebo s nízkym rozlíšením (maximálne 150 pätnásťsekundových video správ).
2. Dotknite sa pre nahranie uvítacej správy.
3. Dotknite sa pre návrat späť a uloženie nastavení.

Pozn.: Pokiaľ bude dosiahnutá max. kapacita záznamníka tak najnovšia správa prepíše tú najstaršiu.

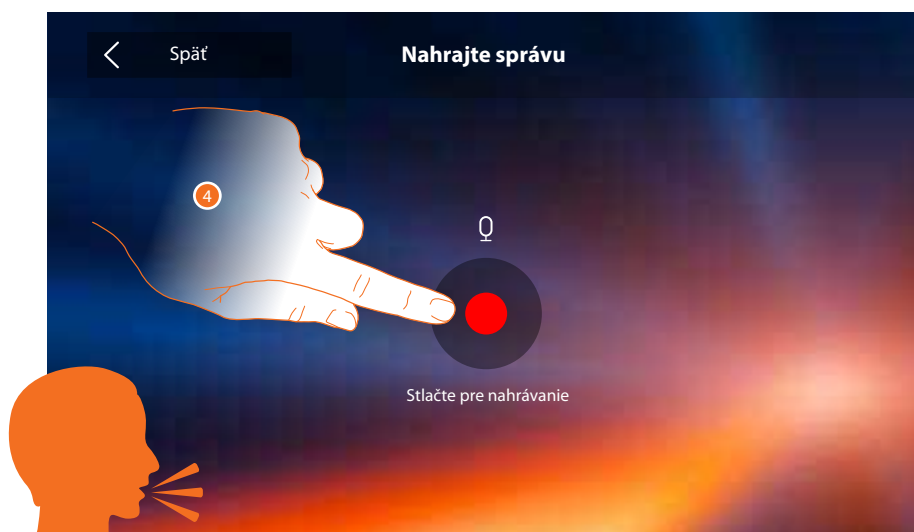

4. Dotknite sa pre sputenie nahrávania a nahovorte správu.

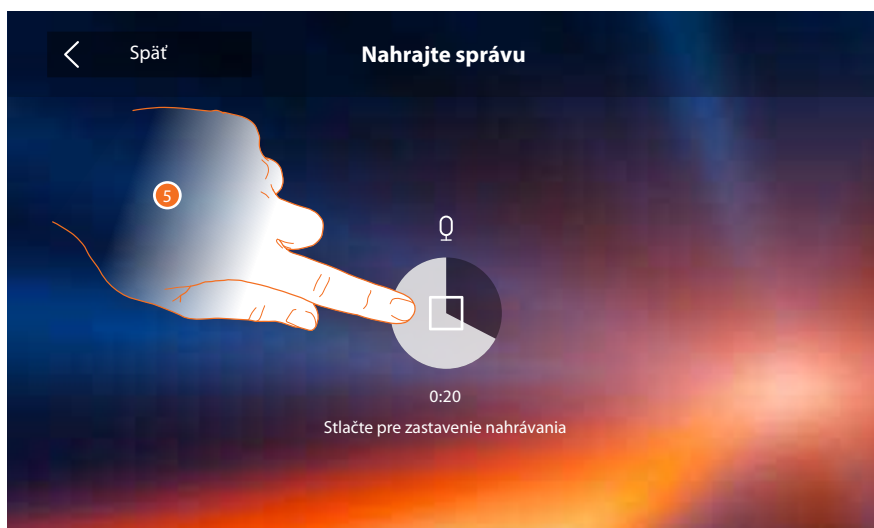

5. Dotknite sa pre ukončenie nahrávania.

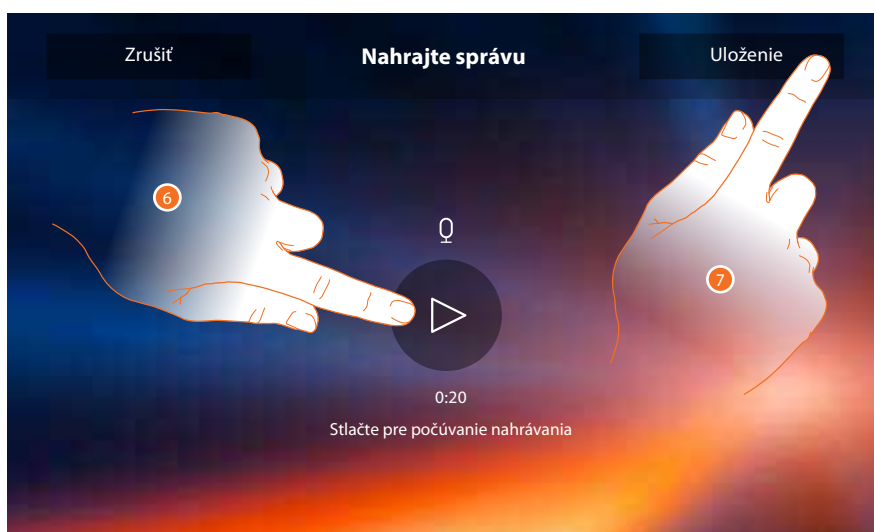

6. Dotknite sa pre opätovné počúvanie správy.

7. Dotknite sa pre uloženie.

Nastavenie

Všeobecné >	Wi-Fi / Priradené účty / Hodina a dátum / Jazyk / Informácie / Tón tlačidiel
Vyzváňacie tóny >	Hlasitosť / Vyzváňací tón intercom / Vyzváňací tón Vonkajšie miesto / Iné vyzváňacie tóny ...
Displej >	Vyčistite obrazovku / Pozadie / Kalibrácia obrazovky
Záznamník >	Mód nahrávania / Uvítacia správa / Nahrajte správu ...
Pre vyššie uvedené nastavenia sa riadte sekciou nastavenia fyzickej konfigurácie.	
Konfigurácia >	Všeobecné/Intercom/Domová videokamera/Aktivácia
Rýchle akcie >	Pridajte rýchlu akciu

Konfigurácia

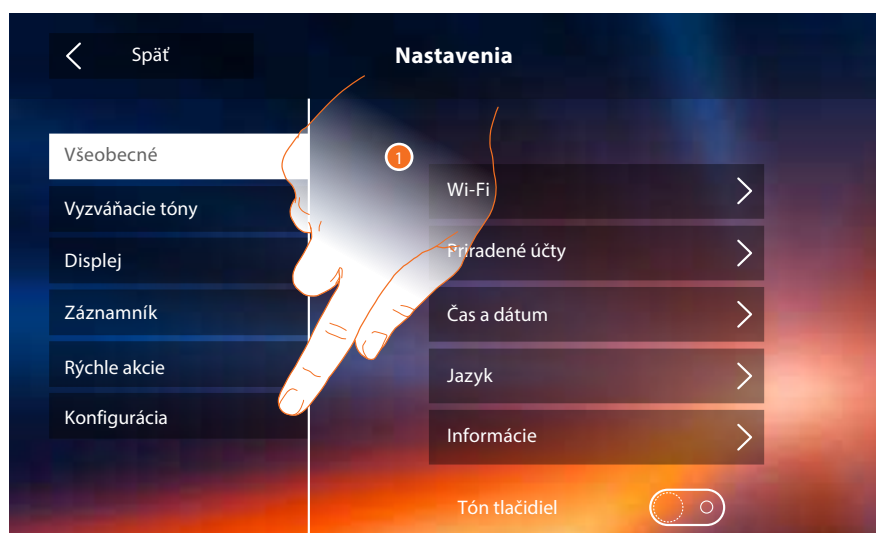

1. Dotknite sa pre reset zariadenia alebo jeho konfiguráciu v pokročilom móde.

Budete sa sťahovať a chcete zo zariadenia vymazať všetky osobné údaje ako ODKAZY v záznamníku, SPRÁVY a hlavne chcete, aby volania už neboli presmerované na Vaše smartphony? Resetujte jednoduchým dotykem Vaše zariadenie.

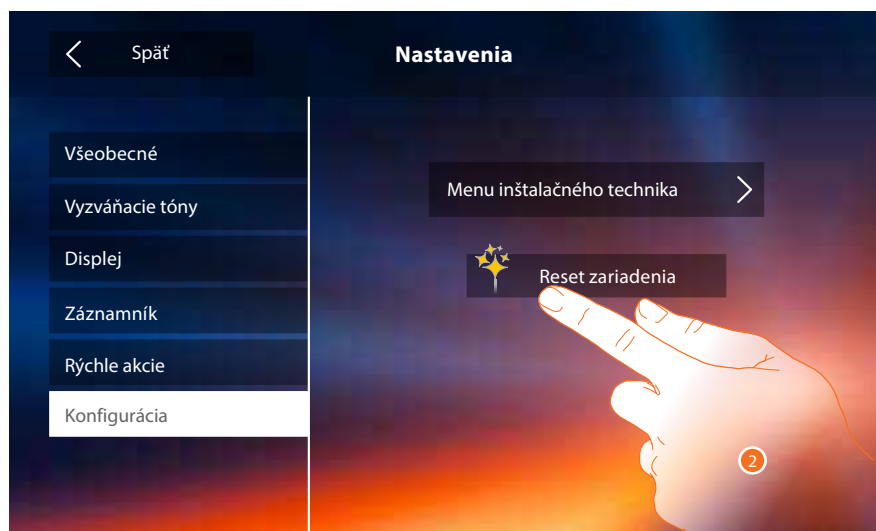

2. Dotknite sa pre zmazanie všetkých priradených účtov, správ a odkazov.

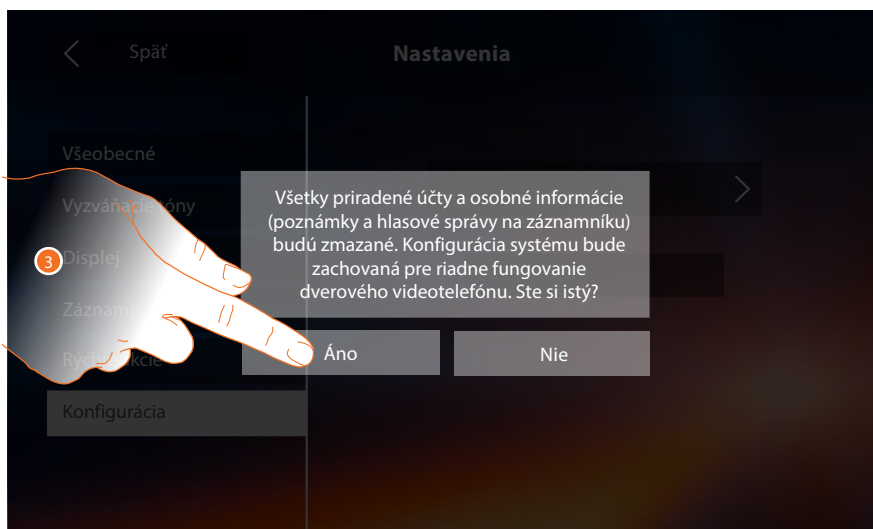

3. Dotknite sa pre potvrdenie.

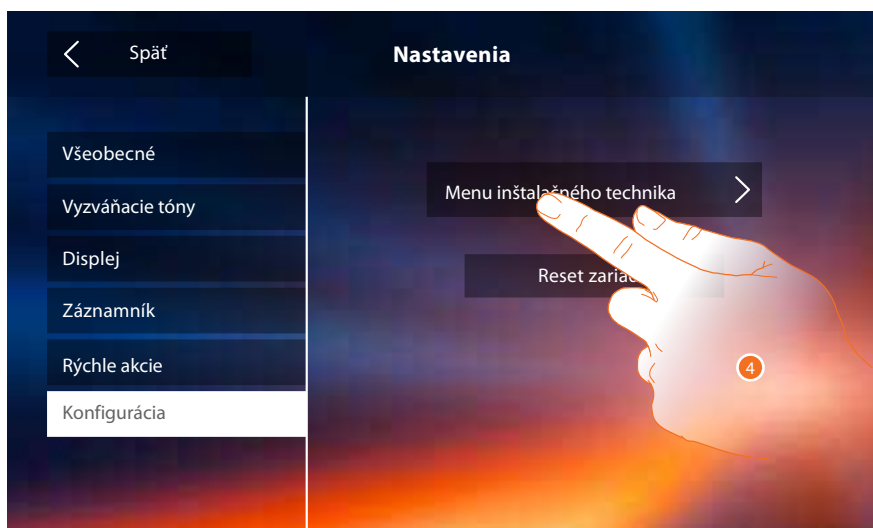

4. Dotknite sa pre konfigur ciu v pokro ilom m de.

Pre vstup do tejto sekcie je treba zadať k d pre odblokovanie.

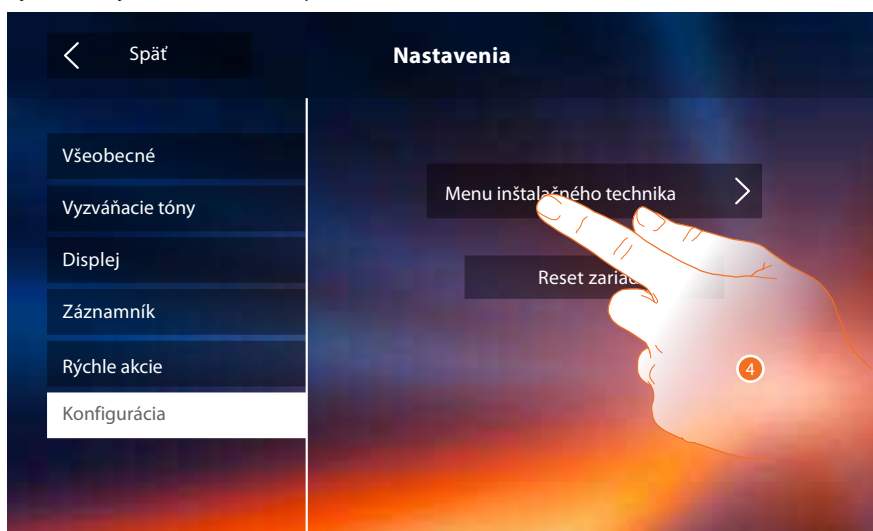

5. Zadajte k d pre odblokovanie (default 12345)

6. Dotknite sa pre potvrdenie.

Všeobecn 

1. *Nechcete pr sť ani o jedno volanie? Aktivujte funkciu z znamn ka a nahrajte vsetky volania zo vstupn ho panelu, na ktoré nem žete odpovedať*

2. *Ste podnikateľ alebo lek r s ordin ciou v s kromnom dome / byte a nechcete strácať čas s otv ran m dver  svojim z kazn kom? Aktivujte funkciu Profesion ln  št dio a dvere sa bud  otv rať automaticky v okamihu volania. Nezabudnite funkciu pred odchodom deaktivovať. Deaktiv ciu mo no vykonať aj z Home page pomocou ikony vpravo hore.*

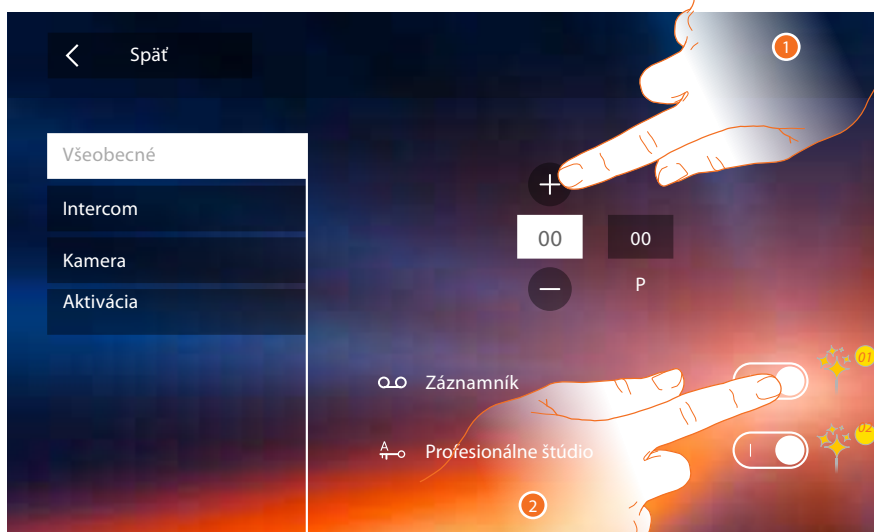

1. Zadaťte hodnoty konfigur tora N pre nastavenie adresy zariaden a a hodnoty konfigur tora P pre nastavenie adresy vstupn ho panelu, ktor ho z мок sa zopne ak je syst m v pokoji a stlaime tlaidlo so symbolom kľ a. Rovnako tak sa zobraz  obraz kamery tohto vst. panelu ak stlaime tlaidlo pre cyklovanie medzi kamerami (symbol oka).

Pozn.: konfigur cie *funkci * alebo ich zmeny vykonan  na zariaden  Classe 300X Wi-fi bud  automaticky prenesen  aj na [APLIK CIU DOOR ENTRY](#) po prvom priraden  k smartphonu alebo po op tovnom prihl sen  v aplik cii (odpojenie a op tovn  pripojenie smartphonu k spolonej wi-fi alebo internetu).

2. Povolen m funkci  ich z roveň zobraz te na Home page v pravom hornom rohu.

Intercom

V tejto sekcii m жете nakonfigurovať intercom, ktor  u ivateľovi umo ni komunikovať s daľšími domov mi videotelef nmi / telef nmi nainstalovan mi v byte / dome alebo v in ch bytoch a na ostatn  telef ny Classe 300 komunikovať ako pager.

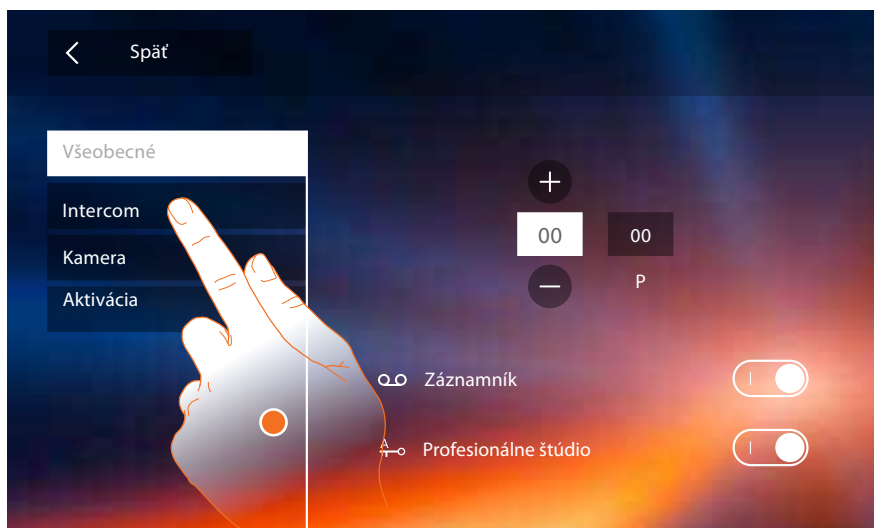

1. Dotknite sa pre vstup do sekcie Intercom.

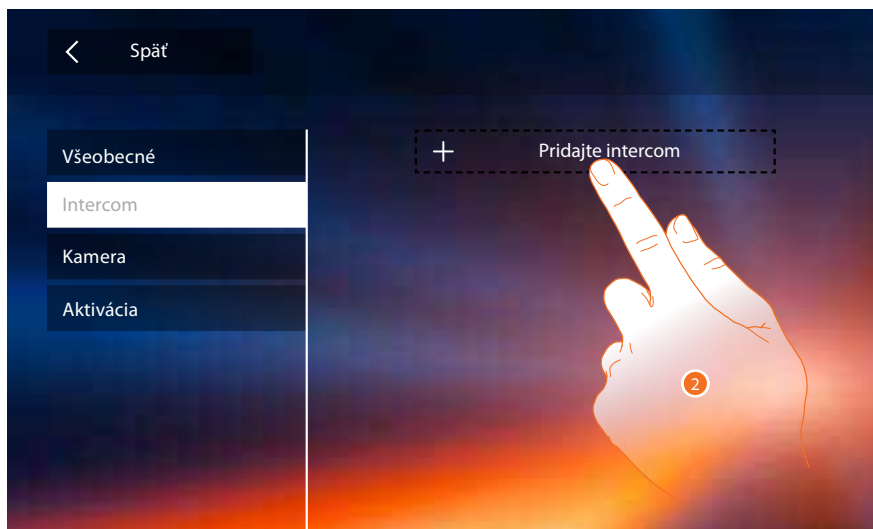

2. Dotknite sa pre pridanie intercomu.

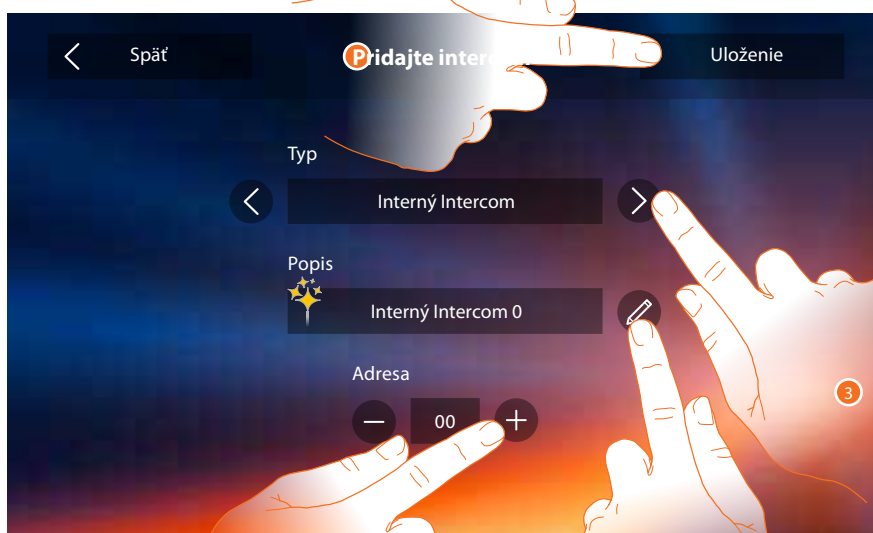

Voľbu Gener lny použite jedine vtedy ak sa zariadenie nach dza v byte oddelenom bytov m rozhran m od zvyšku inštal cie alebo v rodinnom dome pre 1-2 rodiny.

3. Zvoľte typ intercomu:

Intern : – volania na zariadenia v ostatn ch bytoch

– volania na zariadenia vo vašom byte ak je V š byt oddelen  bytov m rozhran m

Vonkajšie: – volania na zariadenia v inom byte ak je V š byt oddelen  bytov m rozhran m.

Pager: volania na v šetky zariadenia v inštal cii alebo v šetky tie, ktoré s  oddelen  spoločn m bytov m rozhran m. Pri volan  neprebieha zvonenie ale je rovno naviazan  hlasov  komunik cia (obdoba funkcie rozhlasu, napr. pre zvolanie det  k ve eri). Volanie Pager mo no prijať len na telef noch Classe 300.

Gener lny (hlavn ): volania na v šetky zariadenia v inštal cii alebo v šetky tie ktoré s  oddelen  spoločn m bytov m rozhran m. Na rozdiel od funkcie Pager v sak prebieha zvonenie a hovor sa prepne na zariadenie kde d jde k prijatiu volania (stisknut m tlačidla „sl chadlo“).

Pozn.: v pr pade, že nie je pr torn e  iadne bytov  rozhranie bude volanie / vyzv nanie prebiehať na v šetk ch pr strojoch v inštal cii. Ak je inštal cia rozsiahla tak m že d jsť k preťa eniu nap jacieho zdroja. Zdroj sa pri preťa en  automaticky odpoj  a ned jde k jeho zni eniu.

4. Zmeňte n zov.

5. Zadajte adresu:

Intern : – adresa in ho zariadenia v inštal cii ak nie je v š byt oddelen  bytov m rozhran m

– adresa zariadenia vo vašom byte ak je v š byt oddelen  bytov m rozhran m

6. Dotknite sa pre ulo enie



A. Zmeňte n zov intercomu.

B. Odstr n te intercom.

Videokamera

V tejto sekcii m žete nakonfigurovať, ktor  videokamery bude u ivateľ m cť zobraziť. Zvoliť mo no ako kamery vo vstupn ch paneloch tak aj integrovan  bezpečnostn  kamery (analogov  kamery pripojenej do syst mu pomocou rozhrania 347400).

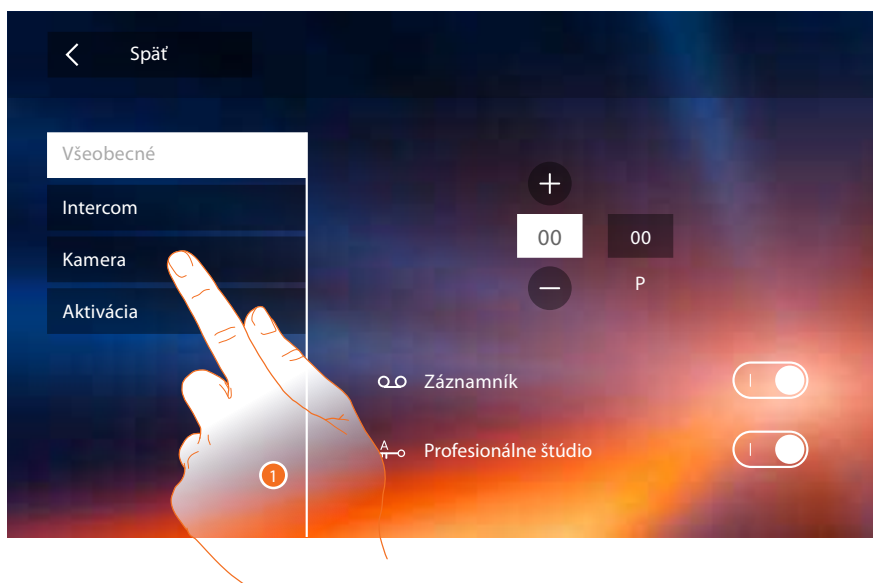

1. Dotknite sa pre vstup do sekcie videokamier.

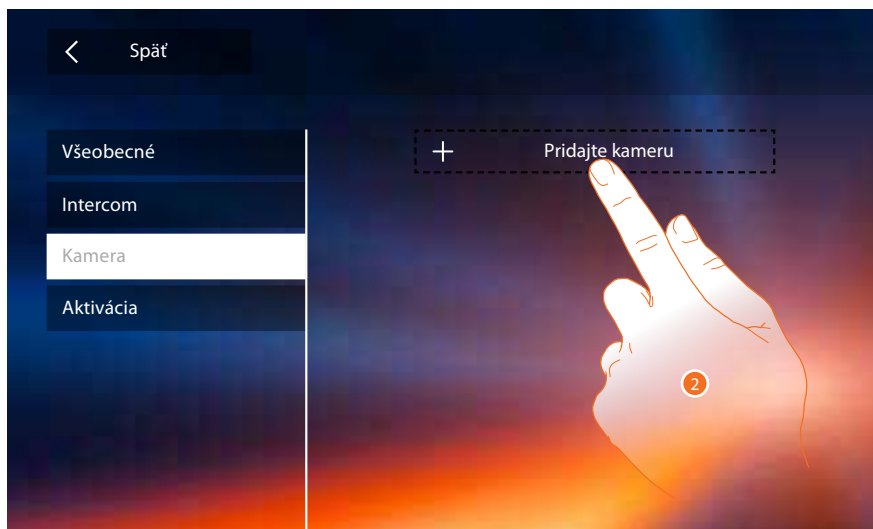

2. Dotknite sa pre pridanie videokamery.

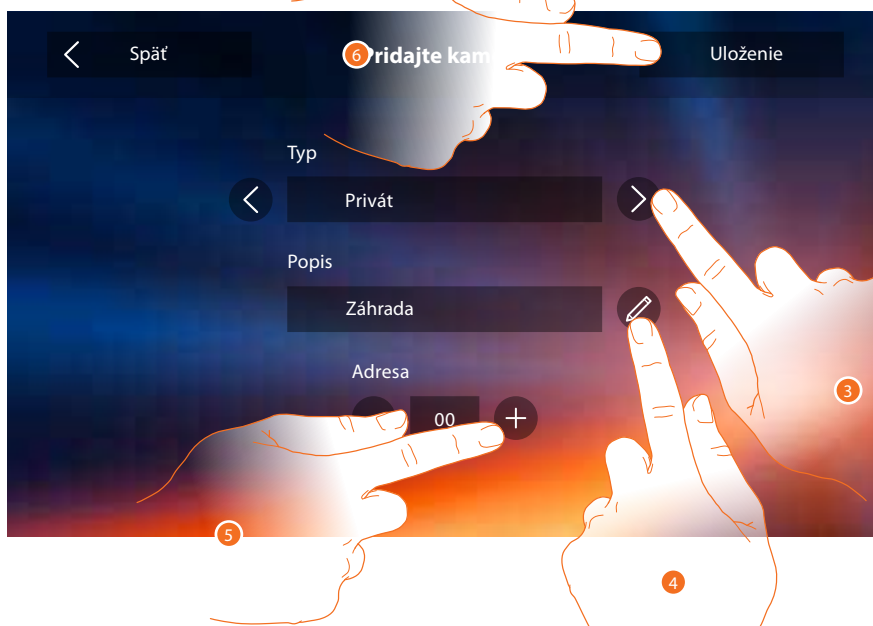

Zvoľte typ videokamery / vonkajšieho miesta medzi:

Priv t (s kromn ): – kamera umiestnen  kdekoľvek v inštal cii ak V   byt nie je oddelen  bytov m rozhran m

– kamera v  asti inštal cia (pravdepodobne s kromn  byt), ktor  je od zvyšku oddelen  bytov m rozhran m je ur en  iba pre u ivateľov bytu.

Verejn : kamera umiestnen  kdekoľvek v inštal cii ak je v   byt od tejto inštal cie oddelen  bytov m rozhran m

Pozn.: v syst moch bez bytov ch rozhran  a v rodinn ch domoch pre 1-2 rodiny vyberte voľbu Priv t (S kromn ).

CCTV: umo ňuje zobrazovať obr zky poch dzaj ce z videokamery integrovan ho monitorovacieho syst mu video dohľadu so syst mom SCS domov ho videotelef nu. Obr zok sa bude zobrazovať po dobu troch min t.

Pozn.: pre realiz ciu tejto integr cie sa riadte n vodmi alebo sch mami rozhrania SCS / koaxi lny 347400.

Pozn.: konfigur cie [funkci ](#) alebo ich zmeny vykonan  na zariaden  Classe 300X Wi-fi bud  automaticky prenesen  aj na [APLIK CIU DOOR ENTRY](#) po prvom priraden  ku smartphonu alebo po op tovanom prihl sen  v aplik cii (odpojenie a op tovn  pripojenie k smartphonu k spoločnej wi-fi alebo internetu).

4. Zmeňte n zov.
5. Zadajte adresu integrovanej bezpenostnej videokamery (hodnota v poz cii P v rozhran  347400)/ vstupn ho panelu.
6. Dotknite sa pre uloenie.

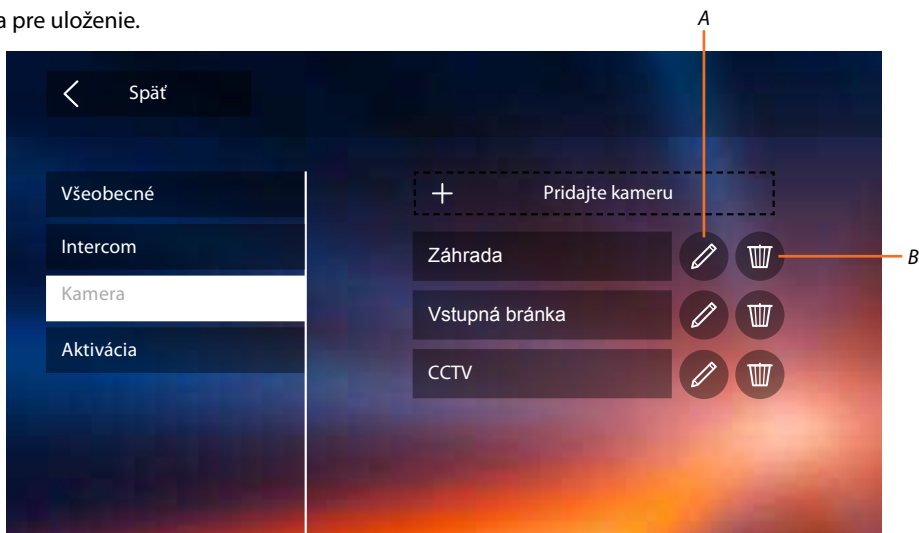

A. Zmeňte n zov videokamery / vstupn ho panelu.

B. Odstr n te videokameru / vstupn  panel.

Aktiv cia

V tejto sekcii m ete nakonfigurovať sp nanie r znnych z tai (osvetlenie, zavlaovanie, el. z mok ...). Z tae je mon  sp nať pomocou pr davn ch rel  alebo je mon  ovl dať ich priamo ako napr. el. z mok u vstupn ho panelu.

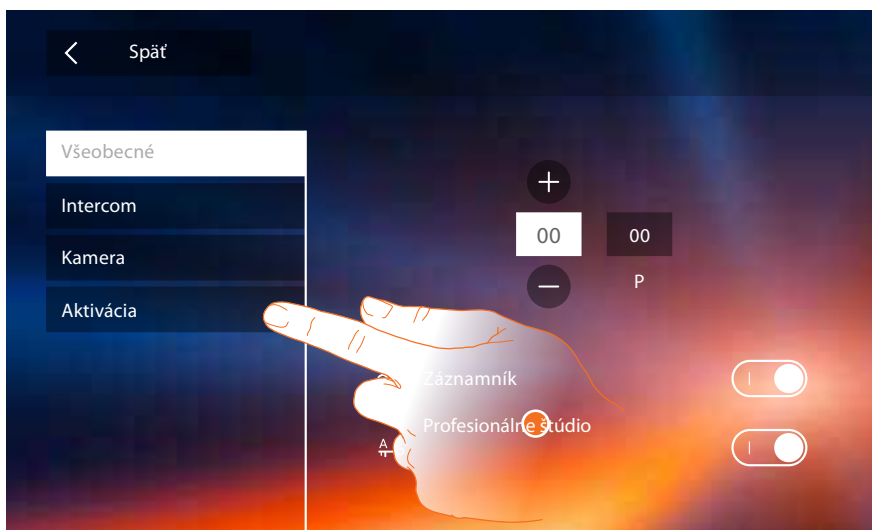

1. Dotknite sa pre vstup do sekcie Aktiv cia.

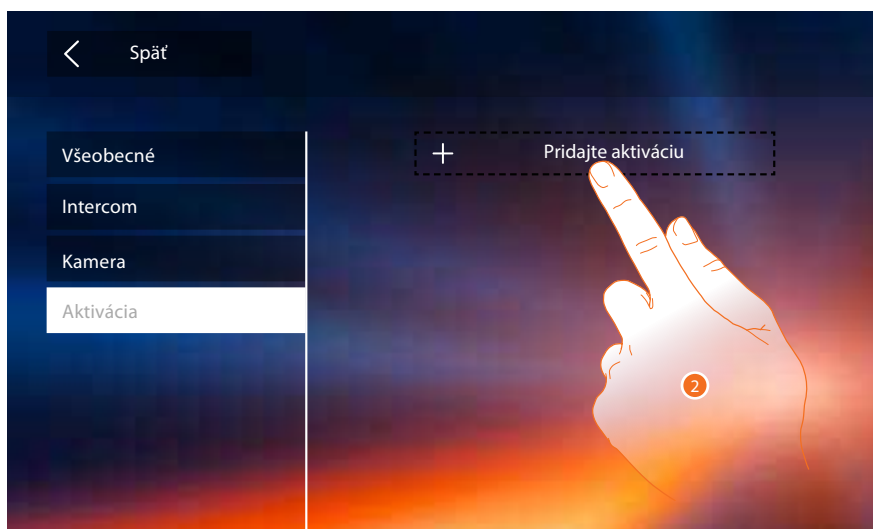

2. Dotknite sa pre pridanie aktiv cie.

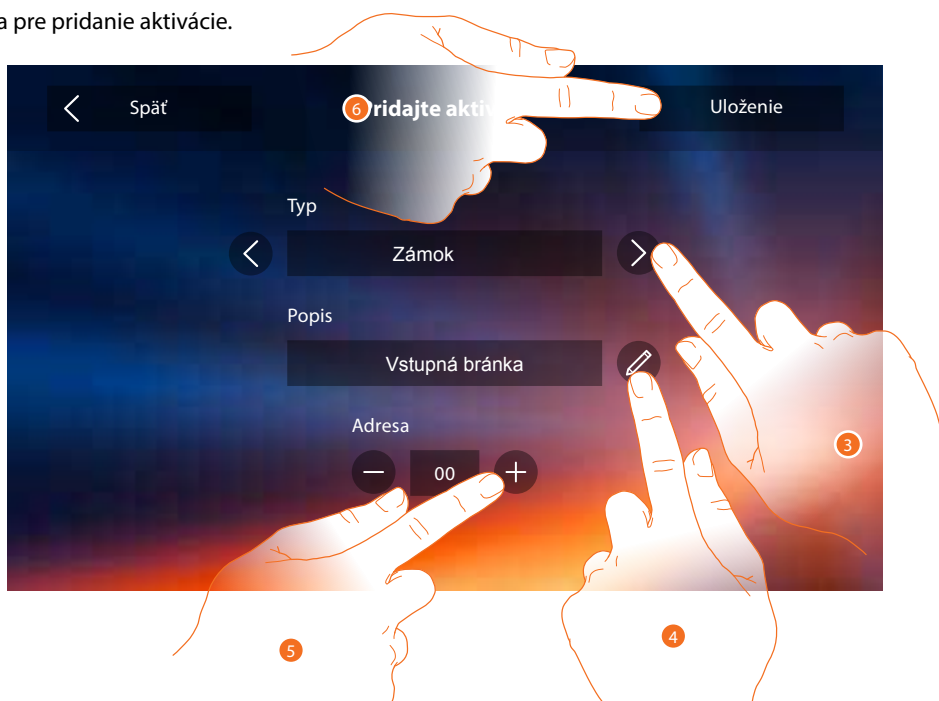

3. Zvoľte typ aktiv cie:

Z mok: tlačidlo sa zobrazuje v menu Aktiv cia s ikonou z mku

Všeobecn : tlačidlo sa zobrazuje v menu Aktiv cia s ikonou ruky

Pozn.: Voľby sl žia len pre grafick  odlienie tla diel a nemaj  vplyv na funkciu alebo druh sp nanej z t aže.

4. Zmeňte n zov.

5. Zadajte adresu vstup ho panelu, ktor ho z mok chcete sp nať alebo pr davn ho rel 

6. Dotknite sa pre ulozenie.

Pozn.: konfigur cie funkci  alebo ich zmeny vykonan  na zariaden  Classe 300X Wi-fi bud  automaticky prenesen  aj na APLIK CIU DOOR ENTRY po prvom priraden  k smartphonu alebo po op tovnom prihl sen  v aplik cii (odpojenie a op tovn  pripojenie smartphonu k spoločnej wi-fi alebo internetu).

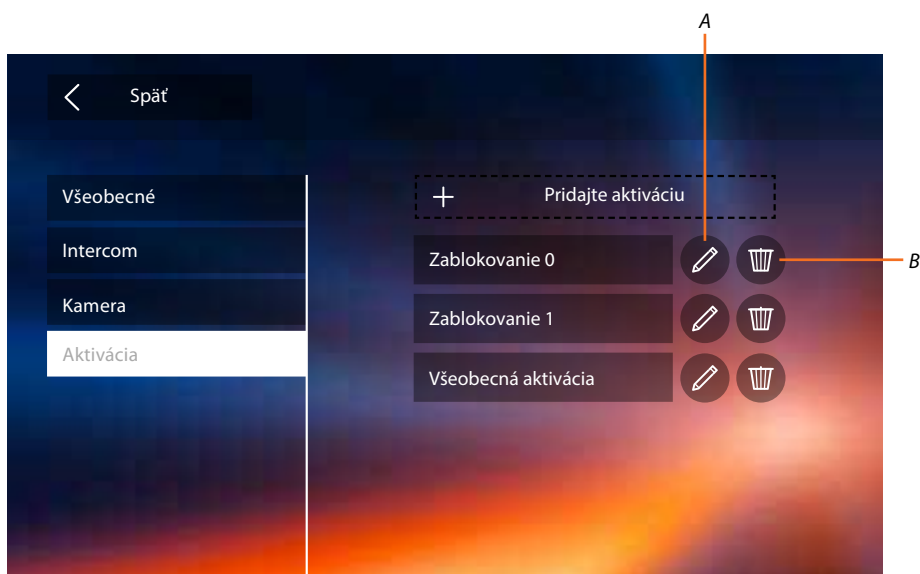

A. Zmeňte názov aktivácie.

B. Odstráňte aktiváciu.

Teraz keď ste nakonfigurovali funkcie Vášho systému, môžete pre jednoduchší prístup vybrať 4 najčastejšie používané a zobraziť ich priamo na Home page - viď Rýchle akcie.

Rýchle akcie

Pozn.: aby ste mohli nadefinovať funkcie do menu Rýchle akcie, musíte tieto funkcie najprv nakonfigurovať – viď predchádzajúce strany: Intercom, Kamera a Aktivácia.

Existujú príkazy, ktoré používate častejšie ako iné? Zobraďte ich na hlavnej strane Vášho prístroja, aby ste ich mali vždy k dispozícii

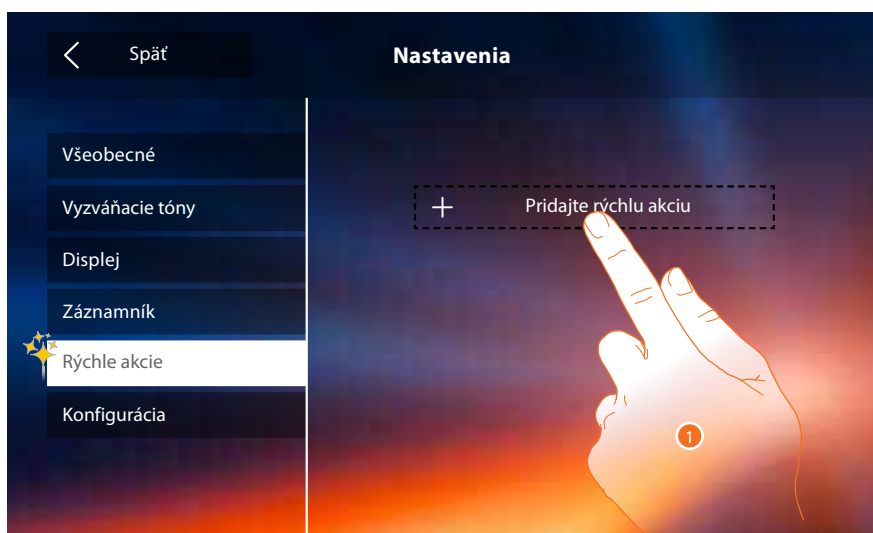

1. Dotknite sa pre pridanie rýchlej akcie.



A. Funkcia k dispozícii.

B. Funkcia už použitá ako rýchla akcia.

2. Dotknite sa pre voľbu funkcie, ktorá bude použitá ako rýchla akcia.

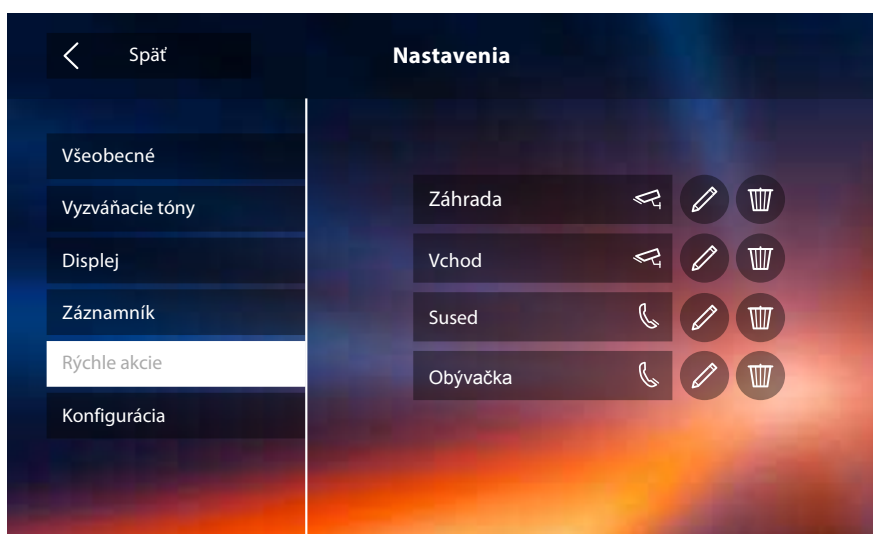

Nakonfigurujte až 4 rýchle akcie



Rýchle akcie sa teraz objavia na Home Page

Továrenská konfigurácia

- Tón tlačidiel: OFF
- Profesionálne štúdio: OFF
- Wi-fi: OFF
- Typy vyzváňacieho tónu:
 - Hlavný vstupný panel S0 = 2
 - Sekundárny vstupný panel S1 = 11
 - Sekundárne vstupný panel S2 = 5
 - Sekundárny vstupný panel S3 = 4
 - Volanie na poschodí (tlačidlo pri dverách bytu) = 7
 - Správy = 13
 - Intercom interné = 1
 - Intercom vonkajšie = 16
- Defaultné pozadie: Home
- Kód odblokovania menu inštalčného technika: 12345

Možnosti zariadenia

- Pamäť a správy:
 - (S funkciou záznamníka) 25 video záznamov s vysokým rozlíšením (pozor, po dosiahnutí maximálneho limitu najnovšie prepíše najstaršie)
 - (S funkciou záznamníka) 150 video záznamov s nízkym rozlíšením (pozor, po dosiahnutí maximálneho limitu najnovšie prepíše najstaršie)
 - Zvukové správy 20 (pozor, po dosiahnutí maximálneho limitu najnovšie prepíše najstaršie)
 - Písané správy 50 (pozor, po dosiahnutí maximálneho limitu najnovšie prepíše najstaršie)
- Nakonfigurovatelné príkazy:
 - max poč.zámoků: 50
 - max poč. všeobecných aktiváciou: 50
 - max poč. vnútorných intercom: 40
 - max poč. vonkajších intercom: 40

Pozn.: pre maximálny počet zariadení a ich konfiguráciu v systéme sa vždy riadte technickou príručkou.

ODSTRAŇOVANIE ZÁVAD

Systém musí byť pri každej zmene fyzickej konfigurácie (vloženie / vybratie konfigurátora z päťice na zadnej strane prístrojov) reštartovaný tzn. odpojený od napájania na cca 1 minútu. Preto pri objavení závady ako prvý krok k jej odstráneniu vykonajte REŠTART systému.

Problém	Riešenie
Domový telefón zvoní, ale nezapína obraz.	<p>Skontrolujte nasledujúce:</p> <ul style="list-style-type: none"> - v pozícii J2 je vložený konfigurátor JMP - ak to tak nie je, tak je telefón konfigurovaný ako SLAVE tzn. obraz sa zapne až po prijatí hovoru. Pre konfiguráciu ako MASTER vložte do pozície J2 konfigurátor JMP. V prípade, že je v systéme viac telefónov s rovnakou adresou N konfigurovaných ako MASTER bude potrebné pripojiť prídavný napájací zdroj na svorky 1 a 2 video telefónu aby ich súčasným zapnutím nedošlo k preťaženiu zbernicového nap. zdroja *. - na svorke BUS telefónu je aspoň 18V - ak nie tak použite expanzný modul (kontaktujte Legrand) pre posilnenie napájania. Toto možno čiastočne vyriešiť aj použitím zbernicového kábla s väčším prierezom.
Domový telefón nezvoní ani sa nezapína	<p>Skontrolujte nasledujúce:</p> <ul style="list-style-type: none"> - vyskúšajte či je telefón funkčný: dotykom zapnite obrazovku, ak sa rozsvieti tak skontrolujte či je telefón správne nakonfigurovaný. Taktiež skontrolujte či nie je vypnuté zvonenie - ikona zvončeka v pravom hornom rohu nesmie byť bielo podfarbená. - vyskúšajte či je v poriadku kabeláž: odpojte telefón aj vstupný panel a oboje pripojte k zdroju priamo v rozvážači. Ak všetko funguje jedná sa o poruchu kabeláže alebo inú poruchu, pozri ďalšie body. - na svorke BUS v mieste inštalácie telefónu je aspoň 18V - ak nie tak použite expanzný modul (kontaktujte Legrand) pre posilnenie napájania. Toto možno čiastočne vyriešiť aj použitím zbernicového kábla s väčším prierezom majte však na pamäti, že systém má určité limity pre dĺžku kabeláže, ktoré treba dodržať v každom prípade (kontaktujte Legrand). - v pozícii J1 je vložený konfigurátor JMP - ak tomu tak nie je, prístroj je konfigurovaný pre lokálne napájanie prídavným zdrojom cez svorky 1 a 2. Pre odstránenie závady pripojte buď prídavný napájací zdroj na svorky 1 a 2 alebo vložte konfigurátor JMP do pozície J1 (v tomto prípade je potrebné dbať aby nedošlo k preťaženiu systémového zbernicového napájacieho zdroja *).
Volanie prichádza, ale zvuk je slabý	<p>Skontrolujte nastavenie hlasitosti v menu domového videotelefónu, ak sa problém vyskytuje na všetkých videotelefónoch systému, skontrolujte nastavenie hlasitosti na vstupnom paneli.</p>
Volanie sa nepresmerováva na smartphone	<p>Skontrolujte nasledujúce:</p> <ul style="list-style-type: none"> - či sa na telefóne Classe 300X Wi-fi zapína pri volaní obraz, ak nie tak postupujte podľa predchádzajúcich bodov. - v menu telefónu Nastavenia / Všeobecné / Wi-fi / Priradené účty skontrolujte, či je spomínaný Smartphone priradený k niektorému z užívateľských účtov. Ak nie, tak postupujte podľa pokynov od str. 75 ďalej: Registrácia účtu, Autentizácia, alebo Pozvanie používateľa.
Nemôžete registrovať nový účet (priradiť nového užívateľa k zariadeniu Classe 300X Wi-fi)	<p>Skontrolujte nasledujúce:</p> <ul style="list-style-type: none"> - v menu Nastavenia / Všeobecné / Wi-fi / Priradené účty skontrolujte, či už nebol nejaký účet priradený. Ak áno tak vás musí majiteľ tohto účtu pozvať, pozri Pozvanie na str. 59. - ak ste boli pozvaní tak v menu Nastavenia / Všeobecné / Wi-fi / Priradené účty skontrolujte počet už priradených účtov. Max. počet je 10. Pokiaľ je tento počet už dosiahnutý tak pomocou autentizácie prihláste smartphone k niektorému už existujúcemu účtu (prihláste sa rovnakým užív. menom a heslom). Max. počet smartphpnů pripojených ku Classe 300X Wi-fi je 20. - skontrolujte či sú Classe 300X Wi-fi aj smartphone pripojené k rovnakej wi-fi sieti (sieť má v oboch zariadeniach rovnaký názov napr. "WI-FI doma") a tu ja táto wi-fi sieť pripojená k internetu (skúste na smartphone načítať ľubovoľnú internetovú stránku a kliknúť náhodne na niekoľko odkazov)
Nemôžete sa prihlásiť pomocou už existujúceho užívateľského mena a hesla aj keď skôr všetko fungovalo.	<p>Skontrolujte nasledujúce:</p> <ul style="list-style-type: none"> - v menu Nastavenia / Všeobecné / Wi-fi / Priradené účty skontrolujte či je váš smartphone stále priradený a nebol prípadne zmazaný - ak ste mimo vašu wi-fi sieť skontrolujte či je: <ul style="list-style-type: none"> - smartphone pripojený k internetu - Classe 300X Wi-fi pripojený k wi-fi sieti a tá je pripojená k internetu - či ste pripojení k vašej wi-fi sieti ako Classe 300X Wi-fi

Pokiaľ dôjde k preťaženiu zbernicového systémového zdroja tak sa zdroj automaticky vypne a systém sa reštartuje, nedôjde však k jeho zničeniu.

Aplikácia Door Entry

Úvod

So svojím zariadením Classe 300X Wi-fi môžete komunikovať pomocou bezplatnej aplikácie DOOR ENTRY. Pre správnu funkciu je nutné používať systém Android 4.2.x a vyšší alebo iOS 8.1.x a vyšší.

Po [zaregistrovaní sa](#) a uskutočnení [autentizácie](#) je treba vykonať [priradenie k zariadeniu](#); potom môžete:

- prijať hovor zo vstupného panelu,
- zavolať na Váš video telefón Classe 300X Wi-fi,
- kontrolovať kamery inštalované vo vašom 2vodičovom vstupnom systéme vrátane kamier vo vstupných paneloch
- otvárať el. zámky
- spínať ďalšie zariadenia ako je osvetlenie, zavlažovanie atd.
- aktualizovať firmware zariadenia Classe 300X Wi-fi



Pre stiahnutie aplikácie DOOR ENTRY (pre zariadenia iOS z App Store, pre zariadenia Android z Google Play), načítajte svojím smartphonom QR kód:



Rovnaký QR kód nájdete aj na prístroji Classe 300X Wi-fi v menu: Nastavenia/Všeobecné/Informácie

Registrácia účtu

Aby ste mohli používať aplikáciu [DOOR ENTRY](#) a využiť funkcie rozhrania s Vaším zariadením Classe 300X Wi-fi, je treba najprv zaregistrovať účet užívateľa.

Po otvorení aplikácie postupujte podľa inštrukcií pre vykonanie registrácie.



A. Otvorí sa prihlasovacia stránka.

1. Dotknite sa pre zaregistrovanie.

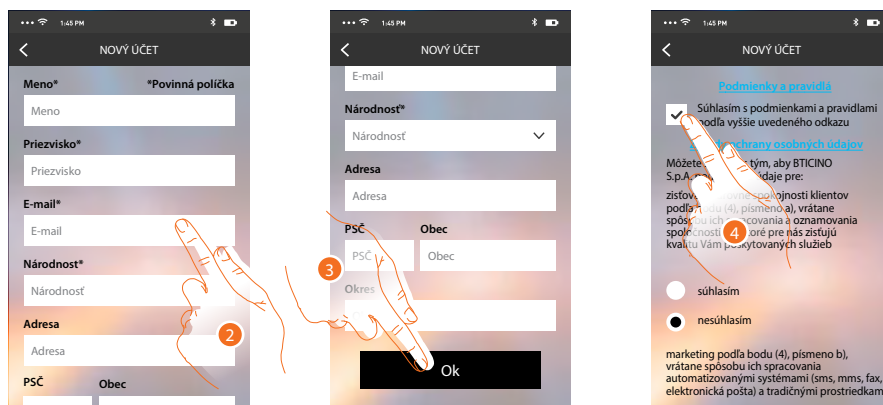

2. Zadajte svoje údaje.
3. Dotknite sa pre potvrdenie.
4. Zaškrtnite pre prijatie podmienok použitia uvedených v pripojenom texte (povinné).

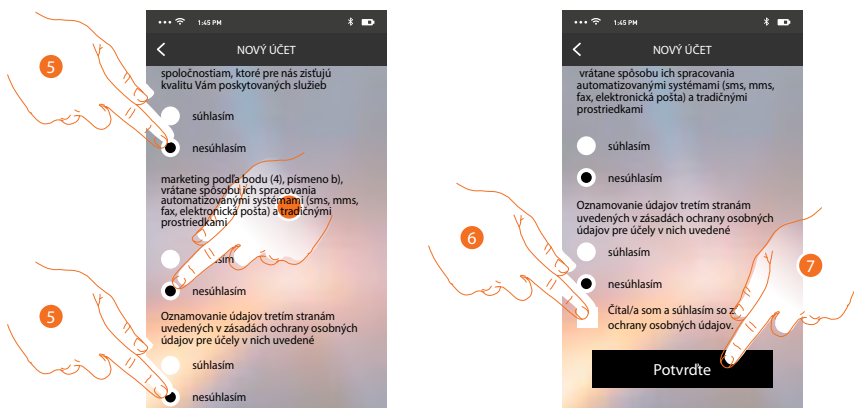

5. Povoľte alebo odmietnite použitie Vašich údajov k rôznym účelom.
6. Zaškrtnite pre súhlas s podmienkami ochrany osobných údajov (povinné).
7. Dotknite sa pre potvrdenie.

Pre potvrdenie Vám systém zašle údaje pre vykonanie prvého prihlásenia (provizorné heslo) na e-mailovú adresu, ktorú ste uviedli vo fáze registrácie.

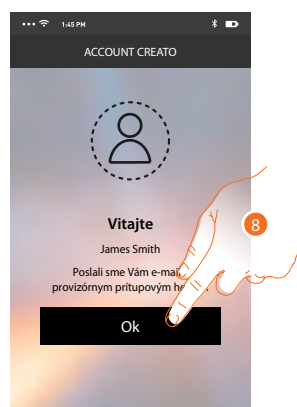

8. Dotknite sa pre pokračovanie.

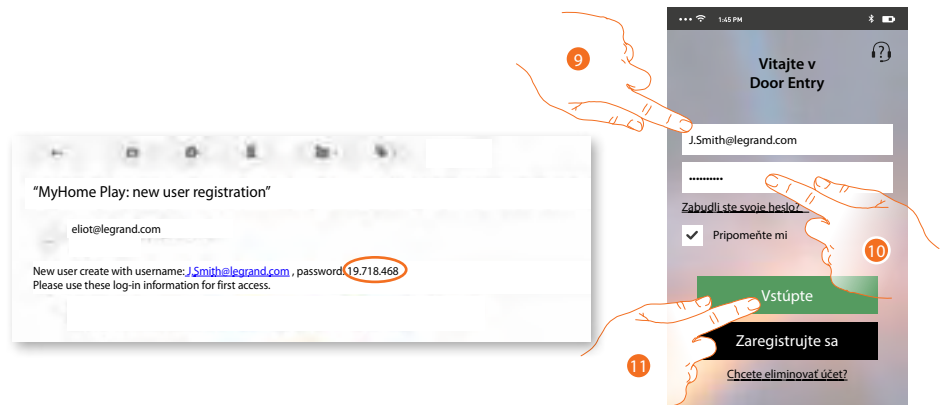

9. Zadajte e-mail (vaše užívateľské meno).
10. Zadajte heslo, ktoré ste obdržali e-mailom.
11. Dotknite sa pre vstup.



12. Z bezpečnostných dôvodov zadajte nové heslo s týmito charakteristikami: - minimálna dĺžka 8 znakov;
 - musí obsahovať aspoň jedno písmeno a jedno číslo;
 - musí byť iné než posledných 5 použitých hesiel.
13. Zadajte znovu pre potvrdenie správnosti.
14. Dotknite sa pre potvrdenie, ak sa procedúra ukončí riadne, obdržíte potvrdzovací e-mail o zmene hesla.

Teraz systém zobrazí návod, ako vykonať priradenie Vašeho Classe 300X Wi-fi k aplikácii Door Entry a vášmu smartphonu.

Pozn. V prípade, že je Vaše zariadenie Classe 300X Wi-fi už priradené a chcete pridať ďalšieho užívateľa, ktorý by mohol používať rovnaké funkcie, musíte ho prizvať cez špeciálnu procedúru "Pozvať užívateľa" priamo z aplikácie Door Entry na Vašom smartphone.

Súčasne je možné aj používať rovnaký účet (e-mail) pre viac smartphonov. V tomto prípade stačí ďalšej osobe zdieľať Vaše prihlasovacie údaje.

Prihlsenie

Po zaregistrovan vykonajte prihlsenie pomocou uivateľskho mena a novho hesla.

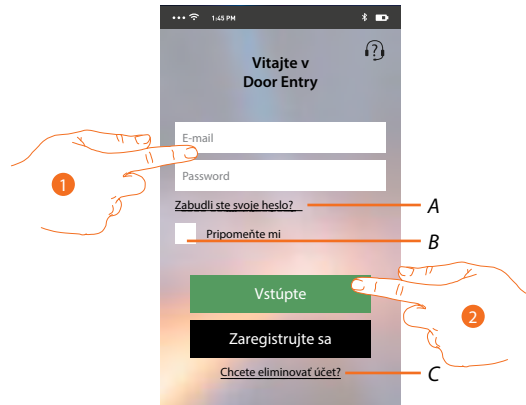

A. Dotknite sa pre [obnovenie hesla](#).

B. Zaškrtnite polıčko pre zapamtanie prihlasovacch údajov.

Pozn.: Moe sa stať, že pri benom fungovan a pri zaškrtnutom polıčku v bode B, bude systm po Vs poadovať optovn zadanie uivateľskho mena a hesla.

Tto poiadavka je normlna a slui k zarueniu všej bezpenosti utu.

C. Dotknite sa pre zmazanie utu.

Zmazanie utu nie je mon vrtiť a je spoločn pre vetky aplikcie pripojench zariaden Legrand/ BTicino pre ktor dan uet slui.

1. Zadajte e-mail a heslo.

2. Dotknite sa pre prihlsenie.

Pozn.: po troch nespench pokusoch o vstup (chybn heslo) poas jednej hodiny systm zablokuje uet na 15 mint.

Priradenie zariadenia

Po zaregistrovaní a prvom prihlásení (prihlásení na prvý smartphone) sa Vám zobrazí postup, podľa neho vykonáte priradenie svojho účtu k zariadeniu Classe 300X Wi-fi.

Pozn.: zariadenia Classe 300 Wi-Fi musí byť pripojené k rovnakej sieti Wi-Fi, ku ktorej je pripojený smartphone, na ktorom je nainštalovaná aplikácia [DOOR ENTRY](#) a táto sieť musí byť pripojená k internetu.

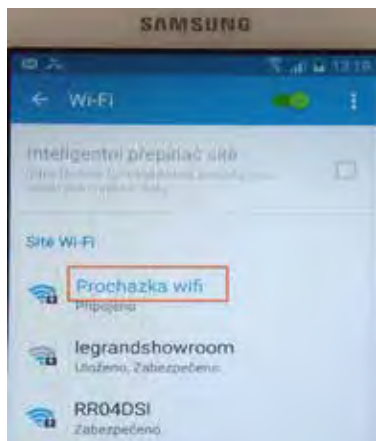

Zhodný názov (čiže SSID) znamená, že sú prístroje pripojené k rovnakej wifi.



Ak sa tento úkon vykonal riadne, budete ho potrebovať len pri prvom vstupe a umožňuje aktivovať prepojenie medzi oboma zariadeniami.

Môžete taktiež prizvať ďalších užívateľov, aby mohli používať funkcie spojené so zariadením Classe 300X Wi-fi. Takto pozvaný užívateľ už nemusí byť pripojený na rovnakej wifi sieti ako Classe 300 Wifi avšak oba prístroje musia byť pri [Priradení](#) pripojené k internetu.

Pre priradenie je treba najprv pripojiť Vaše zariadenie Classe 300X Wi-fi k sieti Wi-Fi, a pokiaľ je pripojené rozsvieti sa príslušná ikona.



Riadte sa návodom krok za krokom. Jednotlivé stránky posuňte ťahaním prsta zprava doľava pokiaľ sa nedostanete na stránku s voľbou „Konfigurujte“. Teraz môžete vykonať priradenie.



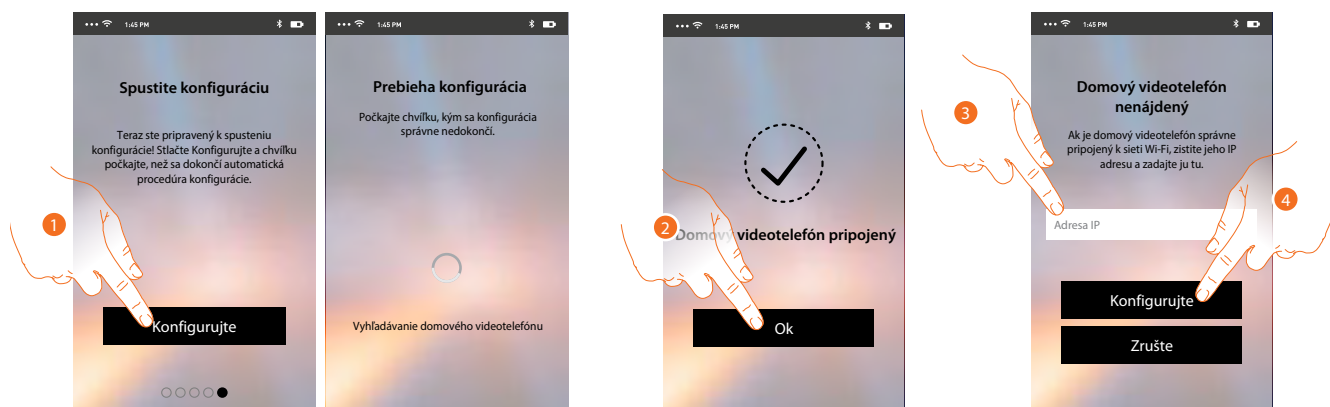

1. Dotknite sa pre spustenie procedúry.

2. Dotknite sa pre ukončenie procedúry a prechod na Home Page.

V prípade, že nebude možné nájsť zariadenie Classe 300X Wi-fi v sieti v automatickom móde, objaví sa obrazovka, do ktorej treba zadať [IP adresu](#) zariadenia Classe 300X Wi-fi ručne.

3. Zadajte IP adresu zariadenia Classe 300X Wi-fi („Nastavenia/Všeobecné/Wi-fi/ikona i,,)

4. Dotknite sa pre spustenie procedúry.

Ak sa procedúra riadne vykonala, rozsvieti sa príslušná ikona.



Ku každému prístroju Classe 300X Wi-fi možno priradiť až 10 užívateľských účtov/užívateľov. K týmto účtom možno pripojiť celkom 20 smartphonov/tabletov.

Zabudnut heslo

V prpade, že ste zabudli heslo:

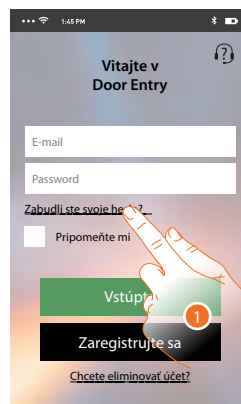

1. Dotknite sa pre obnovenie hesla.

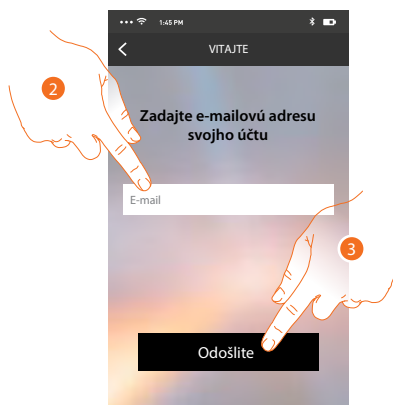

2. Zadajte e-mailov adresu spojen s Vším ctom, na ktor bude zaslan nov heslo.

3. Dotknite sa pre odoslanie

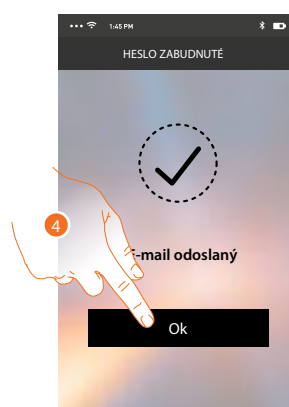

Teraz bolo heslo Všho ctu zresetované a na e-mailov adresu uveden v bode 2 bolo zaslan nov heslo, ktoré budete mcť použiť pre prstup k aplikcii [DOOR ENTRY](#).

4. Dotknite sa pre opustenie procedry.

Zmazanie utu

utu mžete zmaza pomocou špecilnej procedry.



1. Dotknite sa pre spustenie procedry.

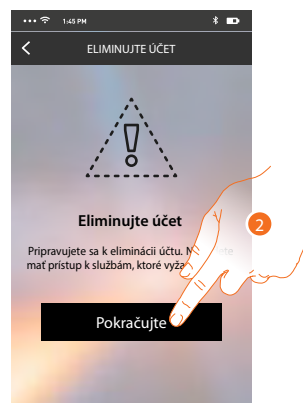

2. Dotknite sa pre pokraovanie a majte na pamti, že po skonnen tejto procedry Vš utu bude definitvne zmazan a všetky pvodne pripojen smartphony nebud ndalej mt vyuivat funkcie zariadenia Classe 300X Wi-fi.

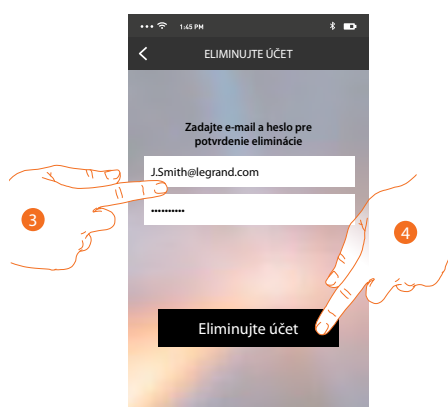

3. Zadajte e-mailov adresu a heslo utu, ktor chcete odstrni.

4. Dotknite sa pre potvrdenie.

Objav sa potvrdzovacia sprva.

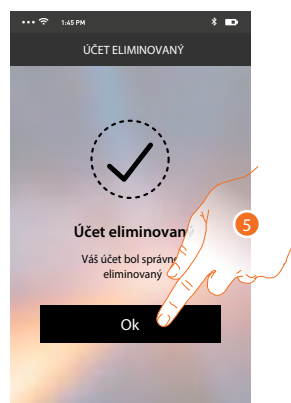

Dotknite sa pre pokračovnie.

Home page

Po vykonan  autentiz cie je mon  z tejto str nky komunikovať s Vaim zariaden m Classe 300X Wi-fi a so syst mom domov ho videotelef nu.

Mžete vykon vať r zne nastavenia pomocou v suvn ho menu.

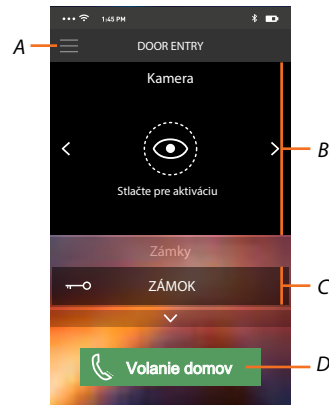

A. V suvn ho menu.

B. Zobrazenie bezpe nostn ch kamier alebo kamier vo vstupn ch paneloch.

C. Aktiv cia z mkov.

D. Volanie pr stroja Classe 300X Wi-fi.

Skontrolujte kamery v syst me

Pomocou tejto funkcie mžete zobrazovať samostatn  bezpe nostn  videokamery a kamery vo vstupn ch paneloch ktor  s  konfigurovan  na pr stroji Classe 300X Wi-fi intal a n m technikom.

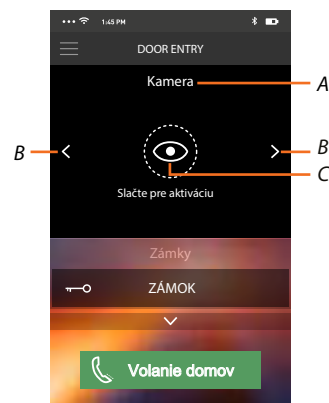

A. N zov videokamery alebo vstupn ho panelu

B. Prep na medzi jednotliv mi videokamerami alebo vstupn mi panelmi

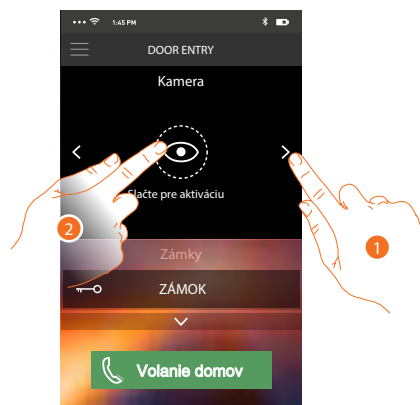

C. Zapne zobrazenie kamier

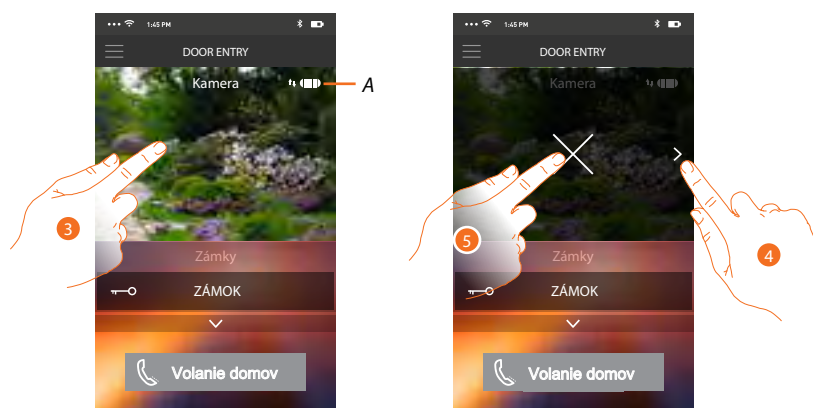

1. Zvoľte videokameru alebo požadovaný vstupný panel.
2. Dotknite sa pre zobrazenie.



A. Indikátor kvality spojenia: označuje, či existujú dostatočné podmienky (Cloud, Wi-Fi a spojenie 3G/4G) pre vzájomnú komunikáciu.

-  Kvalita dobrá
-  Kvalita priemerná
-  Kvalita slabá

3. Dotykom zobrazíte tlačidlo pre cyklovanie na ďalšie videokamery a tlačidlo „X“ pre ukončenie prezerania.
4. Dotknite sa pre cyklovanie na ďalšiu videokameru.
5. Dotknite sa pre ukončenie prehliadania

Natočením smartphonu vodorovne sa zobrazia ďalšie voľby a môžete napríklad aktivovať zámok práve zobrazeného vstupného panelu.

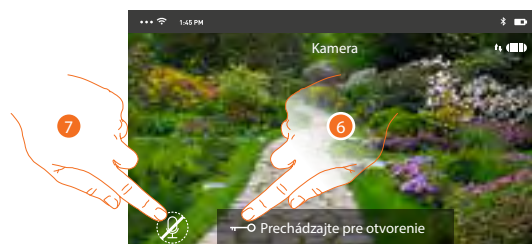

6. Ťahaním zľava doprava aktivujete el. zámok
7. Dotknite sa pre aktiváciu mikrofónu a komunikáciu so vstupným panelom.

Otvorenie (aktiv cia) el. z mkov

Pomocou tejto funkcie m žete otv rať z mky vstupn ch panelov nakonfigurovan ch na zariaden  Classe 300X Wi-fi Vaším inštalačn m technikom.

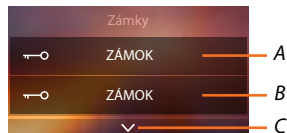

A. Z мок u hlavn ho vstupn ho panelu

B. Ďalšie nakonfigurované el. z mky

C. Zobraz  ďalšie nakonfigurované z mky

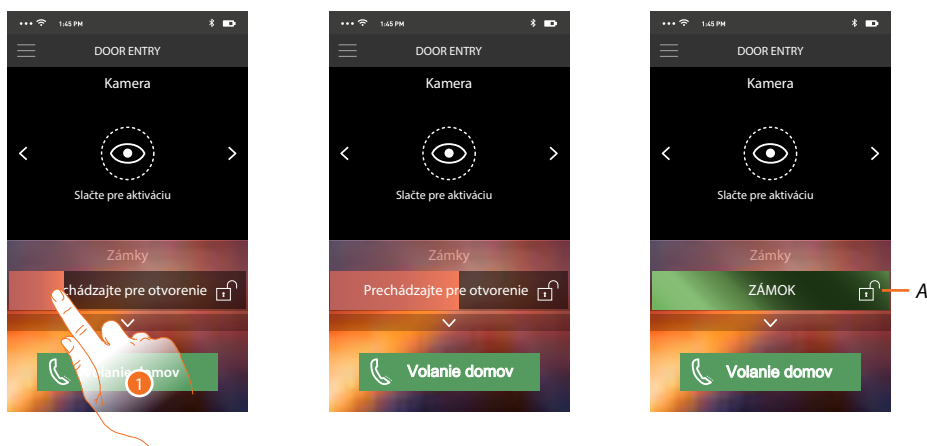

A. Keď sa lišta zafarb  na zeleno, znamen  to, že z мок bol riadne aktivovan , ak zostane červen , pr kaz nebol vykonan .

1. Presuňte zľava doprava, aby sa aktivoval z мок.

Pozn.: počet z mkov, ktoré m žete zobrazovať na Home Page, z vis  na charakteristik ch V ho smart-phonu. Použite rozbaľovacie menu pre zobrazenie v etk ch nakonfigurovan ch z mkov.

Prij manie volania zo vstupn ho panelu

Pomocou tejto funkcie m žete prij mať hovory prich dzaj ce zo vstupn ho panelu.

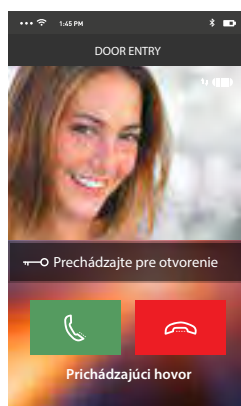

Smartphon v stand-by pri volaní zo vstupného panelu sa chová nasledujúcim spôsobom:

- Na Androide sa objaví obraz z kamery vstupného panelu s ikonami pre príjem/odmietnutie hovoru*;
- Na iOS sa objaví správa o volaní.

* Prvé tri smartphony (MASTER), na ktoré príde volanie, uvidia priamo obraz z kamery vstupného panelu, zatiaľ čo na ostatných prístrojoch (SLAVE) je počuť iba zvonenie. Ak však prijmem hovor na prístroji SLAVE tak sa obraz z volajúceho vstupného panelu zobrazí aj tu. Prijatie hovoru na jednom zariadení vylúči z komunikácie všetky ostatné.

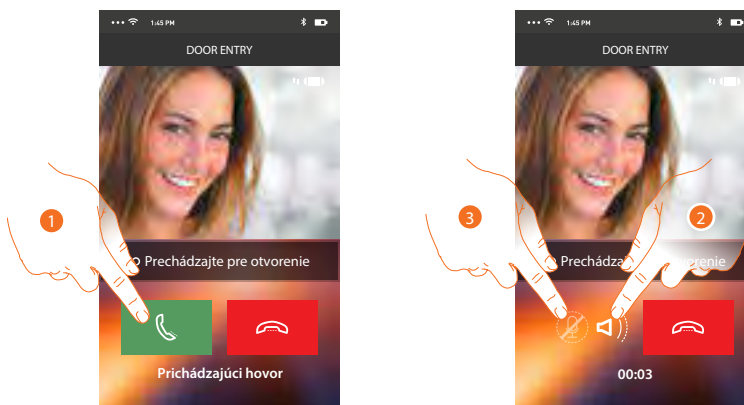

1. Dotykom prijmete volanie zo vstupného panelu. Zvuk je automaticky nastavený na hlasný odposluch.
2. Dotykom zrušíte mód hlasného odposluchu.
3. Dotykom vypnete mikrofón.

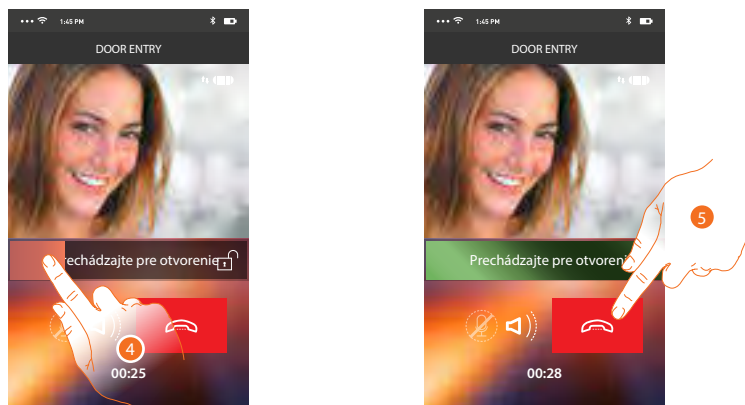

4. Zámok vstupného panelu, s ktorým prebieha komunikácia môžete aktivovať ťahaním zľava doprava. Ak sa lišta zafarbí zeleno, znamená to, že zámok bol aktivovaný, ak zostane červená, znamená to, že sa príkaz nevykonala správne.
5. Dotykom ukončíte hovor.

Volanie domov: zavolajte na svoj prstroj Classe 300X Wi-fi

Pomocou tejto funkcie mžete komunikovať so svojm zariadenm Classe 300X Wi-fi.

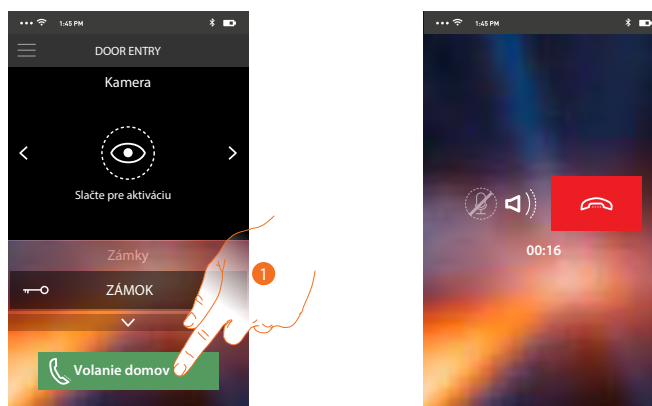

1. Dotknite sa pre volanie Classe 300X Wi-fi

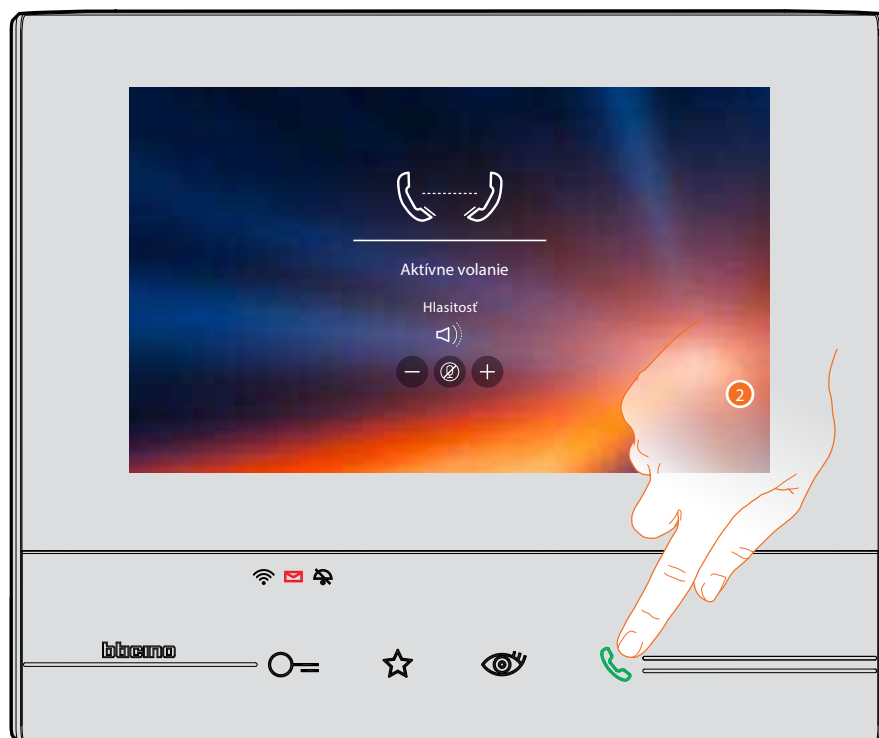

2. Stlačenm tlaidla pre prjem hovoru na prstroji Classe 300X Wi-fi sa zane komunikcia.

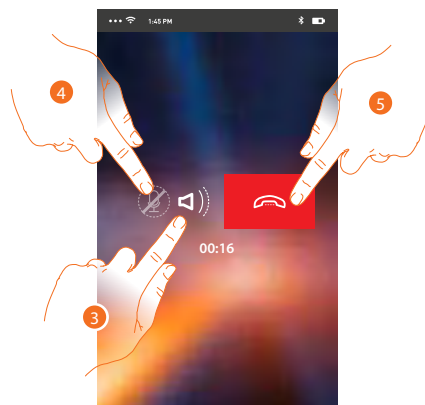

Táto komunikácia automaticky prebieha v móde hlasného odposluchu.

3. Dotykom zrušíte mód hlasného odposluchu.
4. Dotykom vypnete mikrofón.
5. Dotykom ukončíte hovor.

Menu

Pomocou tohto výsuvného menu môžete aktivovať relé a zámky, kontrolovať zoznam priradených užívateľov, vykonávať aktualizáciu firmwaru svojho zariadenia Classe 300X Wi-fi, modifikovať údaje svojho účtu a zobrazovať informácie týkajúce sa aplikácie.

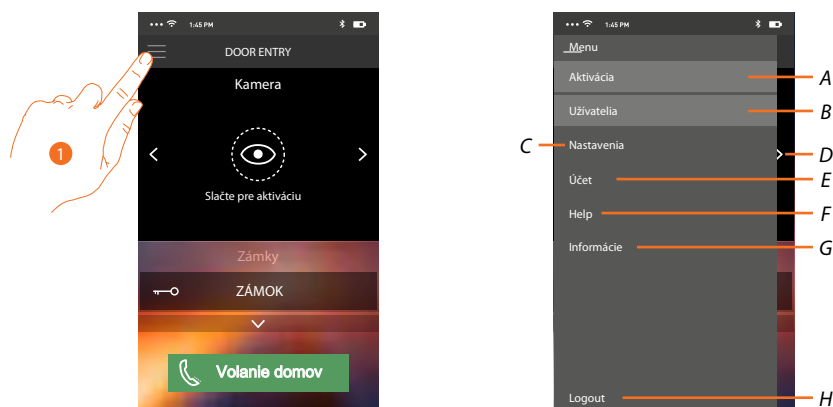

1. Dotykom zobrazíte výsuvné menu:

- A. Otvorí sa sekcia Aktivácia.
- B. Otvorí sa sekcia Užívateľia.
- C. Otvorí sa sekcia Nastavenia.
- D. Zatvorí sa výsuvné menu.
- E. Otvorí sa sekcia Účet.
- F. Otvorí sa stránka s odkazmi na web s tech. pomocou a možnosťou nahlásiť problém s aplikáciou.
- G. Otvorí sa obrazovka s rôznymi informáciami o aplikácii (verzia atď.).
- H. Odhlásite sa od aktuálneho účtu.

Aktivcia

V tejto sekcii mžete aktivovať niektor ztae (napr. : el. zmok, osvetlenie zhrady, zavlazovanie atď.) Prtomm vo Vašom systme. K dispozcii s tie aktivcie, ktoré s prtomm v sekcii [Aktivcia](#) Všho prstroja Classe 300X Wi-fi a kad zmena, ktorá sa tu vykon (napr. Nzov aktivcie) sa po chvíli premietne automaticky aj do aplikcie DOOR ENTRY.

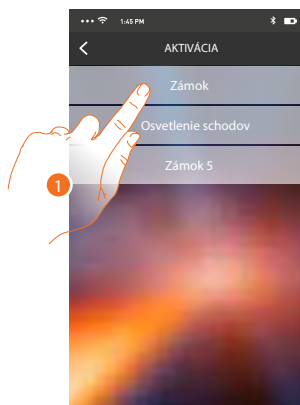

1. Dotykom aktivujete zmok.

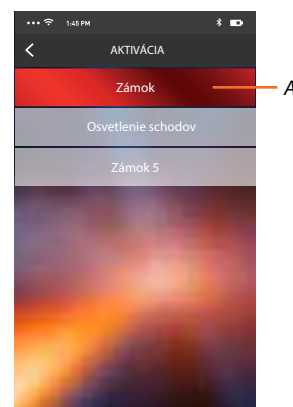
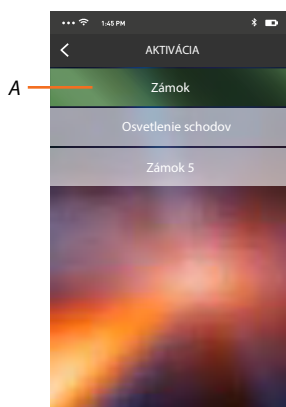

A. Ak sa lišta zobraz na zeleno, aktivcia sa vykonala sprvne, ak sa zafarb na erveno, znamen to, že pri nej došlo k nejakmu problmu a aktivcia sa nevykonala.

Užívateľia

V tejto sekcii môžete odobrať aktuálneho užívateľa (užívateľský účet) a tým odpojiť k nemu pripojené smartphony.

Môžete tiež prizvať iných užívateľov na priradenie ich účtu k Vášmu prístroju Classe 300X Wi-fi, takto budú môcť používať všetky funkcie spojené s týmto prístrojom.

Potom, čo sa užívateľ, ktorého ste prizvali, zaregistruje do portálu a vykoná autentizáciu (prihlási sa), zobrazí sa v zozname smartphony, ktoré sú k jeho účtu priradené.

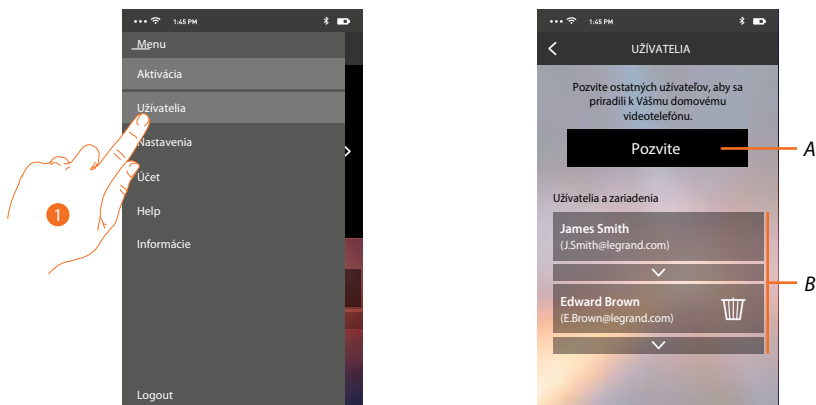

1. Dotknite sa pre otvorenie sekcie užívateľov.

A. Spustí sa procedúra.

B. Priradení užívateľa.

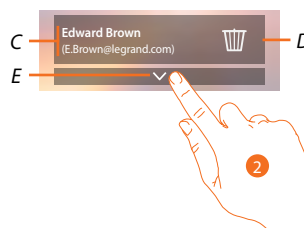

C. Meno a prihlasovacie meno užívateľa

D. Odoberie sa užívateľ a následkom toho sa odpoja všetky pripojené smartphony. Ak chcete odpojiť jednotlivý smartphone namiesto celého účtu tak použite prístroj Classe 300X Wi-fi a menu: Nastavenia / Účet priradených. Vyberte požadovaný účet a následne konkrétny smartphone.

E. Otvorí sa zoznam smartphonov pripojených k užívateľovi.

Pozn.: Pre znovu priradenie užívateľa k prístroju Classe 300X Wi-fi je nutné ho pozvať iným užívateľom alebo ak neexistujú iní užívateľia, znovu vykonať procedúru priradenie.

2. Dotknite sa pre zobrazenie smartphonov pripojených k užívateľovi.

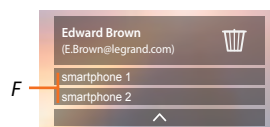

F. Pripojené smartphony

Pozvanie u ivateľa

Pomocou tejto proced ry m žete pozvať dal ších pou ivateľov na pou itie funkci  V ho pr stroja Classe 300X Wi-fi, t mto bud  m cť pou ivať všetky jeho funkcie.

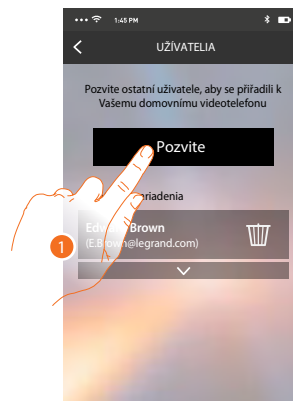

1. Dotykom pozvete dal šieho u ivateľa.

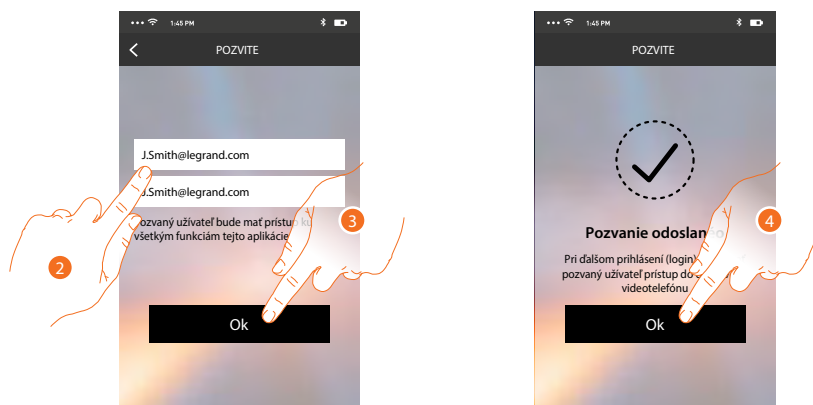

2. Zadaťte e-mailov  adresu pou ivateľa, ktor ho chcete pozvať, a potvrďte ju op tavn m zadan m.

3. Dotknite sa pre potvrdenie pozvania.

4. Dotknite sa pre opustenie menu.

Pozn.: pozvan  u ivateľ bude m cť pou ivať syst m a funkcie spojen  s V m pr strojom Classe 300X Wi-fi.

Pozvan  u ivateľ dostane e-mail s pozv nkou, aby sa pr riadil k V mu Classe 300X Wi-fi. Na tento  el si bude musieť stiahnuť aplik ciu [DOOR ENTRY](#), zaregistrovať sa pomocou pr slu nej proced ry, vykonať login a prijať pozvanie.

Od tejto chv le ho n jdete v zozname pr raden ch  ctov.

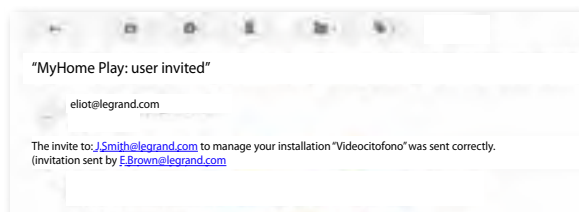

Nastavenia

V tejto sekcii m žete vykon vať aktualiz ciu firmwaru svojho Classe 300X Wi-fi a v menu domov ho videotelef nu. T to posledn  funkcia V m umožňuje vymeniť chybn  zariadenia za nov . Všetky konfigur cie bud  obnoven , okrem pripojenia zariadenia k sieti Wi-Fi, ktor  mus te vykonať manu lne.

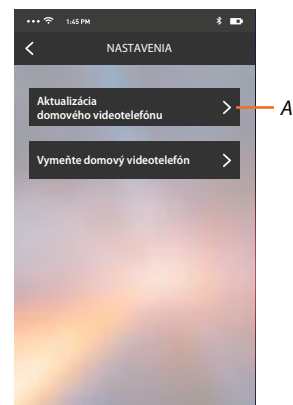
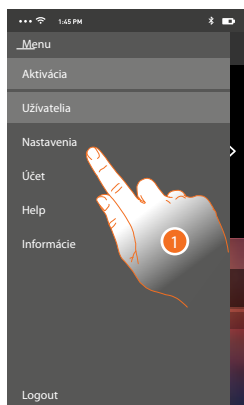

1. Dotykom otvorte sekciu Nastavenia

A. Vykonajte aktualiz ciu firmwaru pr stroja Classe 300 Wifi. Pr stroj mus  byť pripojen  k internetu.

B. T to voľbu pou ijete v pr pade v meny V šho pr stroja Classe 300 Wifi za in .

Aktualizácia firmwaru prístroja Classe 300 wi-fi (iba ak je pripojený k internetu prostredníctvom rovnakej siete wi-fi ako váš smartphone).

Pri vydaní nového firmwaru Vám bude na smartphone zaslaná správa a budete môcť po vstupe do tejto sekcie vykonať aktualizáciu firmwaru svojho zariadenia Classe 300X Wi-fi.

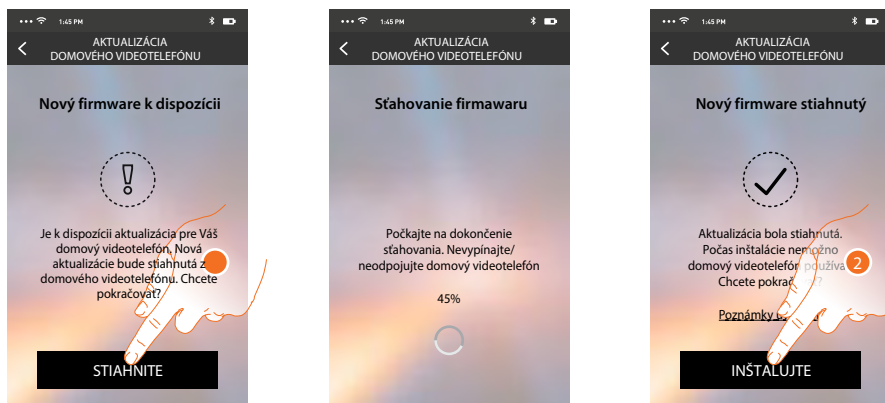

Ak je k dispozícii aktualizácia, po vstupe do tejto sekcie sa zobrazí tlačidlo pre jej stiahnutie. V opačnom prípade sa zobrazí informácia o aktuálne nainštalovanej verzii.

1. Dotknite sa pre stiahnutie aktualizácie.
2. Dotknite sa pre inštaláciu.

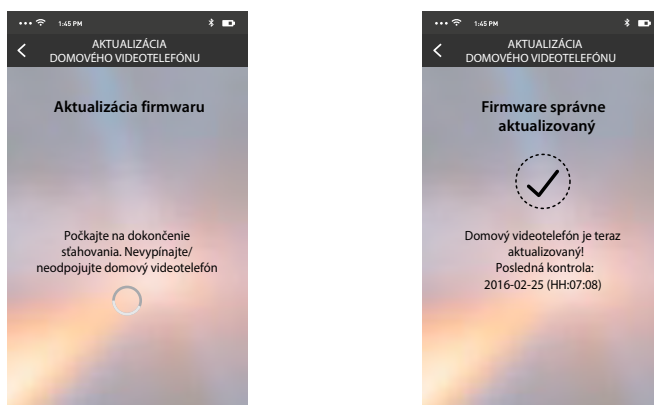

Po ukončení inštalácie môžete zobraziť verziu firmwaru nainštalovanú na Vašom prístroji Classe 300X Wi-fi.

Výmena prístroja Classe 300X Wi-fi

Keby bolo potrebné vymeniť prístroje Classe 300X Wi-fi nainštalované vo Vašom systéme, použite tento postup:

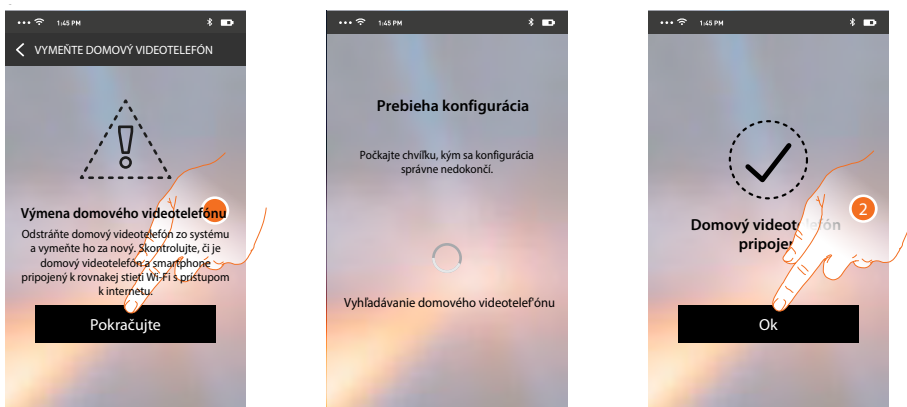

Pri vstupe do sekcie sa objaví obrazovka s varovaním.

1. Odstráňte požadovaný prístroj Classe 300X Wi-fi a pripojte nový, potom stlačte voľbu Pokračujte.
2. Dotykom ukončíte procedúru.

Pozn.: týmto postupom obnovíte všetky nastavenia, ktoré obsahovali pôvodný prístroj okrem pripojenia k sieti wi-fi. Toto sa musí uskutočniť manuálne znova.

cet

cet je spolon vetkm aplikcim pripojench zariaden Legrand / BTICINO (tzv. Program ELIOT). V tejto sekcii mžete zobrazovať informcie o svojom cte a / alebo ho odstraovať. Mžete tie zment prihlasovacie heslo.

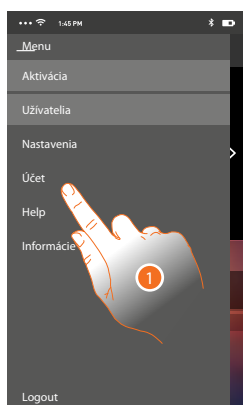

A. Zobrazuje a modifikuje daje Vho ctu.

B. Men heslo Vho ctu.

C. Mae V cet.

1. Dotykom zobrazte dalie monosti.

Inform cie

Tu m žete upratať  daje o Vašom  uete.

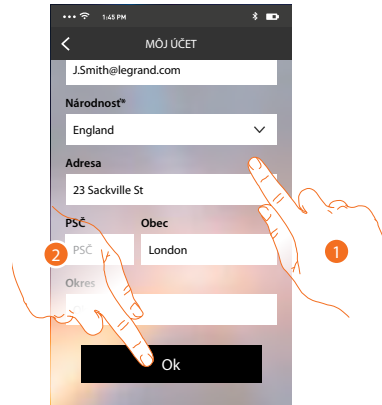

1. Upravte  daje
2. Dotykom potvrďte zmeny

Zmen  heslo

Tu m žete zmeniť Vaše heslo pre prihl senie.

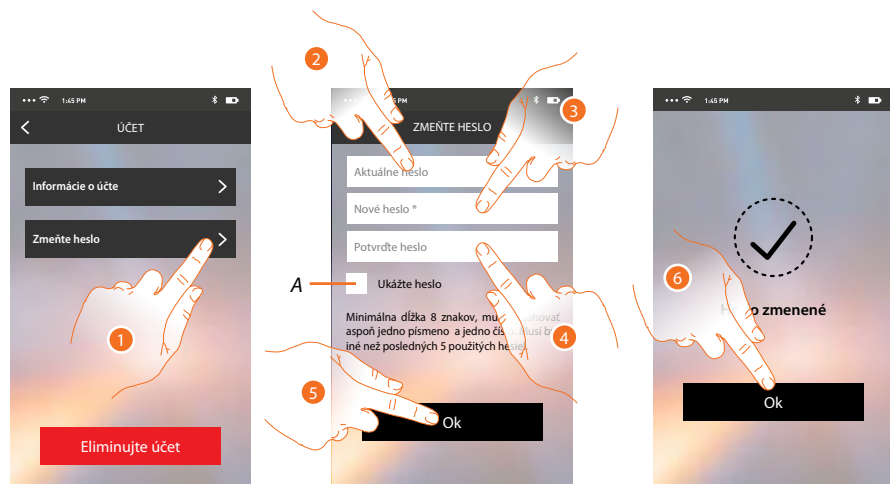

A. Zobraz  text

1. Dotykom otvorite menu pre zmenu hesla.
2. Zadajte aktu ln  heslo.
3. Zadajte nov  heslo.
4. Potvrďte nov  heslo
5. Dotknite sa pre potvrdenie
6. Dotykom ukon ite proced ru.

Zmazanie účtu

V tejto sekcii môžete definitívne zmazať svoj účet.

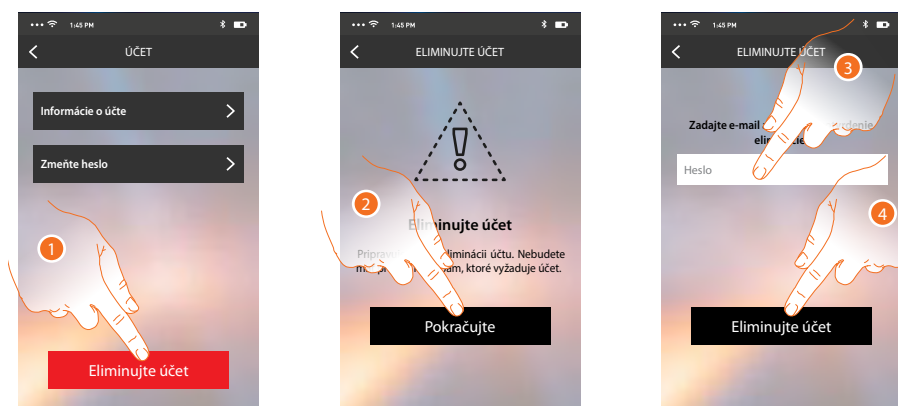

1. Dotknite sa pre spustenie procedúry zmazanie účtu.
2. Dotknite sa pre pokračovanie.
3. Zadajte prihlasovacie heslo.
4. Zmažte účet.

Pozn.: po zmazaní účtu už nebudete môcť používať funkcie Classe 300X Wi-fi. Aby ste ich mohli opätovne používať, budete musieť vykonať novú registráciu.

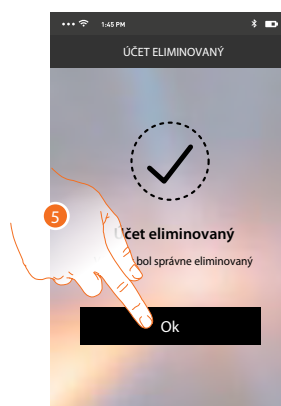

5. Dotykom procedúru ukončíte.

KONTAKT:

Legrand s.r.o.

Sokolovská 100/94

180 00 Praha 8

tel.: 246 007 668

technická podpora:

tel.: 246 007 607

e-mail: technicka.podpora@legrandcs.cz

návody a katalogové listy: www.legrand.cz/vstupni-systemyJ

