

2018

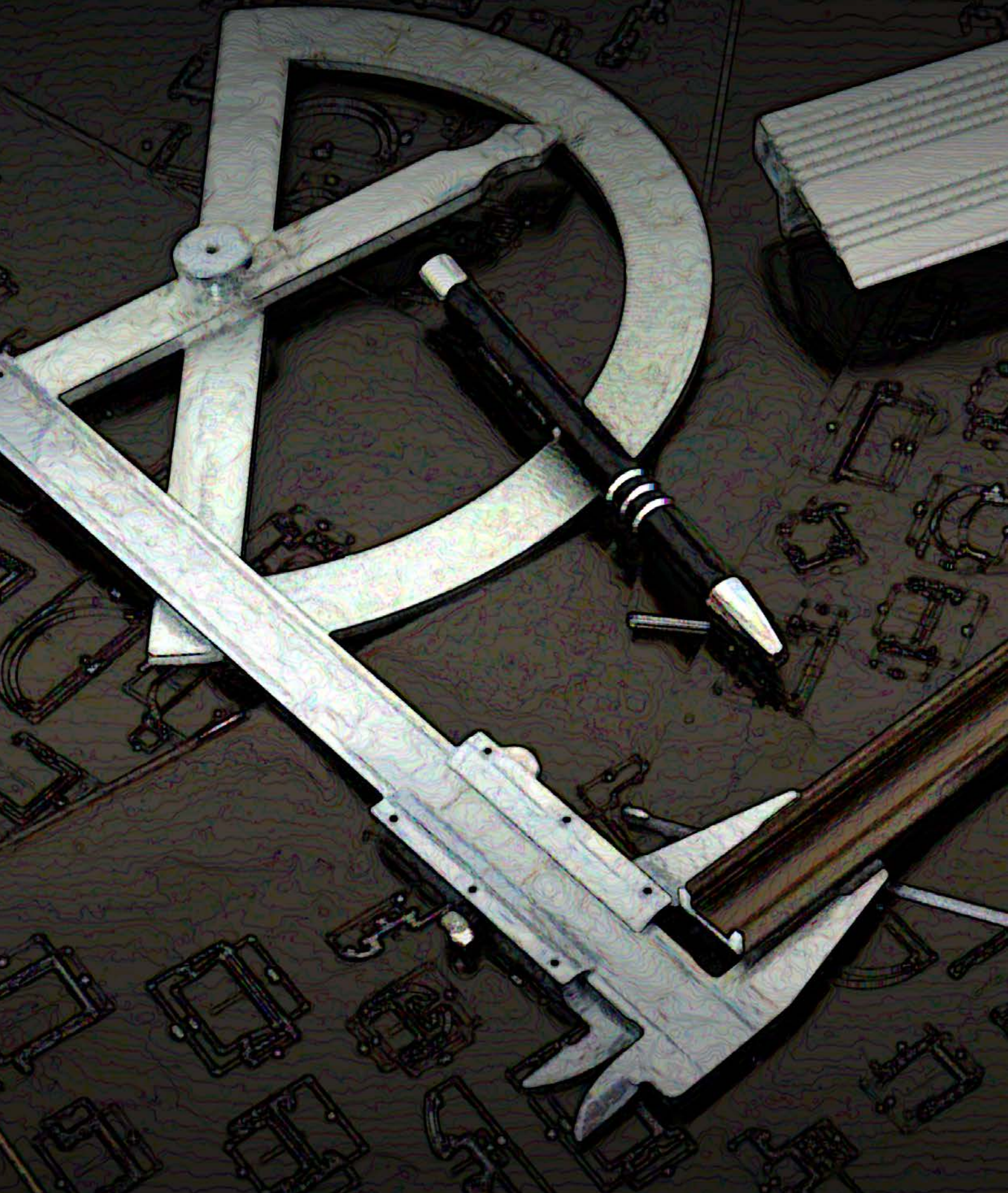

ALU profily

ALU profily



Sme výrobná-obchodná spoločnosť zameraná na vývoj a predaj hliníkových profilov pre LED osvetlenie. V súčasnosti máme v ponuke viac ako 34 vlastných profilov a ďalšie nové typy sú vo vývoji.

Návrh, riešenie a výroba profilov je zameraná na dve dôležité vlastnosti profilu – funkčnosť a dizajn.

Funkčnosť profil v prvom rade spĺňa funkciu chladiča. Hliník má dokonalé vlastnosti na odvod tepla a teda predlžuje životnosť LED pásov a zaručuje farebnú stálosť LED diód. Naše ALU profily sú eloxované a teda vhodné pre použitie s LED pásmi a elektrickými komponentmi, čím je zabezpečená ochrana proti skratu.

Dizajn všetky profily sa vyznačujú kvalitným spracovaním a svojim dizajnom vhodne dotvárajú priestor v ktorom sú použité. Kladieme vysoký dôraz na kvalitu spracovania a estetický výzor. Väčšinu profilov máme ako jeden z mála výrobcov eloxované v troch farebných vyhotoveniach – strieborná, bronzová, čierna a niektoré typy v práškových komaxitových farbách podľa RAL vzorkovníku a tieto profily vieme upraviť farebne aj podľa individuálnych požiadaviek zákazníka.

Naše profily sú vyrábané na Slovensku technológiou prietlačného lisovania za tepla zo zliatiny AW 6060 (EN 573-3) v mechanickom stave T66 (EN 755-2) pre meranie prierezových a tvarových charakteristík používame normu EN 755-9. Dosahujeme pevnosť v ťahu Rm min. 215MPa. Táto zliatina je upravená anodickou oxidáciou a hrúbka vrstvy dosahuje 15-20 mikrometrov.

Naším cieľom je poskytnutie najkvalitnejšieho a najširšieho sortimentu v ALU profiloch pre LED osvetlenie.

XC01

kód	názov	farba	max dĺžka (mm)	šírka (mm)	výška (mm)
080101	XC01	strieborný CO	4000	30	12
080102	BC01	bronzový C33	4000	30	12
080108	CC01	čierny C35	4000	30	12

■ povrchový profil

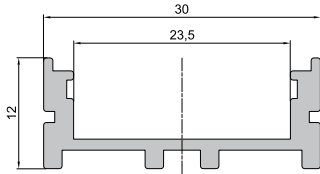

Tolerancie rozmerov podľa EN 755-9

Doplnky

kód	názov	popis
085101	KONC-XC01	koncovka pre XC01
086601	KLIP-XC01	klip pre profil XC01, XC19

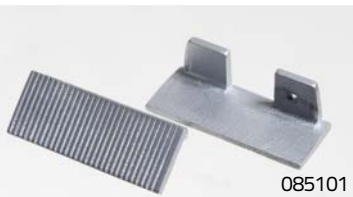

085101



086601

Difúzory: PVC N28 TRANSPARENT / OPÁL
PC N28 TRANSPARENT / OPÁL



XC02

kód	názov	farba	max dĺžka (mm)	šírka (mm)	výška (mm)
080201	XC02	strieborný CO	4000	20	8
080202	BC02	bronzový C33	4000	20	8
080208	CC02	čierny C35	4000	20	8

■ povrchový profil

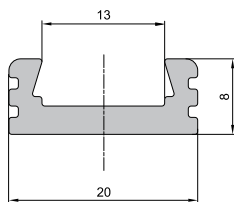

Tolerancie rozmerov podľa EN 755-9

Doplnky

kód	názov	popis
085201	KONC-XC02-S	koncovka XC 02 - na skrutky
085211	KONC-XC02-N	koncovka XC 02 - nasúvacia
085202	KONC-BC02-S	koncovka BC 02 - na skrutky
085207	KONC-XC02-PL	koncovka XC 02 - plastová



085201



085211



085202



085207

Difúzory: PVC N16 TRANSPARENT / OPÁL
PC N16 TRANSPARENT / OPÁL
PC N16 - X TRANSPARENT / OPÁL





kód	názov	farba	max dĺžka (mm)	šírka (mm)	výška (mm)
080301	XC03	strieborný CO	4000	23	9
080302	BC03	bronzový C33	4000	23	9
080308	CC03	čierny C35	4000	23	9

■ zafrézovací profil, drážka 17,6 x 7 mm

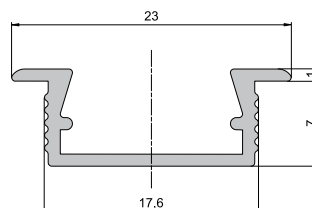

Tolerancie rozmerov podľa EN 755-9

Doplnky

kód	názov	popis
085301	KONC-XC03	koncovka XC 03 - nasúvacia
085302	KONC-BC03	koncovka BC 03 - nasúvacia



Difúzory: PVC N16 TRANSPARENT / OPÁL
PC N16 TRANSPARENT / OPÁL
PC N16-X TRANSPARENT / OPÁL

XC03



kód	názov	farba	max dĺžka (mm)	šírka (mm)	výška (mm)
080401	XC04	strieborný CO	4000	35	11
080402	BC04	bronzový C33	4000	35	11
080408	CC04	čierny C35	4000	35	11

■ povrchový oblúkový profil

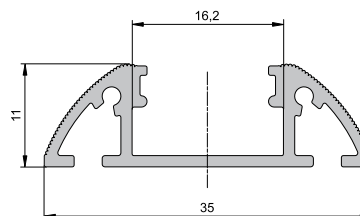

Tolerancie rozmerov podľa EN 755-9

Doplnky

kód	názov	popis
085401	KONC-XC04	koncovka XC 04 - nasúvacia
085402	KONC-BC04	koncovka BC 04 - nasúvacia



Difúzory: PVC N16 TRANSPARENT / OPÁL
PC N16 TRANSPARENT / OPÁL
PC N16-X TRANSPARENT / OPÁL

XC04

XC05

kód	názov	farba	max dĺžka (mm)	šírka (mm)	výška (mm)
080501	XC05	strieborný CO	4000	40	14
080502	BC05	bronzový C33	4000	40	14
080508	CC05	čierny C35	4000	40	14

■ rohový profil 45°

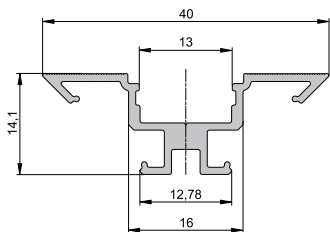

Tolerancie rozmerov podľa EN 755-9

Doplnky

kód	názov	popis
085501	KONC-XC05	koncovka XC 05 - nasúvacia
085502	KONC-BC05	koncovka BC 05 - nasúvacia
086401	KLIP-XC05	klip pre profil XC05



Difúzory: PVC N16 TRANSPARENT / OPÁL
PC N16 TRANSPARENT / OPÁL
PC N16-X TRANSPARENT / OPÁL

90C6

kód	názov	farba	max dĺžka (mm)	šírka (mm)	výška (mm)
080601	XC06	strieborný CO	4000	19	11,2
080602	BC06	bronzový C33	4000	19	11,2
080608	CC06	čierny C35	4000	19	11,2

■ povrchový profil

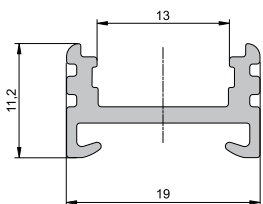

Tolerancie rozmerov podľa EN 755-9

Doplnky

kód	názov	popis
085601	KONC-XC06	koncovka XC 06 - nasúvacia
085602	KONC-BC06	koncovka BC 06 - nasúvacia
086501	KLIP-XC06	klip pre profily XC06, 10,13



Difúzory: PVC N16 TRANSPARENT / OPÁL
PC N16 TRANSPARENT / OPÁL
PC N16-X TRANSPARENT / OPÁL



kód	názov	farba	max dĺžka (mm)	šírka (mm)	výška (mm)
080701	XC07	strieborný CO	4000	21	15,8
080702	BC07	bronzový C33	4000	21	15,8
080708	CC07	čierny C35	4000	21	15,8

■ vešiaková tyč

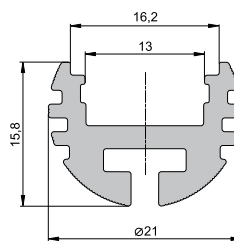

Tolerancie rozmerov podľa EN 755-9

Doplnky

kód	názov	popis
085701	KONC-XC07	koncovka XC 07 - nasúvacia
086703	BZ07	bočný záves pre profil XC07
086803	ZS07	stredný záves pre profil XC07
087003	KLB07-K	uhlový držiak nastaviteľný - krátky
087004	KLB07-D	uhlový držiak nastaviteľný - dlhý

Difúzory: PVC N16 TRANSPARENT / OPÁL
PC N16 TRANSPARENT / OPÁL
PC N16-X TRANSPARENT / OPÁL

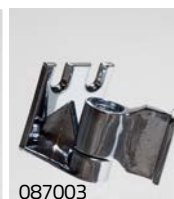

085701

086703

086803

087003

087004

XC07



kód	názov	farba	max dĺžka (mm)	šírka (mm)	výška (mm)
080801	XC08	strieborný CO	4000	40	32,5

■ stenový profil – obvodová konštrukcia pre SDK

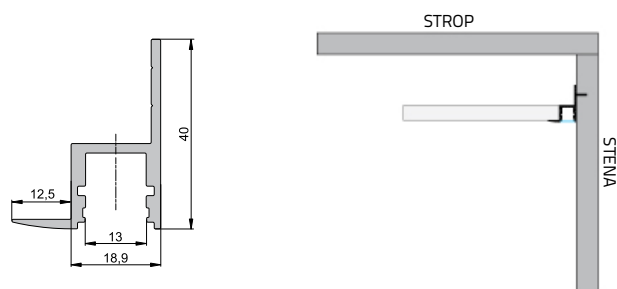

Tolerancie rozmerov podľa EN 755-9

Difúzory: PVC N16 TRANSPARENT / OPÁL
PC N16 TRANSPARENT / OPÁL
PC N16-X TRANSPARENT / OPÁL



XC08

XC09

kód	názov	farba	max dĺžka (mm)	šírka (mm)	výška (mm)
080901	XC09	strieborný CO	4000	40	30
080908	CC09	čierny C35	4000	40	30

■ zápusťný profil do SDK

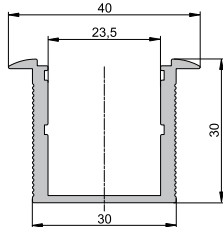

Tolerancie rozmerov podľa EN 755-9

Doplnky

kód	názov	popis
085901	KONC-XC09	koncovka XC 09 - nasúvacia



085901

Difúzory: PVC N28 TRANSPARENT / OPÁL
PC N28 TRANSPARENT / OPÁL



XC10

kód	názov	farba	max dĺžka (mm)	šírka (mm)	výška (mm)
081001	XC10	strieborný CO	4000	19	19
081002	BC10	bronzový C33	4000	19	19
081008	CC10	čierny C35	4000	19	19

■ povrchový profil

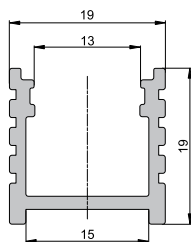

Tolerancie rozmerov podľa EN 755-9

Doplnky

kód	názov	popis
086001	KONC-XC10	koncovka XC 10 - nasúvacia
086002	KONC-BC10	koncovka BC 10 - nasúvacia
086501	KLIP-XC06	klip pre profily XC06, 10, 13

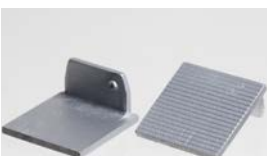

086001



086002

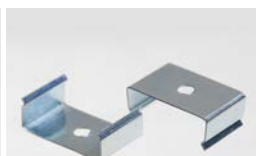

086501

Difúzory: PVC N16 TRANSPARENT / OPÁL
PC N16 TRANSPARENT / OPÁL
PC N16-X TRANSPARENT / OPÁL
PC S16 OPÁL





kód	názov	farba	max dĺžka (mm)	šírka (mm)	výška (mm)
081103	XC11-Z	strieborný CO	4000	15,9	6
081102	BC11-Z	bronzový C33	4000	15,6	6
081108	CC11-Z	čierny C35	4000	15,6	6

■ povrchový mikro profil

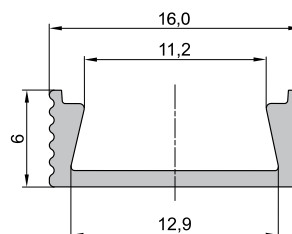

Tolerancie rozmerov podľa EN 755-9

Doplnky

kód	názov	popis
086103	KONC-XC11-AL	koncovka XC 11 - na skrutky
086203	KONC-BC11-AL	koncovka BC 11 - na skrutky
086107	KONC-XC11-PL	koncovka XC 11 - nasúvacia plastová
0810101	KLIP-XC11	klip pre profil XC11

Difúzory: PVC N14 TRANSPARENT / OPÁL
PC N14 x TRANSPARENT / OPÁL
PC N14 TRANSPARENT / OPÁL
PC N14 30° TRANSPARENT / OPÁL

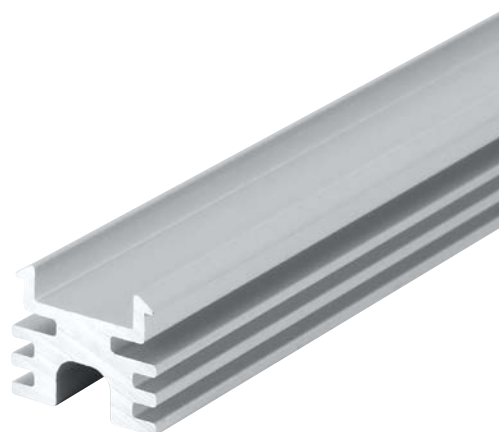

kód	názov	farba	max dĺžka (mm)	šírka (mm)	výška (mm)
081301	XC13	strieborný CO	4000	20	15,4

■ povrchový profil

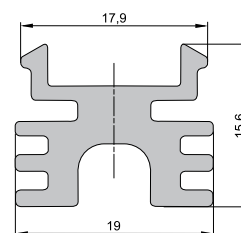

Tolerancie rozmerov podľa EN 755-9

Doplnky

kód	názov	popis
087501	KONC-XC13	koncovka XC 13 - na skrutky
087607	KLIP-XC06	klip pre profily XC06, 10, 13
893004	BZ13	držiak profilu XC13
087004	KLB-13D	uhlový držiak nastaviteľný - dlhý

Difúzory:
PC 30° SATIN / TRANSPARENT
PC 60° SATIN / TRANSPARENT
PC K18 OPÁL / SATIN / TRANSPARENT

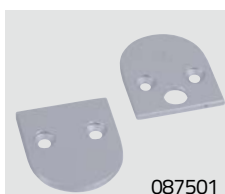

XC14

kód	názov	farba	max dĺžka (mm)	šírka (mm)	výška (mm)
081401	XC14	strieborný CO	4000	19	8
081402	BC14	bronzový C33	4000	19	8
081408	CC14	čierny C35	4000	19	8
081405	XW14	biela RAL9003	4000	19	8

■ povrchový profil

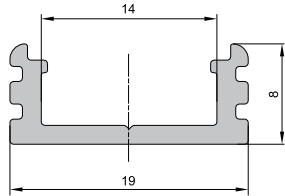

Tolerancie rozmerov podľa EN 755-9

Doplnky

kód	názov	popis
088207	KONC-XC14-PL	koncovka XC 14 - nasúvacia plastová
088201	KONC-XC14-AL	koncovka XC 14 - nasúvacia
088202	KONC-BC14-AL	koncovka BC 14 - nasúvacia
087404	KLIP-XC14	klip pre profily XC14, 23, 29
087408	KLIP-CC14	klip pre profily CC14, 23



088207



088201



088202



087404



087404

Difúzory:
PVC N16 TRANSPARENT / OPÁL
PC N16 TRANSPARENT / OPÁL
PC N16-X TRANSPARENT / OPÁL



XC15 30° / 60°

kód	názov	farba	max dĺžka (mm)	šírka (mm)	výška (mm)
081701	XC15	strieborný CO	4000	19	19
081702	BC15	bronzový C33	4000	19	19
081708	CC15	čierny C35	4000	19	19

■ rohový profil 30° / 60°

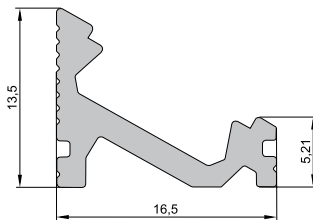

Tolerancie rozmerov podľa EN 755-9

Doplnky

kód	názov	popis
088203	KONC-XC15 30° / 60°	koncovka XC 15 - nasúvacia
085203	KONC-BC15 30° / 60°	koncovka BC 15 - nasúvacia
087903	KLIP-XC15 30° / 60°	klip pre profil XC15 30° / 60°



088203



085203



087903

Difúzory: PVC N14 TRANSPARENT / OPÁL
PC N14 TRANSPARENT / OPÁL
PC N14-X TRANSPARENT / OPÁL





kód	názov	farba	max dĺžka (mm)	šírka (mm)	výška (mm)
082001	XC16	strieborný CO	4000	35	20
082008	CC16	čierny C35	4000	35	20
082005	XW16	biely RAL 9003	4000	35	20

■ prisadený stenový profil

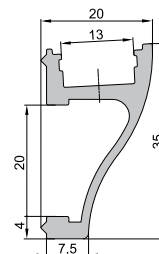

Tolerancie rozmerov podľa EN 755-9

Doplňky

kód	názov	popis
087801	KONC-XC16	koncovka XC 16 (L, P) - nasúvacia
087701	KLIP16	klip pre profil XC16



087801



087701

Difúzory: PVC N16 TRANSPARENT / OPÁL
PC N16 TRANSPARENT / OPÁL
PC N16-X TRANSPARENT / OPÁL



kód	názov	farba	max dĺžka (mm)	šírka (mm)	výška (mm)
082301	XC17	strieborný CO	4000	60	10
082308	CC17	čierny C35	4000	60	10

■ soklová lišta pre LED

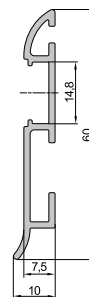

Tolerancie rozmerov podľa EN 755-9

Doplňky

kód	názov	popis
088401	KONC-XC17	koncovka XC 17 (L, P) - nasúvacia



088401

Difúzory: PVC N16 TRANSPARENT / OPÁL
PC N16 TRANSPARENT / OPÁL
PC N16-X TRANSPARENT / OPÁL

XC18

kód	názov	farba	max dĺžka (mm)	šírka (mm)	výška (mm)
081801	XC18	strieborný CO	4000	28	9
081802	BC18	bronzový C33	4000	28	9
081808	CC18	čierny C35	4000	28	9

■ zafrézovací profil – drážka 18 x 8,2mm

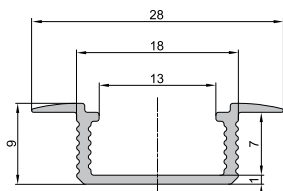

Tolerancie rozmerov podľa EN 755-9

Doplnky

kód	názov	popis
087907	KONC-XC18-PL	koncovka XC 18 - nasúvacia plastová
087901	KONC-XC18-O-AL	koncovka XC 18 - nasúvacia
088001	KONC-XC18-P-AL	koncovka XC 18 - nasúvacia
087902	KONC-BC18-O-AL	koncovka BC 18 - nasúvacia



087907



087901



088001



087902

Difúzory:
PVC N16 TRANSPARENT / OPÁL
PC N16 TRANSPARENT / OPÁL
PC N16-X TRANSPARENT / OPÁL



XC19

kód	názov	farba	max dĺžka (mm)	šírka (mm)	výška (mm)
082101	XC19	strieborný CO	4000	30	32
082102	BC19	bronzový C33	4000	30	32
082108	CC19	čierny C35	4000	30	32

■ povrchový profil

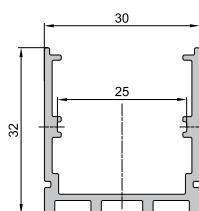

Tolerancie rozmerov podľa EN 755-9

Doplnky

kód	názov	popis
088301	KONC-XC19	koncovka XC 19 - nasúvacia
086601	KLIP-XC01	klip pre profily XC01,19

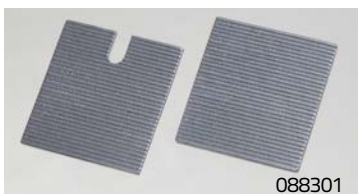

088301



086601



Difúzory: PVC N28 TRANSPARENT / OPÁL
PC N28 TRANSPARENT / OPÁL

kód	názov	farba	max dĺžka (mm)	šírka (mm)	výška (mm)
082601	XC20A	strieborný CO	4000	12	50
082609	XW20A	biela RAL9003	4000	12	50

- rám pre LED panel pre prisadenie na strop
- k vyskladaniu rámu je potrebný aj profil XC20B



12.4

Tolerancie rozmerov podľa EN 755-9



kód	názov	farba	max dĺžka (mm)	šírka (mm)	výška (mm)
082701	XC20B	strieborný CO - pre LED panel	4000	30	50
082709	XW20B	biela RAL9003 - pre LED panel	4000	30	50

- rám pre LED panel pre prisadenie na strop
- k vyskladaniu rámu je potrebný aj profil XC20A

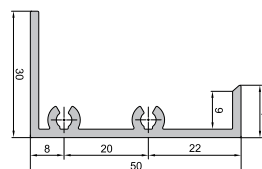

Tolerancie rozmerov podľa EN 755-9



XC21

kód	názov	farba	max dĺžka (mm)	šírka (mm)	výška (mm)
082801	XC21	strieborný CO	4000	50	50
082808	CC21	čierny C35	4000	50	50
082805	XW21	biela RAL9003	4000	50	50

■ povrchový profil

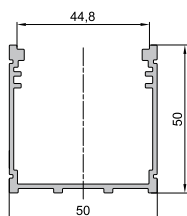

Tolerancie rozmerov podľa EN 755-9

Doplnky

kód	názov	popis
088501	KONC-XC21	koncovka XC 21 - nasúvacia
085001	KLIP XC21	klip pre profil XC 21
085008	KLIP CC21	klip pre profil CC 21

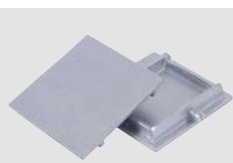

088501



085001



085008



Difúzory: PC N44 TRANSPARENT / OPÁL / PRISMATIC
S44 OPÁL

XC22

kód	názov	farba	max dĺžka (mm)	šírka (mm)	výška (mm)
083001	XC22	strieborný CO	4000	22	6
083002	CC22	čierny C35	4000	22	6
083003	BC22	bronzová C33	4000	22	6

■ zafrézovací profil, drážka 16 x 5,5 mm

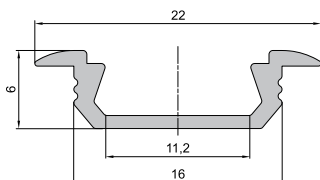

Tolerancie rozmerov podľa EN 755-9

Doplnky

kód	názov	popis
088601	KONC-XC22-O	koncovka XC 22



088601



Difúzory: PVC N14 TRANSPARENT / OPÁL
PC N14-X TRANSPARENT / OPÁL
PC N14 TRANSPARENT / OPÁL



kód	názov	farba	max dĺžka (mm)	šírka (mm)	výška (mm)
081701	XC23	strieborný CO	4000	19	19
081702	BC23	bronzový C33	4000	19	19
081708	CC23	čierny C35	4000	19	19

■ rohový profil 45°

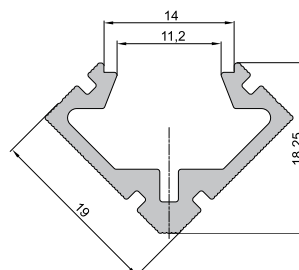

Tolerancie rozmerov podľa EN 755-9

Doplnky

kód	názov	popis
087507	KONC-XC23-PL	koncovka XC 23 - nasúvacia plastová
087404	KLIP-XC14	klip pre profily XC14,23
087405	KLIP-CC14	klip pre profily XC14,23



Difúzory: PVC N14 TRANSPARENT / OPÁL
PC N14 TRANSPARENT / OPÁL
PC N14-X TRANSPARENT / OPÁL

XC23



kód	názov	farba	max dĺžka (mm)	šírka (mm)	výška (mm)
083301	XC25	strieborný CO	4000	14	14

■ povrchový profil

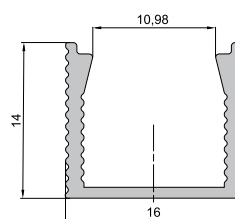

Tolerancie rozmerov podľa EN 755-9

Doplnky

kód	názov	popis
088701	KONC-XC25	koncovka XC 25 - nasúvacia



Difúzory: PVC N14 TRANSPARENT / OPÁL
PC N14 x TRANSPARENT / OPÁL
PC N14 TRANSPARENT / OPÁL

XC25

XC26

kód	názov	farba	max dĺžka (mm)	šírka (mm)	výška (mm)
083401	XC26	strieborný CO	4000	21	14

- zafrézovací profil, drážka 16 x 13,5 mm

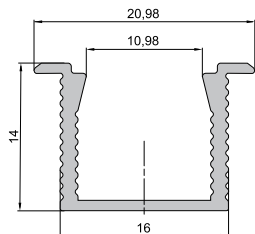

Tolerance rozmerov
podľa EN 755-9

Doplňky

kód	názov	popis
088501	KONC-XC26	koncovka XC 26 - nasúvacia



088501



Difúzory: PVC N14 TRANSPARENT / OPÁL
PC N14 x TRANSPARENT / OPÁL
PC N14 TRANSPARENT / OPÁL

XC27

kód	názov	farba	max dĺžka (mm)	šírka (mm)	výška (mm)
083501	XC27	strieborný CO	4000	11	12
083508	CC27	čierny C35	4000	11	12

- povrchový profil

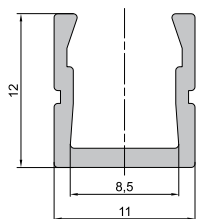

Tolerance rozmerov
podľa EN 755-9

Doplňky

kód	názov	popis
088901	KONC-XC27	koncovka XC 27 - nasúvacia



088901



Difúzory: PC N11 OPÁL

kód	názov	farba	max dĺžka (mm)	šírka (mm)	výška (mm)
083601	XC28	strieborný CO	4000	11	12
083602	BC28	bronzový C33	4000	11	12
083608	CC28	čierny C35	4000	11	12

■ povrchový profil

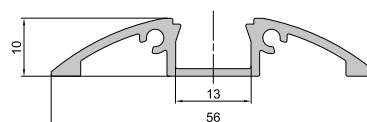

Tolerancie rozmerov
podľa EN 755-9

Doplnky

kód	názov	popis
089001	KONC-XC28	koncovka XC 28 - nasúvacia



Difúzory: PVC N14 TRANSPARENT / OPÁL
PC N14 x TRANSPARENT / OPÁL
PC N14 TRANSPARENT / OPÁL

kód	názov	farba	max dĺžka (mm)	šírka (mm)	výška (mm)
083701	XC29	strieborný CO	4000	56	10

■ povrchový profil

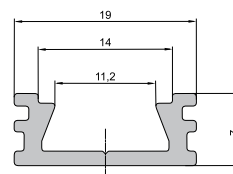

Tolerancie rozmerov
podľa EN 755-9

Doplnky

kód	názov	popis
089101	KONC-XC29	koncovka XC 29 - nasúvacia
087404	KLIP-XC14	klip pre profily XC14,23,29

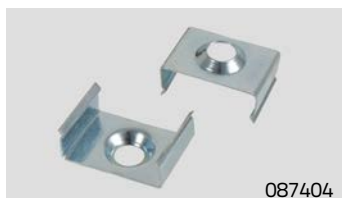

Difúzory: PVC N14 TRANSPARENT / OPÁL
PC N14 x TRANSPARENT / OPÁL
PC N14 TRANSPARENT / OPÁL

XC30

kód	názov	farba	max dĺžka (mm)	šírka (mm)	výška (mm)
083801	XC30	strieborný CO	4000	48,6	16,5
083805	XW30	biela RAL9003	4000	48,6	16,5

- zápusťný profil do SDK

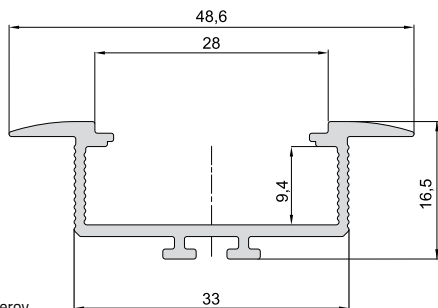

Tolerancie rozmerov podľa EN 755-9

Doplnky

kód	názov	popis
892001	KONC-XC30	koncovka XC 30
810201	KLIP-XC30	pružina XC 30



892001



810201



Difúzory: PVC N28 TRANSPARENT / OPÁL
PC N28 TRANSPARENT / OPÁL

XC31

kód	názov	farba	max dĺžka (mm)	šírka (mm)	výška (mm)
083901	XC31	strieborný CO	2000	16	16

- rohový profil 45°

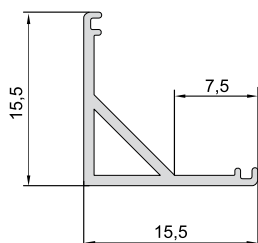

Tolerancie rozmerov podľa EN 755-9

Doplnky

kód	názov	popis
891007	KONC-XC31-K	koncovka XC 31 pre PC-K31
891008	KONC-XC31-S	koncovka XC 31 pre PC-S31
811201	KLIP-XC31	klip XC 31



891007



891008



811201



Difúzory: PC-K31 SATIN / OPÁL
PC-S31 SATIN / OPÁL

kód	názov	farba	max dĺžka (mm)	šírka (mm)	výška (mm)
083911	XC32	strieborný CO	4000	50	23
083918	CC32	čierny C35	4000	50	23

■ schodiskový profil

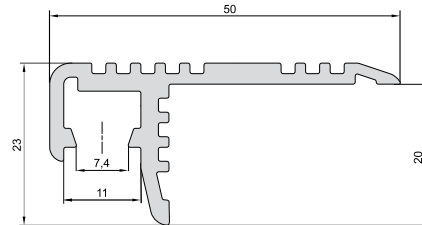

Tolerancie rozmerov
podľa EN 755-9

Doplňky

kód	názov	popis
0893001	KONC-XC32	koncovka XC 32

Difúzory:
PC N11 OPÁL



kód	názov	farba	max dĺžka (mm)	šírka (mm)	výška (mm)
83901	XC33	strieborný CO	4000	50	80
83902	BC33	bronzový C33	4000	50	80
83908	CC33	čierny C35	4000	50	80

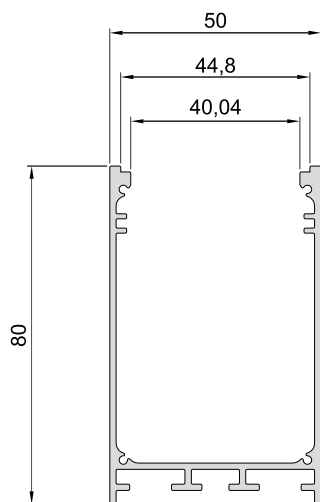

Tolerancie rozmerov podľa EN 755-9

30 cm modul
NW (4050 - 4300K)
alebo WW (2800 - 3000K)

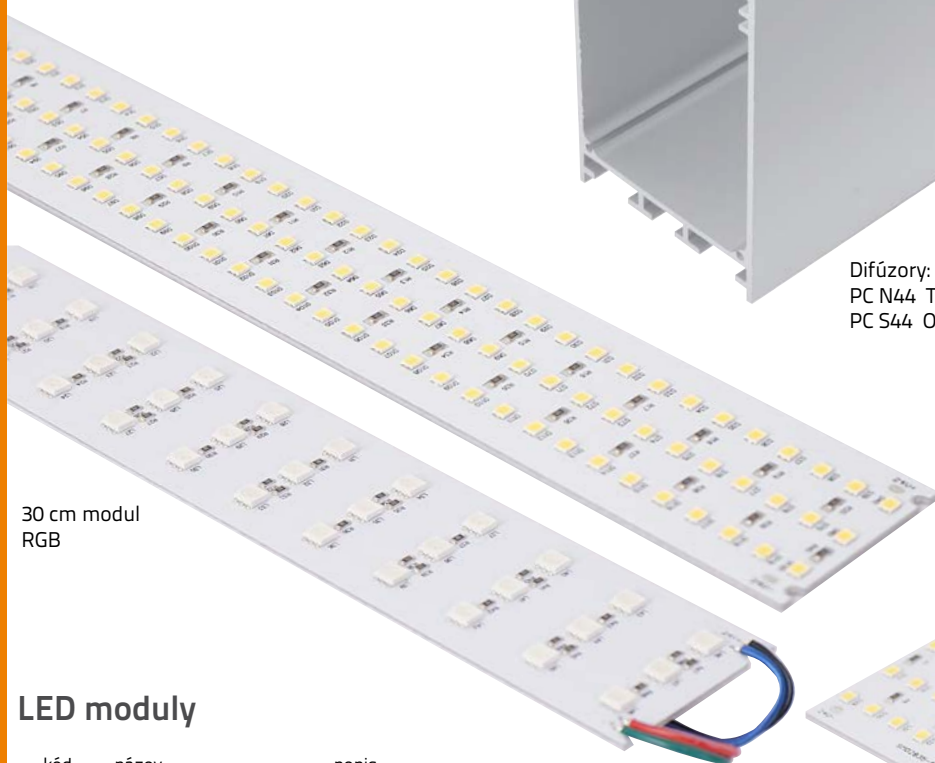

30 cm modul
RGB

LED moduly

kód	názov	popis	max dĺžka (mm)	šírka (mm)	výška (mm)
143947	1,7W - 28RG42 - NW	MODUL	10,5 cm	CRI > 90	180 lm
142947	1,7W - 28RG42 - WW	MODUL	10,5 cm	CRI > 90	160 lm
143946	4,2W - 28RG42 - NW	MODUL	10,5 cm	CRI > 90	400 lm
142946	4,2W - 28RG42 - WW	MODUL	10,5 cm	CRI > 90	350 lm
143948	4,8W - 28RG120 - NW	MODUL	30 cm	CRI > 90	500 lm
142948	4,8W - 28RG120 - WW	MODUL	30 cm	CRI > 90	450 lm
143945	12W - 28RG120 - NW	MODUL	30 cm	CRI > 90	1050 lm
142945	12W - 28RG120 - WW	MODUL	30 cm	CRI > 90	1000 lm
148945	11W - 50RG48 - RGB	MODUL	30 cm	-	1800 mcd



Difúzory:
PC N44 TRANSPARENT / OPÁL / PRISMATIC
PC S44 OPÁL



10,5 cm modul
NW (4050 - 4300K)
alebo WW (2800 - 3000K)

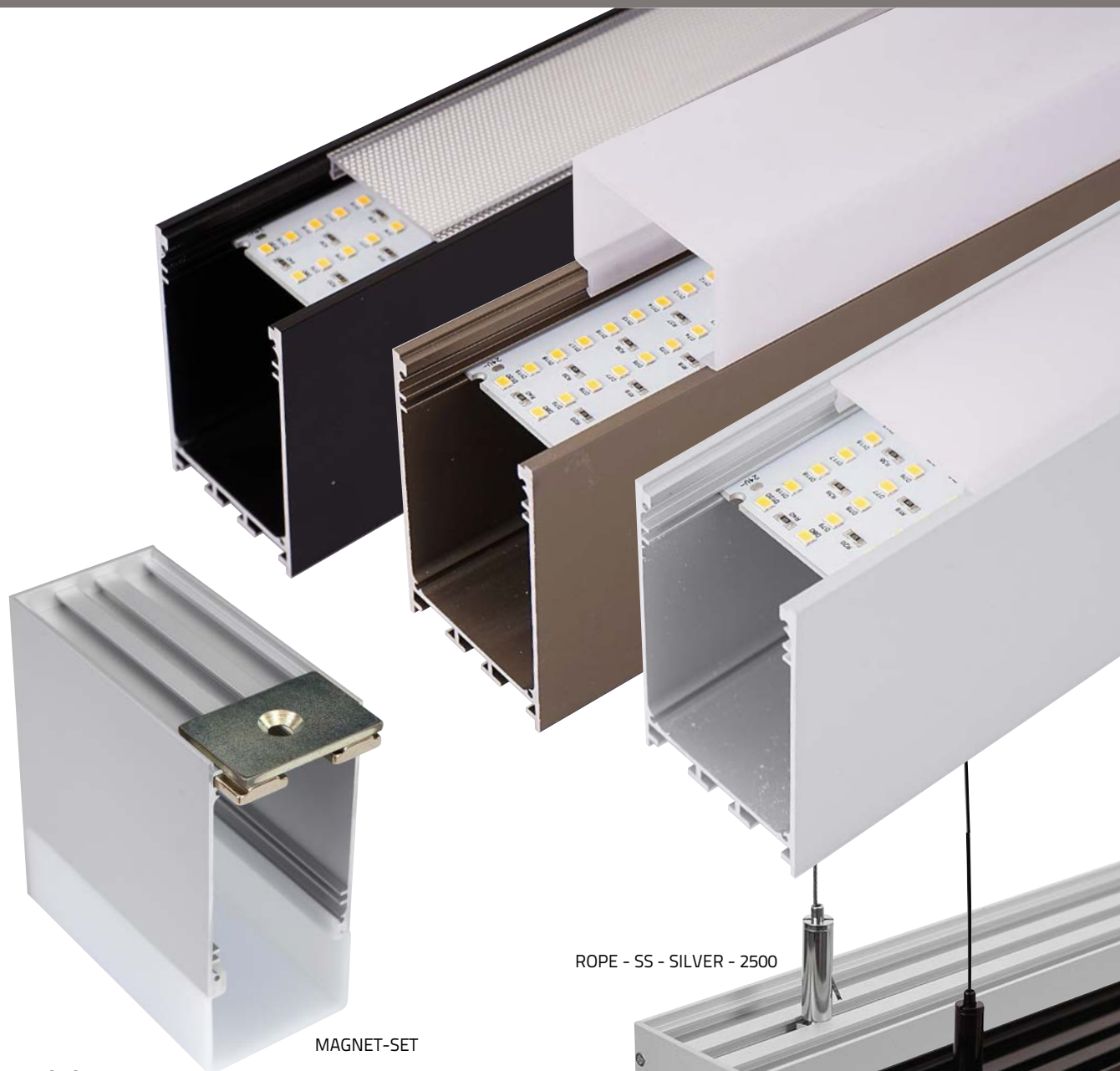

MAGNET-SET

ROPE - SS - SILVER - 2500

ROPE - SS - BLACK - 2500

Doplnky

kód	názov	popis
894001	KONC-XC33	koncovka pre XC33
894002	KONC-XC33 - S44	koncovka pre XC33 S44
888882	MAGNET-SET	magnetický set pre uchytenie XC33,CC33-set
870000	ROPE-SS-SILVER-2500	lankový záves pre XC33 - 1ks
870002	ROPE-SS-BLACK-2500	lankový záves pre CC33 - 1ks



894001

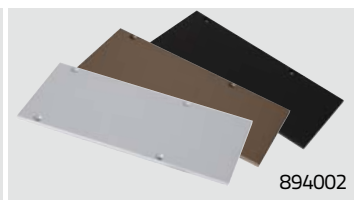

894002



870000



870002



894002

XC34

kód	názov	farba	max dĺžka (mm)	šírka (mm)	výška (mm)
84101	XC34	strieborný CO	2000	17,5	4

- flexibilný alu profil
- alu profil dodávaný iba s opálovým difúzorom

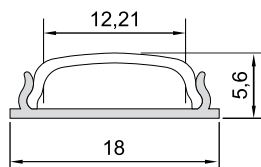

Tolerancie rozmerov podľa EN 755-9

Doplňky

kód	názov	popis
895001	KONC-XC34-PL	koncovka XC 34
812201	KLIP-XC34	klip XC 34



XP15

kód	názov	farba	max dĺžka (mm)	šírka (mm)	výška (mm)
082401	XP15	strieborný CO	4000	15	2

- plochý profil



XP25

kód	názov	farba	max dĺžka (mm)	šírka (mm)	výška (mm)
082501	XP25	strieborný CO	4000	25	2

- plochý profil



Tolerancie rozmerov podľa EN 755-9

kód	názov	farba	max dĺžka (mm)	šírka (mm)	výška (mm)
082901	XP46	strieborný CO	4000	46	2

- plochý profil

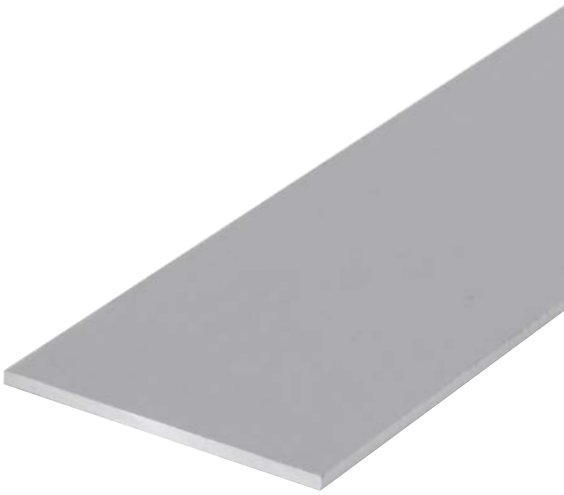

Tolerancie rozmerov
podľa EN 755-9

XP46

kód	názov	farba	max dĺžka (mm)	šírka (mm)	výška (mm)
081501	XP21	soklová lišta	4000	11	60

- soklová lišta



Tolerancie rozmerov
podľa EN 755-9

XP21

Difúzory pre ALU profily

Pre naše ALU profily máme v ponuke difúzory, ktoré sú všetky na nakliknutie, čím je zabezpečená jednoduchšia montáž.

Difúzory máme vo viacerých materiálových vyhotoveniach – ekonomickejšia verzia PVC v prevedení transparent a opál a potom vysokokvalitné materiály POLYCARBONAT a PMMA v prevedení transparent, satin alebo opál, ktoré zabezpečujú výbornú difúziu svetla a sú UV stabilné a antistatické.

PVC-N14

kód	názov	popis	max dĺžka (mm)	
088604	PVC-N14-C	narážací PVC-N14	transparent	2000
088605	PVC-N14-O	narážací PVC-N14	opál	2000



kód	názov	popis	max dĺžka (mm)	
089804	PVC-N16-C	narážací PVC N16	transparent	2000
089805	PVC-N16-O	narážací PVC N16	opál	2000

PVC-N16

PVC-N28

kód	název	popis		max délka (mm)
089204	PVC-N28-C	PVC-N28 difúzor	transparent	2000
089205	PVC-N28-O	PVC-N28 difúzor	opal	2000



PC-N14-30°

kód	název	popis		max délka (mm)
088804	PC-N14-30°	optika 30° PMMA transparent		2000

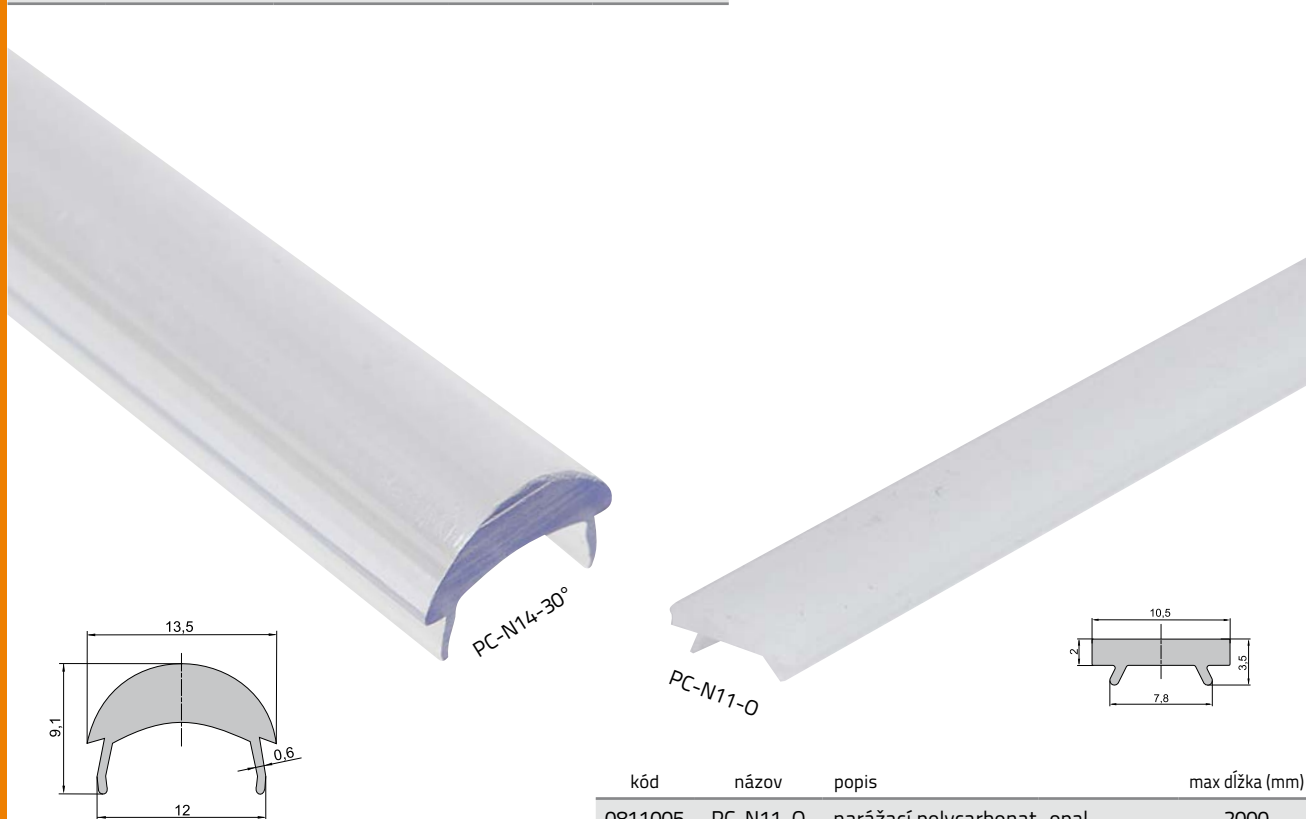

kód	název	popis		max délka (mm)
0811005	PC-N11-O	narážací polycarbonat	opal	2000

PC-N11-O

Difúzory pre ALU profily

24

PC-N14

kód	názov	popis	max dĺžka (mm)	
088704	PC-N14-C	PC - difúzor	transparent	4000
088705	PC-N14-O	PC - difúzor	opal	4000

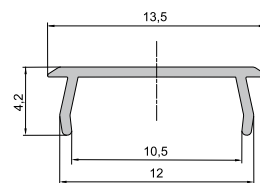
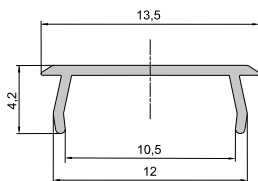

kód	názov	popis	max dĺžka (mm)	
088702	PC-N14X-C	PC - difúzor	transparent	2000
088706	PC-N14X-O	PC - difúzor	opal	2000

PC-N14-X

PC-N16

kód	názov	popis	max dĺžka (mm)	
089704	PC-N16-C	PC - difúzor	transparent	4000
089705	PC-N16-O	PC - difúzor	opal	4000

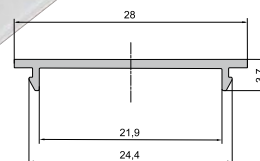
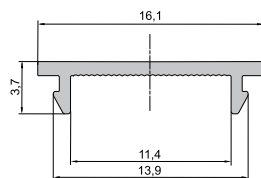

kód	názov	popis	max dĺžka (mm)	
089504	PC-N28-C	PC - difúzor	transparent	4000
089505	PC-N28-O	PC - difúzor	opal	4000

PC-N28

PC-N44

kód	název	popis	max délka (mm)	
0810004	PC-N44-C	PC - difúzor	transparent	4000
0810005	PC-N44-O	PC - difúzor	opal	4000
0810007	PC-N44-P	PC - difúzor	prisma	4000

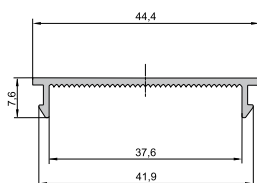
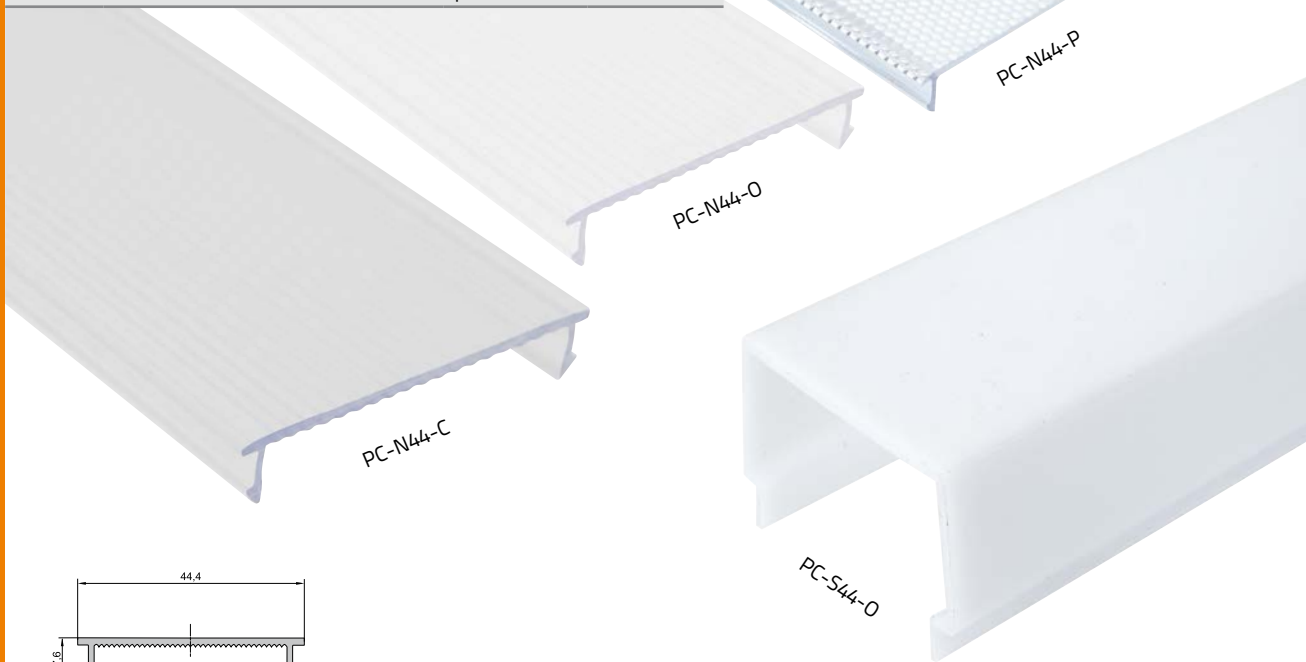

kód	název	popis	max délka (mm)	
810007	PC-S44-O	narážací PC-N44	opal	4000

PC-S44

PC-30°

kód	název	popis	max délka (mm)	
089004	PC-30°-C	optika 30° PMMA	transparent	2000
089005	PC-30°-S	optika 30° PMMA	satín	2000

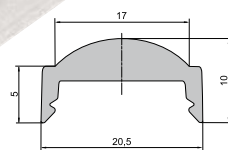
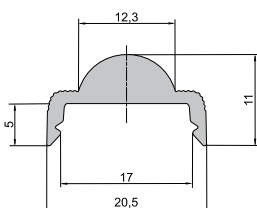

kód	název	popis	max délka (mm)	
0890004	PC-60°-C	optika 60° PMMA	transparent	2000
0890005	PC-60°-S	optika 60° PMMA	satín	2000

PC-60°

Difúzory pre ALU profily

26

kód	názov	popis		max dĺžka (mm)
089604	PC-K18-C	optika 110° PMMA	transparent	2000
089605	PC-K18-O	optika 110° PMMA	opal	2000
089606	PC-K18-S	optika 110° PMMA	satin	2000

PC-K18

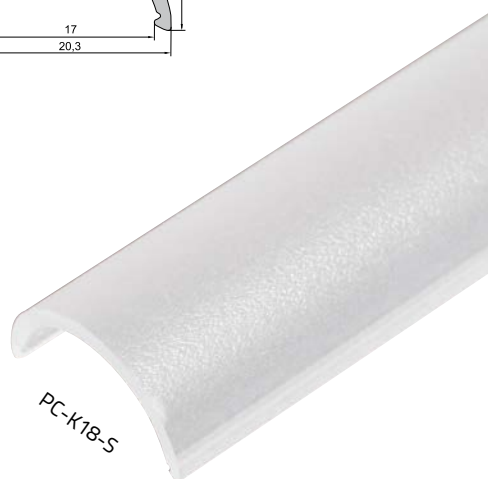
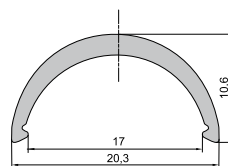
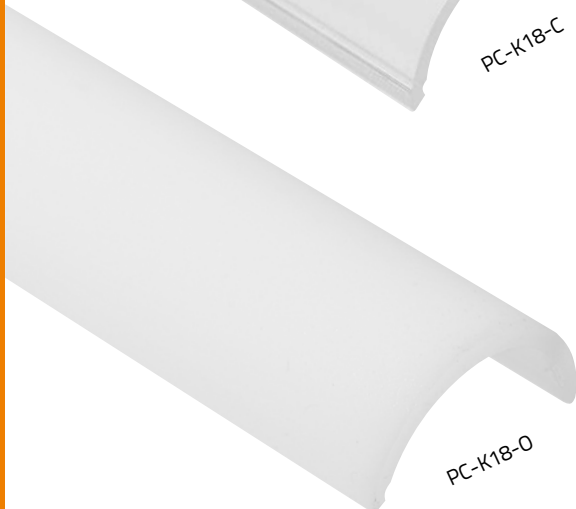

PC-K31

kód	názov	popis		max dĺžka (mm)
090605	PC-K31-O	PC - difúzor	opal	2000
090604	PC-K31-S	PC - difúzor	satin	2000
090705	PC-S31-O	PC - difúzor	opal	2000
090704	PC-S31-S	PC - difúzor	satin	2000

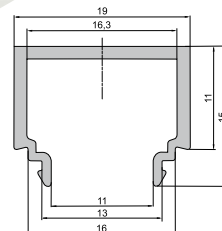
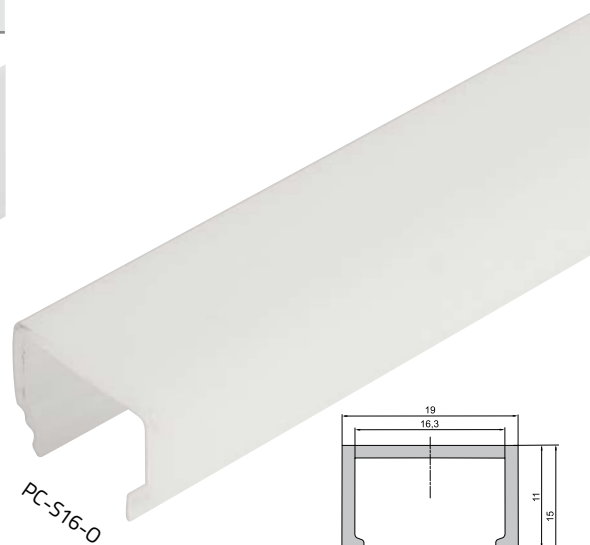
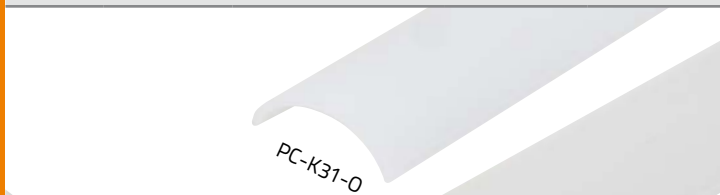

kód	názov	popis		max dĺžka (mm)
089709	PC-S16-O	narážací	opál	4000

PC-S16-O

2018

A series of horizontal dotted lines for writing, spanning the width of the page.

2018

A series of horizontal dotted lines for writing, spanning the width of the page.



Benalex plus s.r.o.
Elektrárenská 1
831 04 Bratislava
Slovakia

www.ledprofil.sk

0918 829 095
obchod@benalex.sk

0917 862 908
predajna@benalex.sk