

cimco[®]
W E R K Z E U G F A B R I K

**2019
2020**

**DAS KOMPLETTE WERKZEUGPROGRAMM
FÜR INDUSTRIE UND TECHNIK**



1	WERKZEUGKOFFER		10 – 29
2	WERKZEUGTASCHEN		30 – 41
3	LAGER-, AUFBEWAHRUNGS- UND TRANSPORTSYSTEME		42 – 53
4	ZANGEN		54 – 67
5	SCHRAUBENDREHER		68 – 79
6	SCHRAUBWERKZEUGE		80 – 93
7	MESS- UND PRÜFGERÄTE		94 – 101
8	KABELABSPUL- UND KABELEINZIEHHILFEN		102 – 117
9	SCHEREN		118 – 125
10	ABMANTEL- UND ABISOLIERWERKZEUGE		126 – 139
11	SÄGEN, ROHRSCNEIDER		140 – 145
12	BOHRER, LOCHSÄGEN, DIAMANTWERKZEUGE		146 – 173
13	SCHRAUBLOCHER, BLECHLOCHER		174 – 191

14	HÄMMER, MEIBEL, SPACHTEL		192 – 197
15	MESSWERKZEUGE		198 – 205
16	ISOL. SICHERHEITSWERKZEUGE, PERS. SCHUTZAUSRÜSTUNG (PSA)		206 – 233
17	SANITÄRWERKZEUGE		234 – 241
18	LÖTWERKZEUGE UND ZUBEHÖR, CHEMISCHE PRODUKTE		242 – 249
19	WERKSTATT- UND BETRIEBSAUSSTATTUNG, LEUCHTEN		250 – 259
20	PRESSWERKZEUGE		260 – 279
21	LÖTFREIE + ISOLIERTE KABELVERBINDER, ADERENDHÜLSEN		280 – 315
22	KABELBINDER, KLETTBÄNDER		316 – 327
23	KENNZEICHNUNG UND BESCHILDERUNG		328 – 335
24	SCHRAUBEN		336 – 343
25	KLEBEBÄNDER, SCHRUMPFSCHLÄUCHE, MUFFENTECHNIK, TÜLLEN		344 – 359
26	TECHN. ANHANG, NUMERISCHE LISTE, STICHWORTVERZEICHNIS		360 – 384



Verwaltung



Logistikzentrum





Weltweit für Sie da

CIMCO ist international vertreten durch Schwesterunternehmen oder renommierte Handelsvertretungen (siehe auch letzte Seite). Die Auslandsmärkte werden mit allen Mitteln modernen Merchandising unterstützt, maßgeschneidert auf landesspezifische Besonderheiten.

Mitgliedschaften

Die CIMCO-Werkzeugfabrik ist unter anderem Mitglied in folgenden Organisationen:

- ZVEI:** • Zentralverband Elektrotechnik und Elektroindustrie e. V., Frankfurt a. M.
-  • Fachverband Elektrotechnische Handwerke NRW, Dortmund
-  • ISD Interseroh
-  • Fachverband Werkzeugindustrie e. V., Remscheid



Firmenprofil

Die CIMCO-Werkzeugfabrik wurde 1827 in Remscheid (Bergisches Land) gegründet und ist noch heute in der traditionellen Hochburg der europäischen Werkzeugindustrie ansässig. Von Beginn an ist das familiengeführte Unternehmen seiner Philosophie treu geblieben, Werkzeuge herzustellen, die den denkbar höchsten Ansprüchen von Profis gerecht werden. Dies verlangt den Einsatz bestmöglicher Materialien, ihre fachmännische Verarbeitung und Prüfung sowie die ständige Anpassung an individuelle Kundenbedürfnisse und neue technische Herausforderungen. So ist es dem Unternehmen gelungen, sich vom einst regional tätigen Zangenfabrikanten zu einem international gefragten Hersteller und Distributor hochwertiger Handwerkzeuge zu entwickeln.



Produktqualität



Geprüfte Sicherheit

Zahlreiche Elektroinstallateure aus Handwerk und Industrie vertrauen täglich auf Qualitätswerkzeuge von CIMCO. Auf Grund dessen bilden Sicherheitswerkzeuge einen wesentlichen Schwerpunkt in der hauseigenen Produktion. Dabei kommen unter anderem intern entwickelte Verfahren zur Herstellung spezieller Schutzisolationen zum Einsatz.

Anspruchsvolle Qualitätsprüfungen

Auf die Sicherheit von CIMCO-Werkzeugen kann man sich jederzeit verlassen. So werden beispielsweise alle isolierten Werkzeuge nach gültigen Richtlinien bei 10.000 Volt Spannung im Wasserbad einzeln geprüft. Diesen Prüfprozess hat die CIMCO-Werkzeugfabrik als vermutlich weltweit einziger Hersteller mittels Industrierobotereinsatz vollständig automatisiert.



Permanente Innovationen

Die ständige Sortimentsoptimierung und -erweiterung mit sinnvollen Innovationen ist ein fester Bestandteil der Unternehmensstrategie. So ist CIMCO den wandelnden Ansprüchen des Marktes stets einen Schritt voraus!

Begriffe wie Flexibilität und Mobilität gewinnen auch in handwerklichen und elektrotechnischen Berufen zunehmend an Bedeutung – sie verlangen nach einer entsprechenden Umsetzung bei der Entwicklung von Werkzeugen. Daher sind alle Produkte von CIMCO so ausgerichtet, dass sie eine breite Anwendung finden und sich den unterschiedlichsten Situationen anpassen lassen.

One-Stop-Shopping durch enorme Angebotsbreite

Kennen Sie ein breiteres Handwerkzeugsortiment für die Elektrobranche? Wir nicht! Dieser Katalog bietet mit allen Spezialitäten, Sondergrößen und aktuellsten Neuheiten auf einen Blick dem Elektrofachhandel den Kauf „Alles-aus-einer-Hand“. Er erlaubt den Verzicht auf eine Vielzahl von Einzellieferanten und hilft Ihnen bei der Senkung Ihrer Prozesskosten in Einkauf, Wareneingang, Lager und Rechnungswesen.



Produktqualität

Marketing

Verkaufsdisplays – Lager, Verkäufer und Visitenkarte



„Kaufen durch Sehen“ – unsere Produkte werden zum größten Teil im Abholgeschäft des Fachhandels gekauft. Eine ansprechende Warenpräsentation ist Garant für Umsatzerfolge! Aufgrund jahrzehntelanger Erfahrung kann CIMCO dem Fachhändler maßgeschneiderte Präsentationshilfen zur Verfügung stellen. Von der offenen Verkaufswand über hochwertige Glas-Vitrinen bis zum kompletten Shop-in-Shop-System im Corporate-Design des Kunden bietet Ihnen CIMCO eine Fülle optisch ansprechender und nachweislich verkaufsfördernder Möglichkeiten zur übersichtlichen Lagerung und Präsentation des Sortimentes. Dies geschieht für unseren Händlerkunden denkbar risikolos: Alle Präsentationshilfen werden kostenfrei (unter Eigentumsvorbehalt) zur Verfügung gestellt, und speziell ausgebildete CIMCO-Verkaufsförderer übernehmen sowohl Anlieferung, Aufbau wie auch die Artikelbestückung.



Mehrumsatz durch Aktionsangebote

CIMCO ist bekannt für das ständige Angebot an umsatz- und ertragsstarken Verkaufsaktionen. Werkzeugneuheiten, Sonderpreisangebote und so genannte „Zweitnutzen-Aktionen“ werden auf Prospekten präsentiert, die der Händler auch mit Eindruck seines Firmenlogos und -adresse in gewünschter Zahl kostenfrei erhält. Damit wird dem Fachhandel deutlicher Mehrumsatz bei geringem Eigenaufwand ermöglicht.



Marketing

Vertrieb & Service

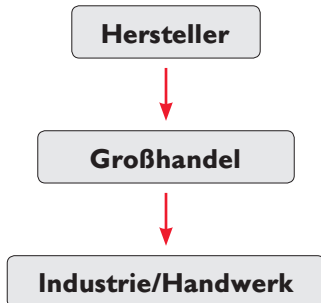

Klare Vertriebswege

Die CIMCO-Werkzeugfabrik bekennt sich seit jeher eindeutig zum dreistufigen Vertrieb „Hersteller–Fachgroßhandel–Anwender“. Weder der Direktverkauf an Industrie oder Handwerk, noch die Präsenz im Einzelhandel wie z.B. in Baumärkten gehören zu unserer Verkaufspolitik. Denn Kundentreue ist oberstes Gesetz.

Persönlich für Sie da – vor Ort

Ein flächendeckendes Netz engagierter Vertriebsmitarbeiter betreut Händler und Anwender unserer Werkzeuge persönlich vor Ort. Ob bei Produktschulungen und Anwendungs-Workshops, Thekentagen oder hunderten von regionalen Fach- und Hausmessen alljährlich: Ihr CIMCO-Außendienst ist immer in der Nähe und unterstützt Sie mit kompetenter Beratung und aktiver Verkaufsförderung. Eine Liste aller Vertretungen finden Sie auf der letzten Seite.



Thekendisplays

Keine Arbeit, kein Risiko – das ist die Erfolgsformel für den Mehrverkauf im Thekengeschäft! Mit unseren Thekendisplays bieten wir Ihnen als Händler die Möglichkeit, Ihrer Abholkundschaft in regelmäßigen Abständen Werkzeugneuheiten und Innovationen direkt an der „Theke“ zu präsentieren. Nachweislich zwischen 20 und 40% mehr „Thekenumsatz“ verzeichnen unsere Kunden durchschnittlich. Gerne informieren Sie unsere Vertriebsmitarbeiter über unsere aktuellen Neuheiten und die damit verbundenen Präsentationsmöglichkeiten.



Logistik

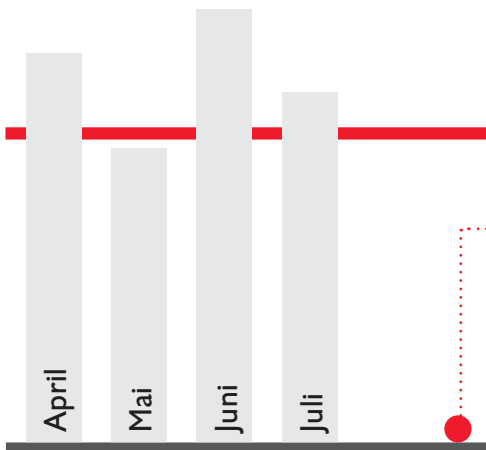

Hohe Liefertreue

Durchschnittlich 97,5% aller Katalogartikel sind bei CIMCO permanent gelagert. Durch konsequenten Einsatz eines umfassenden Logistik-Controlling-Systems werden weitere Verbesserungen der Lieferquote erzielt.

Der Umwelt zuliebe

Alle Verkaufs- und Versandpackungen bei CIMCO sind wiederverwertbar oder dank leichter sortenreiner Materialtrennung problemlos recycelbar. Schon seit Jahren arbeitet CIMCO mit etablierten Entsorgungsunternehmen wie beispielsweise ISD Interseroh zusammen.



Rasche Auftragsabwicklung

Vom Eingang eines Kundenauftrags bis zur Auslieferung vergehen in der Regel keine 36 Stunden. Dank leistungsstarker Logistikpartner hat jeder Kunde die gewünschte Ware binnen 3 bis 4 Tagen im Haus, bei Eilaufträgen – eingehend vor 10.00 Uhr bei CIMCO – sogar am nächstfolgenden Arbeitstag.

Logistik

Logistik

Maßgeschneiderte Logistikleistungen

Besondere Kundenanforderungen wie zum Beispiel Mehrweg-Transportsysteme, Terminzustellungen im Inland und Ausland, Sendungsverfolgung mittels Internet oder besondere Verpackungsvorgaben stellen für uns kein Problem dar – wir machen es!



Wenn's wirklich eilig ist!

Werkzeuge in ungängigen Größen und Sonderwerkzeuge kann der Händler nicht regelmäßig als Lagerware führen. Aber gerade diese Spezialitäten werden bei Bedarf besonders dringend benötigt. CIMCO führt Streckenlieferungen direkt zum Anwender oder zur Baustelle durch – innerhalb Deutschlands!

Logistik



WERKZEUGKOFFER

Eingearbeitete Werkzeug-Einschublamellen für die professionelle Werkzeugaufnahme.



Im Rahmen integrierte Außenscharniere.



Zwei Gasdruckstoßdämpfer für komfortables Öffnen des Koffers.



Herausnehmbare Werkzeugtafeln für mehr Flexibilität.



Profilraster im Kofferboden für die stabile Aufbewahrung von Einsatzfächern.

Übersicht CIMCO Koffertypen

Die Werkzeug- und Koffersortimente reichen vom Lehrlingskoffer in vier Varianten über fünf unterschiedliche Monteurkoffer bis hin zu zahlreichen Elektro-Meisterkoffern. Alle Koffermodelle werden mit unterschiedlichsten Bestückungen angeboten. Selbstverständlich erhalten Sie jeden Koffer auch ohne Bestückung, um so den eventuell bereits vorhandenen Werkzeugen eine neue und professionelle Aufbewahrungsmöglichkeit zu bieten.

Spezielle Bestückungen mit 1000-Volt-Werkzeugen für das Arbeiten an unter Spannung führenden Teilen werden von CIMCO ebenso angeboten wie Bestückungen für die Datennetzwerktechnik.



Metro
 Artikelnr. 17 0073, Seite 13



Champion
 Artikelnr. 17 0930, Seite 14



Klassik
 Artikelnr. 17 0075, Seite 18



Bomber
 Artikelnr. 17 0076, Seite 20



Perfekt
 Artikelnr. 17 5075, Seite 22



DIAMANT
 Artikelnr. 17 8015, Seite 24



Imagevideo
 Werkzeugkoffer DIAMANT



Gigant
 Artikelnr. 17 0090, Seite 27

Ausführung	Gewicht	Außenmaß L/B/H	Innenmaß L/B/H1/H2/H	VE	Artikelnr.
------------	---------	----------------	----------------------	----	------------

Werkzeugkoffer Metro



Preiswerter, dennoch absolut professioneller Hartschalen-Werkzeugkoffer, Ausstattungsmerkmale: Kofferschalen aus ABS-Material, umlaufender Aluminiumrahmen mit 2 integrierten abschließbaren Kippschlössern, Belastbarkeit bis 15 kg, 2 Werkzeugtafeln mit insgesamt 26 Werkzeug-Einsteckfächern, Dokumenten-Klemmfach 400 mm breit, frei unterteilbare Bodenschale inkl. Trennstege, Deckelhalter und Scharniere aus Metall, Kunststoffbodengleiter.

Koffer leer	4400 g	405/490/190 mm	350/460/105/70/175 mm	1	17 0073
-------------	--------	----------------	-----------------------	---	---------



Werkzeugsortiment Metro

Werkzeugkoffer Metro	1	17 0073	
1000 V Telefonzange mit geraden Backen 200 mm, DIN ISO 5745	1	10 0216	
1000 V Seitenschneider 160 mm, DIN ISO 5749 B	1	10 0574	
Abisolierzange Super 4	1	10 0760	
Phasenprüfer 100-250 V AC 3,0/60 mm	1	11 1280	
1000 V Schraubendreher Schlitz 185 mm, DIN EN 60900, 3,0 x 0,5 mm	1	11 7702	
1000 V Schraubendreher Schlitz 185 mm, DIN EN 60900, 4,0 x 0,8 mm	1	11 7704	
1000 V Schraubendreher Schlitz 220 mm, DIN EN 60900, 5,5 x 1,0 mm	1	11 7705	
1000 V Schraubendreher Kreuz PH 1, 80 mm, DIN 7438	1	11 7731	
1000 V Schraubendreher Kreuz PH 2, 100 mm, DIN 7438	1	11 7732	
1000 V Schraubendreher Kreuz PZ 1, 80 mm	1	11 7741	
1000 V Schraubendreher Kreuz PZ 2, 100 mm	1	11 7742	
Kabelschere DUOCUT 160 mm mit zweistufigem Schneidenbereich	1	12 0108	
Kabelmesser mit Hakenklinge, 8 - 28 mm ø	1	12 1010	
Koffer bestückt	6700 g	405/490/190 mm	1 17 0175 

Ausführung	Gewicht	Außenmaß L/B/H	Innenmaß L/B/H1/H2/H	VE	Artikelnr.
------------	---------	----------------	----------------------	----	------------

Werkzeugkoffer Champion



























Profi-Hartschalenkoffer mit herausragendem Preis-Leistungs-Verhältnis! Breiter Aluminiumrahmen für hohe Stabilität, Kofferschalen aus extrem schlag- und sturzfestem Polypropylen, besonders geräumige Bodenschale mit verschiedenen Stegen zur sinnvollen Aufteilung in Kleingefache, 3 Werkzeugtafeln mit zahlreichen Einsteckfächern in unterschiedlichen Größen zur sicheren Aufbewahrung von Handwerkzeugen aller Art, 3 Metallscharniere mit Rastmechanismus halten den Koffer ohne zusätzliche Streben sicher geöffnet, Komfort-Tragegriff mit Weichgummieinlage, 2 robuste abschließbare Schnappschlösser, Namensschild.

Koffer leer	5200 g	380/485/220 mm	350/470/120/90/210 mm	1	17 0930
-------------	--------	----------------	-----------------------	---	---------

Werkzeugsortiment Champion

Meisterkoffer Champion	1	17 0930	
1000 V Telefonzange mit geraden Backen 200 mm, DIN ISO 5745	1	10 0216	
1000 V Telefonzange mit gebogenen Backen 200 mm, DIN ISO 5745	1	10 0238	
1000 V Seitenschneider 160 mm, DIN ISO 5749 B	1	10 0574	
Abisolierzange Super 4	1	10 0760	
Elektronik-Seitenschneider bis 3,1 mm ø, 21°, 132 mm	1	10 1040	
Wasserpumpenzange DIN ISO 8976 mit Griffhüllen, 250 mm	1	10 1224	
Presszangensystem click 'n' crimp Elektrotechnik	1	10 6000	
Kugelpopf-Sechskant-Stiftschlüssel-Satz, 7-teilig, SW 2,5 - 10, Handklapphalter	1	11 0596	
Phasenprüfer 100-250 V AC, 3,0/60 mm	1	11 1280	
Präzisions-Schraubendreher, Schlitz-Schraubendreher weiß, 2,0 x 0,4 x 60 mm	1	11 1864	
1000 V Schraubendreher Schlitz 185 mm, DIN EN 60900, 3,0 x 0,5 mm	1	11 7702	
1000 V Schraubendreher Schlitz 185 mm, DIN EN 60900, 4,0 x 0,8 mm	1	11 7704	
1000 V Schraubendreher Schlitz 220 mm, DIN EN 60900, 5,5 x 1,0 mm	1	11 7705	
1000 V Schraubendreher Kreuz PH 1, 80 mm, DIN 7438	1	11 7731	
1000 V Schraubendreher Kreuz PH 2, 100 mm, DIN 7438	1	11 7732	
1000 V Schraubendreher Kreuz PZ 1, 80 mm	1	11 7741	
1000 V Schraubendreher Kreuz PZ 2, 100 mm	1	11 7742	
Kabelschere DUOCUT, 160 mm mit zweistufigem Schneidenbereich	1	12 0108	
Taschensägen PROFI mit Universalblatt	1	12 0490	
Kabelmesser mit Hakenklinge 8 - 28 mm ø	1	12 1010	
1000 V Sicherheits-Kabelmesser, gerade starke Klinge 50 mm	1	12 1042	
Kabelmesser System 4 - 70	1	12 2016	
Koffer bestückt	7910 g	380/485/220 mm	1 17 0312

Ausführung	Gewicht	Außenmaß L/B/H	Innenmaß L/B/H1/H2/H	VE	Artikelnr.	
						
Werkzeugsortiment Champion „DNT“						
Meisterkoffer Champion				1	17 0930	
1000 V Telefonzange mit geraden Backen 200 mm, DIN ISO 5745				1	10 0216	
1000 V Telefonzange mit gebogenen Backen 200 mm, DIN ISO 5745				1	10 0238	
1000 V Kombizange 180 mm, DIN ISO 5746				1	10 0336	
1000 V Seitenschneider 160 mm, DIN ISO 5749 B				1	10 0574	
Abisolierzange Super 4				1	10 0760	
Elektronik-Seitenschneider 120 mm, ovalrunder Kopf, schräg, mit Schneidwarte				1	10 0802	
Elektronik-Spitzzange 150 mm, gebogene Schneide, glatte Backen, Spitze 2,5 x 1,5 mm				1	10 0816	
Pinzette, 120 mm				1	10 3016	
Presszangensystem click 'n' crimp Datennetzwerktechnik				1	10 6009	
Phasenprüfer 100-250 V AC 3,0/60 mm				1	11 1280	
Präzisions-Schlitz-Schraubendreher, weiß 2,0 x 0,4 x 60 mm				1	11 1864	
Präzisions-Schlitz-Schraubendreher, weiß 2,5 x 0,4 x 75 mm				1	11 1865	
Präzisions-Schlitz-Schraubendreher, weiß 4,0 x 8 x 150 mm				1	11 1870	
Präzisions-Kreuzschlitz-Schraubendreher, hellblau PH 0 x 60 mm				1	11 1877	
Präzisions-Kreuzschlitz-Schraubendreher, hellblau PH 0 x 80 mm				1	11 1880	
Universal-Schaltstrankschlüssel aus Zinkdruckguss				1	11 2894	
1000 V Schraubendreher Schlitz 160 mm, DIN EN 60900, 2,5 x 0,4 mm				1	11 7701	
1000 V Schraubendreher Schlitz 185 mm, DIN EN 60900, 3,0 x 0,5 mm				1	11 7702	
1000 V Schraubendreher Schlitz 185 mm, DIN EN 60900, 4,0 x 0,8 mm				1	11 7704	
1000 V Schraubendreher Schlitz 220 mm, DIN EN 60900, 5,5 x 1,0 mm				1	11 7705	
1000 V Schraubendreher Schlitz 245 mm, DIN EN 60900 6,5 x 1,2 mm				1	11 7706	
1000 V Schraubendreher Kreuz PH 1, 80 mm, DIN 7438				1	11 7731	
1000 V Schraubendreher Kreuz PH 2, 100 mm, DIN 7438				1	11 7732	
Anlegewerkzeug LSA-Plus-Klemmen, Modell Economy AWG 24-20				1	11 8017	
Kabelmanteler Coaxi Kabel von 4,8 - 7,5 mm ø				1	12 0027	
Präzisions-Abisolierer PWS-Plus, roter Druckknopf, 0,25 - 0,80 mm ø, AWG 30 - 20				1	12 0033	
Abisolierer PC-Strip, 5 - 13 mm ø Kabel, 0,2 - 4,0 mm ² Leiter				1	12 0034	
Universalschere 190 mm, Härte HRC 56 bis 58				1	12 0122	
Telefonschere mit gezahnter Schneide, glanzvernickelt, Größe 130 mm				1	12 0222	
Taschensägen PUK mit festem, lackiertem Holzheft				1	12 0502	
Kabelmesser mit Hakenklinge 8 - 28 mm ø				1	12 1010	
Koffer bestückt	8000 g	380/485/220 mm		1	17 0310	













- 1
- 2
- 3
- 4
- 5
- 6
- 7
- 8
- 9
- 10
- 11
- 12
- 13
- 14
- 15
- 16
- 17
- 18
- 19
- 20
- 21
- 22
- 23
- 24
- 25
- 26

- 1
- 2
- 3
- 4
- 5
- 6
- 7
- 8
- 9
- 10
- 11
- 12
- 13
- 14
- 15
- 16
- 17
- 18
- 19
- 20
- 21
- 22
- 23
- 24
- 25
- 26

Ausführung	Gewicht	Außenmaß L/B/H	Innenmaß L/B/H1/H2/H	VE	Artikelnr.
------------	---------	----------------	----------------------	----	------------



Werkzeugsortiment Champion „Montage Profi“

Meisterkoffer Champion				1	17 0930	
1000 V Telefonzange mit geraden Backen 200 mm, DIN ISO 5745				1	10 0216	
1000 V Seitenschneider 160 mm, DIN ISO 5749 B				1	10 0574	
Abisolierzange Super 4				1	10 0760	
Kugelpf-Schraub-Schlüssel-Satz 7-teilig SW2,5 - 10, Handklapphalter				1	11 0596	
Phasenprüfer 100-250 V AC 3,0/60 mm				1	11 1280	
Universal-Schalterschrankschlüssel aus Zinkdruckguss				1	11 2894	
Bit-Box 10-teilig mit Sternaufnahme für Bits und Universalhalter				1	11 4604	
1000 V Schraubendreher Schlitz 160 mm, DIN EN 60900, 2,5 x 0,4 mm				1	11 7701	
1000 V Schraubendreher Schlitz 185 mm, DIN EN 60900, 3,0 x 0,5 mm				1	11 7702	
1000 V Schraubendreher Schlitz 185 mm, DIN EN 60900, 4,0 x 0,8 mm				1	11 7704	
1000 V Schraubendreher Schlitz 220 mm, DIN EN 60900, 5,5 x 1,0 mm				1	11 7705	
1000 V Schraubendreher Kreuz PZ 1, 80 mm				1	11 7741	
1000 V Schraubendreher Kreuz PZ 2, 100 mm				1	11 7742	
Kabelmesser mit Hakenklinge 8 - 28 mm ø				1	12 1010	
Kabel-Einziehband Kunststoff 10 m, ca. 130 mm lang, Zugfestigkeit 900N				1	14 0054	
Koffer bestückt	8450 g	380/485/220 mm		1	17 5230	

Ausführung	Gewicht	Außenmaß L/B/H	Innenmaß L/B/H1/H2/H	VE	Artikelnr.
------------	---------	----------------	----------------------	----	------------

Werkzeugkoffer Champion - Rollenkoffer



Profi-Hartschalenkoffer (wie CIMCO-Artikelnr. 17 0930) mit integriertem Rollensystem und 4-fach Teleskopauszug für hohe Mobilität und Komfort. Durch die extra breiten Rollen auf der Kofferaußenschale ist der Koffer besonders kippsicher. Breiter Aluminiumrahmen für hohe Stabilität, extrem schlag- und sturzfeste Polypropylen-Kofferschalen, besonders geräumige Bodenschale mit verschiedenen Stegen zur individuellen Aufteilung in Kleingefache, 3 Werkzeugtafeln mit zahlreichen Einsteckfächern in unterschiedlichen Größen zur sicheren Aufbewahrung von Handwerkzeugen aller Art, 3 Metallscharniere mit Rastmechanismus halten den Koffer mit zwei zusätzlichen Innenstreben sicher geöffnet, Komfort-Tragegriff mit Weichgummieinlage, 2 robuste abschließbare Schnappschlösser, Namensschild.

Koffer leer	6850 g	375/485/250 mm	350/470/135/90/225 mm	1	17 0932
-------------	--------	----------------	-----------------------	---	---------

Werkzeugsortiment Champion - Rollenkoffer

Meisterkoffer Champion-Rollenkoffer	1	17 0932	
1000 V Telefonzange mit gebogenen Backen 200 mm, DIN ISO 5745	1	10 0238	
Schraubenzange 160 mm	1	10 0352	
1000 V Seitenschneider 200 mm, DIN ISO 5749 B	1	10 0528	
Automatische Abisolierzange Power Strip, Länge 170 mm	1	10 0770	
Elektronik-Seitenschneider bis 1,3 mm ø, 21°, 132 mm	1	10 1040	
Presszangensystem click 'n' crimp, Elektrotechnik	1	10 6000	
Universal-Schalterschranckschlüssel aus Zinkdruckguss	1	11 2894	
1000 V Schraubendreher Schlitz 185 mm, DIN EN 60900, 3,0 x 0,5 mm	1	11 7702	
1000 V Schraubendreher Schlitz 185 mm, DIN EN 60900, 4,0 x 0,8 mm	1	11 7704	
1000 V Schraubendreher Schlitz 220 mm, DIN EN 60900, 5,5 x 1,0 mm	1	11 7705	
1000 V Schraubendreher Kreuz PZ 1, 80 mm	1	11 7741	
1000 V Schraubendreher Kreuz PZ 2, 100 mm	1	11 7742	
Spezial-Schraubendreher mit Kombi-Profil PZ FL 1 x 80 mm	1	11 7751	
Spezial-Schraubendreher mit Kombi-Profil PZ FL 2 x 100 mm	1	11 7752	
1000 V Schraubendreher TORX® 155 mm, T 10 x 60 mm	1	11 7910	
1000 V Schraubendreher TORX® 170 mm, T 15 x 75 mm	1	11 7915	
1000 V Schraubendreher TORX® 195 mm, T 20 x 100 mm	1	11 7920	
1000 V Schraubendreher TORX® 195 mm, T 25 x 100 mm	1	11 7925	
Kabelentmantler ALLROUNDER	1	12 0009	
Kabelschere 180 mm	1	12 0116	
Locator Box	1	12 9009	
Profi-Wasserwaage 250 mm	1	21 1528	
Koffer bestückt	9800 g	375/485/250 mm	1 17 0601

1
2
3
4
5
6
7
8
9
10
11
12
13
14
15
16
17
18
19
20
21
22
23
24
25
26

Ausführung	Gewicht	Außenmaß L/B/H	Innenmaß L/B/H1/H2/H	VE	Artikelnr.
------------	---------	----------------	----------------------	----	------------

Werkzeugkoffer Klassik



Profi -Hartschalenkoffer aus schlagfestem, 3 mm starkem ABS-Kunststoff, Bodenaußenschale mit 4 standsicheren Füßen, umlaufender Aluminiumrahmen, seitlich angebrachte Halterungen für Schultertrageriemen (CIMCO-Artikelnr. 17 0275), 3 herausnehmbare Werkzeugtafeln mit gummierten Werkzeugeinschublaschen, separate Dokumenten-Aufbewahrung, Bodenschale mit individuell verstellbaren Facheinteilern für Kleinteile, Messgeräte, Werkzeug etc., 2 abschließbare Schlösser.

Koffer leer	6000 g	425/505/230 mm	350/440/105/80/185 mm	1	17 0075
-------------	--------	----------------	-----------------------	---	---------

Werkzeugsortiment Klassik

Meisterkoffer Klassik schwarz				1	17 0075	
1000 V Telefonzange mit geraden Backen 200 mm, DIN ISO 5745				1	10 0216	
1000 V Telefonzange mit gebogenen Backen 200 mm, DIN ISO 5745				1	10 0238	
1000 V Seitenschneider 160 mm, DIN ISO 5749 B				1	10 0574	
Abisolierzange Super 4				1	10 0760	
Elektronik-Seitenschneider bis 1,3 mm ø, 21°, 132 mm				1	10 1040	
Wasserpumpenzange DIN ISO 8976 mit Griffhüllen, 250 mm				1	10 1224	
Presszangensystem click 'n' crimp, Elektrotechnik				1	10 6000	
Kugelpfopf-Sechskant-Stiftschlüssel-Satz 7-teilig SW 2,5 - 10, Handklapphalter				1	11 0596	
Phasenprüfer 100-250V AC 3,0/60 mm				1	11 1280	
Präzisions-Schraubendreher, Schlitz-Schraubendreher weiß 2,0 x 0,4 x 60 mm				1	11 1864	
1000 V Schraubendreher Schlitz 185 mm, DIN EN 60900, 3,0 x 0,5 mm				1	11 7702	
1000 V Schraubendreher Schlitz 185 mm, DIN EN 60900, 4,0 x 0,8 mm				1	11 7704	
1000 V Schraubendreher Schlitz 220 mm, DIN EN 60900, 5,5 x 1,0 mm				1	11 7705	
1000 V Schraubendreher Kreuz PH 1, 80 mm, DIN 7438				1	11 7731	
1000 V Schraubendreher Kreuz PH 2, 100 mm, DIN 7438				1	11 7732	
1000 V Schraubendreher Kreuz PZ 1, 80 mm				1	11 7741	
1000 V Schraubendreher Kreuz PZ 2, 100 mm				1	11 7742	
Kabelschere DUOCUT 160 mm, mit zweistufigem Schneidbereich				1	12 0108	
Taschensäge PROFI, Spannweite 150 mm				1	12 0490	
1000 V Sicherheits-Kabelmesser, gerade starke Klinge 50 mm				1	12 1042	
Kabelmesser System 4 - 70				1	12 2016	
Koffer bestückt	7945 g	425/505/230 mm		1	17 0331	

Ausführung	Gewicht	Außenmaß L/B/H	Innenmaß L/B/H1/H2/H	VE	Artikelnr.
------------	---------	----------------	----------------------	----	------------

Zubehör für Werkzeugkoffer Klassik

Werkzeugtafel-Set

3 Werkzeugtafeln mit gummierten Werkzeug-Einschublammellen und Dokumentenfach, inkl. Schnellverschluss für den schnellen Austausch.



	1460 g			1	17 0375
--	--------	--	--	---	---------

Schultertrageriemen

40 mm breit, mit Schulterschutz (Klettverschluss), 2 Kunststoffhalter für die Befestigung am Werkzeugkoffer, stufenlos verstellbar zwischen 75 und 135 cm



	120 g			1	17 0275
--	-------	--	--	---	---------

Werkzeugsortiment Klassik



Meisterkoffer Klassik schwarz				1	17 0075	
1000 V Telefonzange mit geraden Backen 200 mm, DIN ISO 5745				1	10 0216	
1000 V Seitenschneider 160 mm, DIN ISO 5749 B				1	10 0574	
Lackabzieher für Drähte ø 0,6 mm (AWG 22)				1	10 0712	
Abisolierzange Super 4				1	10 0760	
Elektronik-Seitenschneider bis 1,3 mm ø, 21°, 132 mm				1	10 1040	
Mikro-Elektronik-Spitzzange, Backen gebogen				1	10 1076	
Pinzette, 120 mm				1	10 3016	
Winkelschraubendreher DIN 5200, für Schlitzschrauben, 100 x 5,0 x 0,65 mm				1	11 0620	
Winkelschraubendreher DIN 5200, für Kreuzschlitzschrauben, PH 1 / PH 2 x 100 mm				1	11 0630	
Festhalte-Schraubendreher isoliert, für Schlitzschrauben 4 x 0,8 x 125 mm				1	11 0784	
Phasenprüfer 100-250 V AC, 3,0/60 mm				1	11 1280	
Kontrollspiegel				1	11 1600	
Kombi-Krallengreifer Gesamtlänge 700 mm ; (Nutztiefe 600 mm)				1	11 1650	
Präzisions-Schlitz-Schraubendreher, weiß 2,0 x 0,4 x 60 mm				1	11 1864	
Sechskant-Steckschlüssel 210 mm, DIN 3125, SW 5,5 x 125 mm				1	11 7205	
Sechskant-Steckschlüssel 220 mm, DIN 3125, SW 7 x 125 mm				1	11 7207	
Sechskant-Steckschlüssel 220 mm, DIN 3125, SW 8 x 125 mm				1	11 7208	
Sechskant-Steckschlüssel 220 mm, DIN 3125, SW 10 x 125 mm				1	11 7210	
1000 V Schraubendreher Schlitz 185 mm, DIN EN 60900, 3,0 x 0,5 mm				1	11 7702	
1000 V Schraubendreher Schlitz 185 mm, DIN EN 60900, 4,0 x 0,8 mm				1	11 7704	
1000 V Schraubendreher Schlitz 220 mm, DIN EN 60900, 5,5 x 1,0 mm				1	11 7705	
1000 V Schraubendreher Kreuz PH 1, 80 mm, DIN 7438				1	11 7731	
1000 V Schraubendreher Kreuz PH 2, 100 mm, DIN 7438				1	11 7732	
1000 V Schraubendreher Kreuz PZ 1, 80 mm				1	11 7741	
1000 V Schraubendreher Kreuz PZ 2, 100 mm				1	11 7742	
Kabelschere DUOCUT, 160 mm mit zweistufigem Schneidenbereich				1	12 0108	
Universalschere 190 mm, Härte HRC 56 bis 58				1	12 0122	
1000 V Sicherheits-Kabelmesser, gerade starke Klinge 50 mm				1	12 1042	
Kabelmesser System 4 - 70				1	12 2016	
Koffer bestückt	7150 g	425/505/230 mm		1	17 6410	

Ausführung	Gewicht	Außenmaß L/B/H	Innenmaß L/B/H1/H2/H	VE	Artikelnr.
------------	---------	----------------	----------------------	----	------------

Werkzeugkoffer Bomber



Doppelwandiger Hartschalenkoffer aus schlag- und stoßfestem Polyethylen-Kunststoff. Extreme Haltbarkeit, nahezu unverwundlich. Resistent gegen hohe und niedrige Temperaturen sowie viele Chemikalien. Mit 2 Werkzeugaufeln, 2 abschließbaren Kippschlössern, Dokumentenfach, verstellbaren Separationen im Kofferboden.

Koffer leer	5500 g	360/475/205 mm	315/430/80/70/150 mm	1	17 0076
-------------	--------	----------------	----------------------	---	---------



Werkzeugsortiment Bomber

Meisterkoffer Bomber				1	17 0076	
1000 V Telefonzange mit geraden Backen 200 mm, DIN ISO 5745				1	10 0216	
1000 V Telefonzange mit gebogenen Backen 200 mm, DIN ISO 5745				1	10 0238	
1000 V Seitenschneider 160 mm, DIN ISO 5749 B				1	10 0574	
Abisolierzange Super 4				1	10 0760	
Elektronik-Seitenschneider bis 1,3 mm ø, 21°, 132 mm				1	10 1040	
Wasserpumpenzange DIN ISO 8976 mit Griffhüllen 250 mm				1	10 1224	
Presszangensystem click 'n' crimp, Elektrotechnik				1	10 6000	
Kugelpfopf-Sechskant-Stiftschlüssel-Satz 7-teilig SW2,5 - 10, Handklapphalter				1	11 0596	
Phasenprüfer 100-250 V AC 3,0/60 mm				1	11 1280	
Präzisions-Schraubendreher, Schlitz-Schraubendreher weiß 2,0 x 0,4 x 60mm				1	11 1864	
1000 V Schraubendreher Schlitz 185 mm, DIN EN 60900, 3,0 x 0,5 mm				1	11 7702	
1000 V Schraubendreher Schlitz 185 mm, DIN EN 60900, 4,0 x 0,8 mm				1	11 7704	
1000 V Schraubendreher Schlitz 220 mm, DIN EN 60900, 5,5 x 1,0 mm				1	11 7705	
1000 V Schraubendreher Kreuz PH 1, 80 mm, DIN 7438				1	11 7731	
1000 V Schraubendreher Kreuz PH 2, 100 mm, DIN 7438				1	11 7732	
1000 V Schraubendreher Kreuz PZ 1, 80 mm				1	11 7741	
1000 V Schraubendreher Kreuz PZ 2, 100 mm				1	11 7742	
Kabelschere DUOCUT, 160 mm mit zweistufigem Schneidenbereich				1	12 0108	
Taschensäge PROFI, Spannweite 150 mm				1	12 0490	
1000 V Sicherheits-Kabelmesser, gerade starke Klinge 50 mm				1	12 1042	
Kabelmesser System 4 - 70				1	12 2016	
Koffer bestückt	8350 g	360/475/205 mm		1	17 0376	

Ausführung	Gewicht	Außenmaß L/B/H	Innenmaß L/B/H1/H2/H	VE	Artikelnr.
------------	---------	----------------	----------------------	----	------------

Werkzeugkoffer Bomber MEGA-WHEEL



Doppelwandige Kofferschalen aus schlag- und bruchfestem Polyethylen, besonders temperaturunempfindlich und chemikalienresistent, 80 mm tiefe Bodenschale mit Trennwänden zur freien Inneneinteilung nach individuellen Anforderungen, 2 herausnehmbare Tafeln mit neuartigen patentierten FLEXIPOUCH-Einstecktaschen zur Aufnahme von Werkzeugen und Kleinteilen, geräumiges zweiteiliges Dokumentenfach, beidseitig stabile Deckelhalter aus Metall, 2 große kugelgelagerte Laufräder (ø 98 mm!) für mehr Stabilität und Robustheit, 4 Gummi-Bodengleiter und entsprechende Aussparungen auf dem Kofferdeckel machen die Koffer sicher stapelbar. Der Teleskopgriff ist unauffällig in die Koffer-Bodenschale integriert und stört so nicht beim normalen Koffertransport. Der Griff ist bis auf ergonomisch angenehme 115 cm ausziehbar. Massiver Handgriff für einen sichern Griff, 2 stabile Schlüsselschlösser.

Koffer leer	8000 g	410/550/245 mm	370/475/110/75/185 mm	1	17 0074
-------------	--------	----------------	-----------------------	---	---------

Werkzeugsortiment Bomber MEGA-WHEEL



Meisterkoffer Mega-Wheel				1	17 0074	
1000 V Telefonzange mit geraden Backen 200 mm, DIN ISO 5745				1	10 0216	
1000 V Telefonzange mit gebogenen Backen 200 mm, DIN ISO 5745				1	10 0238	
1000 V Seitenschneider 160 mm, DIN ISO 5749 B				1	10 0574	
Abisolierzange Super 4				1	10 0760	
Elektronik-Seitenschneider bis 1,3 mm ø, 21°, 132 mm				1	10 1040	
Wasserpumpenzange DIN ISO 8976 mit Griffhüllen 250 mm				1	10 1224	
Presszangensystem click 'n' crimp, Elektrotechnik				1	10 6000	
Kugelpfopf-Sechskant-Stiftschlüssel-Satz 7-teilig, SW 2,5 - 10, Handklapphalter				1	11 0596	
Phasenprüfer 100-250 V AC 3,0/60 mm				1	11 1280	
Präzisions-Schlitz-Schraubendreher, weiß 2,0 x 0,4 x 60 mm				1	11 1864	
1000 V Schraubendreher Schlitz 185 mm, DIN EN 60900, 3,0 x 0,5 mm				1	11 7702	
1000 V Schraubendreher Schlitz 185 mm, DIN EN 60900, 4,0 x 0,8 mm				1	11 7704	
1000 V Schraubendreher Schlitz 220 mm, DIN EN 60900, 5,5 x 1,0 mm				1	11 7705	
1000 V Schraubendreher Kreuz PH 1, 80 mm, DIN 7438				1	11 7731	
1000 V Schraubendreher Kreuz PH 2, 100 mm, DIN 7438				1	11 7732	
1000 V Schraubendreher Kreuz PZ 1, 80 mm				1	11 7741	
1000 V Schraubendreher Kreuz PZ 2, 100 mm				1	11 7742	
Kabelschere DUOCUT, 160 mm mit zweistufigem Schneidenbereich				1	12 0108	
Taschensäge PROFI, Spannweite 150 mm				1	12 0490	
1000 V Sicherheits-Kabelmesser, gerade starke Klinge 50 mm				1	12 1042	
Kabelmesser System 4 - 70				1	12 2016	
Koffer bestückt	10 800 g	410/550/245 mm		1	17 0374	

1
2
3
4
5
6
7
8
9
10
11
12
13
14
15
16
17
18
19
20
21
22
23
24
25
26

Ausführung	Gewicht	Außenmaß L/B/H	Innenmaß L/B/H1/H2/H	VE	Artikelnr.
------------	---------	----------------	----------------------	----	------------

Werkzeugkoffer Perfekt



























Der formschöne, stabile, robuste Hartschalenkoffer mit 3 Werkzeugtafeln = 4 Einsteckleisten und einem Dokumentenfach. Bodenschale mit Rasteraufteilung und Trennstegen zur sicheren Unterbringung von Messgeräten und Kleinteilen. Der CLOU: Die Werkzeugtafeln mit dem sensationellen Klemmeffekt. Kleine und große Werkzeuge können ohne zwingendes Ordnungsprinzip eingesteckt werden und halten sicher fest. Auch beim Transport, sogar wenn der Koffer mal „auf dem Kopf steht“.

Koffer leer	4900 g	355/485/180 mm	305/455/100/65/165 mm	1	17 5075
-------------	--------	----------------	-----------------------	---	---------



Werkzeugsortiment Perfekt

Meisterkoffer Perfekt schwarz				1	17 5075	
1000 V Telefonzange mit geraden Backen 200 mm, DIN ISO 5745				1	10 0216	
1000 V Telefonzange mit gebogenen Backen 200 mm, DIN ISO 5745				1	10 0238	
1000 V Seitenschneider 160 mm, DIN ISO 5749 B				1	10 0574	
Abisolierzange Super 4				1	10 0760	
Elektronik-Seitenschneider bis 1,3 mm ø, 21°, 132 mm				1	10 1040	
Wasserpumpenzange DIN ISO 8976 mit Griffhüllen 250 mm				1	10 1224	
Presszangensystem click 'n' crimp, Elektrotechnik				1	10 6000	
Kugelpf-Schraubendreher-Satz 7-teilig, SW 2,5-10, Handklapphalter				1	11 0596	
Phasenprüfer 100-250 V AC 3,0/60mm				1	11 1280	
Präzisions-Schlitz-Schraubendreher, weiß 2,0 x 0,4 x 60mm				1	11 1864	
1000 V Schraubendreher Schlitz 185 mm, DIN EN 60900, 3,0 x 0,5 mm				1	11 7702	
1000 V Schraubendreher Schlitz 185 mm, DIN EN 60900, 4,0 x 0,8 mm				1	11 7704	
1000 V Schraubendreher Schlitz 220 mm, DIN EN 60900, 5,5 x 1,0 mm				1	11 7705	
1000 V Schraubendreher Kreuz PH 1, 80 mm, DIN 7438				1	11 7731	
1000 V Schraubendreher Kreuz PH 2, 100 mm, DIN 7438				1	11 7732	
1000 V Schraubendreher Kreuz PZ 1, 80 mm				1	11 7741	
1000 V Schraubendreher Kreuz PZ 2, 100 mm				1	11 7742	
Kabelschere DUOCUT, 160 mm mit zweistufigem Schneidenbereich				1	12 0108	
Taschensäge PROFI, Spannweite 150 mm				1	12 0490	
1000 V Sicherheits-Kabelmesser, gerade starke Klinge 50 mm				1	12 1042	
Kabelmesser System 4 - 70				1	12 2016	
Koffer bestückt	7765 g	355/485/180 mm		1	17 5331	

Ausführung	Gewicht	Außenmaß L/B/H	Innenmaß L/B/H1/H2/H	VE	Artikelnr.	
						
Werkzeugsortiment Perfekt Plus						
Meisterkoffer Perfekt schwarz				1	17 5075	
1000 V Telefonzange mit geraden Backen 200 mm, DIN ISO 5745				1	10 0216	
1000 V Seitenschneider 160 mm, DIN ISO 5749 B				1	10 0574	
Lackabzieher für Drähte ø 0,6 mm (AWG 22)				1	10 0712	
Abisolierzange Super 4				1	10 0760	
Elektronik-Seitenschneider bis 1,3 mm ø, 21°, 132 mm				1	10 1040	
Mikro-Elektronik-Spitzzange, Backen gebogen				1	10 1076	
Pinzette, 120 mm				1	10 3016	
Winkelschraubendreher DIN 5200, für Schlitzschrauben 100 x 5,0 x 0,65 mm				1	11 0620	
Winkelschraubendreher DIN 5200, für Kreuzschlitzschrauben PH 1 / PH 2 x 100 mm				1	11 0630	
Festhalte-Schraubendreher isoliert, für Schlitzschrauben 4 x 0,8 x 125 mm				1	11 0784	
Phasenprüfer 100-250 V AC, 3,0/60 mm				1	11 1280	
Kontrollspiegel				1	11 1600	
Kombi-Krallengreifer, Gesamtlänge 700 mm (Nutztiefe 600 mm)				1	11 1650	
Präzisions-Schlitz-Schraubendreher, weiß 2,0 x 0,4 x 60 mm				1	11 1864	
Sechskant-Steckschlüssel 210 mm, DIN 3125 SW 5,5 x 125 mm				1	11 7205	
Sechskant-Steckschlüssel 220 mm, DIN 3125 SW 7 x 125 mm				1	11 7207	
Sechskant-Steckschlüssel 220 mm, DIN 3125 SW 8 x 125 mm				1	11 7208	
Sechskant-Steckschlüssel 220 mm, DIN 3125 SW 10 x 125 mm				1	11 7210	
1000 V Schraubendreher Schlitz 185 mm, DIN EN 60900, 3,0 x 0,5 mm				1	11 7702	
1000 V Schraubendreher Schlitz 185 mm, DIN EN 60900, 4,0 x 0,8 mm				1	11 7704	
1000 V Schraubendreher Schlitz 220 mm, DIN EN 60900, 5,5 x 1,0 mm				1	11 7705	
1000 V Schraubendreher Kreuz PH 1, 80 mm, DIN 7438				1	11 7731	
1000 V Schraubendreher Kreuz PH 2, 100 mm, DIN 7438				1	11 7732	
1000 V Schraubendreher Kreuz PZ 1, 80 mm				1	11 7741	
1000 V Schraubendreher Kreuz PZ 2, 100 mm				1	11 7742	
Kabelschere DUOCUT, 160 mm mit zweistufigem Schneidenbereich				1	12 0108	
Universalschere 190 mm, Härte HRC 56 bis 58				1	12 0122	
1000 V Sicherheits-Kabelmesser, gerade starke Klinge 50 mm				1	12 1042	
Kabelmesser System 4 - 70				1	12 2016	
Koffer bestückt	7350 g	355/485/180 mm		1	17 5410	

1
2
3
4
5
6
7
8
9
10
11
12
13
14
15
16
17
18
19
20
21
22
23
24
25
26

Ausführung	Gewicht	Außenmaß L/B/H	Innenmaß L/B/H1/H2/H	VE	Artikelnr.
------------	---------	----------------	----------------------	----	------------

Werkzeugkoffer DIAMANT

Koffer komplett geschraubt, erleichtert Reparaturmöglichkeit

Besonders hohe Füße für mehr Bodenfreiheit

Handgriff mit Weichgummeinlage

Gasdruckstoßdämpfer

Einzigartige Werkzeugklemmung



DIAMANT 25

Belastbarkeit bis zu 25 kg, zwei herausnehmbare Werkzeugtafeln mit gummierten Werkzeugeinschublaschen und einem Dokumentenfach mit integrierten Werkzeug-Einschublamellen in der Bodenplatte Lieferung inkl. 5 Einsatzfächer raaco Carry-Lite 55 zur sicheren Aufbewahrung von Kleinteilen und Zubehör. Kofferschale ohne zusätzlichen Aluminiumrahmen.

Koffer leer	5300 g	375/488/210 mm	290/415/50/90/140 mm	1	17 8015
-------------	--------	----------------	----------------------	---	---------

DIAMANT 35

Enthält eine Werkzeugtafel mit Einschublamellen und eine Werkzeugtafel mit Einschublaschen im Deckel, jedoch Belastbarkeit bis zu 35 kg. Kofferschalen mit einem zusätzlichen Aluminiumrahmen für absolute Verwindungssteifigkeit ausgestattet.

Koffer leer, schwarz	6400 g	430/498/235 mm	340/420/50/100/150 mm	1	17 8077
----------------------	--------	----------------	-----------------------	---	---------

Werkzeugsortiment DIAMANT 35

Werkzeugkoffer DIAMANT 35, schwarz	1	17 8077	
1000 V Telefonzange mit geraden Backen 200 mm, DIN ISO 5745	1	10 0216	
1000 V Telefonzange mit gebogenen Backen 200 mm, DIN ISO 5745	1	10 0238	
1000 V Seitenschneider 160 mm, DIN ISO 5749 B	1	10 0574	
Abisolierzange Super 4	1	10 0760	
Elektronik-Seitenschneider bis 1,3 mm ø, 21°, 132 mm	1	10 1040	
Wasserpumpenzange DIN ISO 8976 mit Griffhüllen 250 mm	1	10 1224	
Presszangensystem click 'n' crimp, Elektrotechnik	1	10 6000	
Kugelpfopf-Sechskant-Stiftschlüssel-Satz 7-teilig, SW 2,5-10, Handklapphalter	1	11 0596	
Phasenprüfer 100-250V AC 3,0/60 mm	1	11 1280	
Präzisions-Schlitz-Schraubendreher, weiß 2,0 x 0,4 x 60 mm	1	11 1864	
1000 V Schraubendreher Schlitz 185 mm, DIN EN 60900, 3,0 x 0,5 mm	1	11 7702	
1000 V Schraubendreher Schlitz 185 mm, DIN EN 60900, 4,0 x 0,8 mm	1	11 7704	
1000 V Schraubendreher Schlitz 220 mm, DIN EN 60900, 5,5 x 1,0 mm	1	11 7705	
1000 V Schraubendreher Kreuz PH 1, 80 mm, DIN 7438	1	11 7731	
1000 V Schraubendreher Kreuz PH 2, 100 mm, DIN 7438	1	11 7732	
1000 V Schraubendreher Kreuz PZ 1, 80 mm	1	11 7741	
1000 V Schraubendreher Kreuz PZ 2, 100 mm	1	11 7742	
Kabelschere DUOCUT, 160 mm mit zweistufigem Schneidenbereich	1	12 0108	
Taschensäge PROFI, Spannweite 150 mm	1	12 0490	
1000 V Sicherheits-Kabelmesser, gerade starke Klinge 50 mm	1	12 1042	
Kabelmesser System 4 - 70	1	12 2016	
Koffer bestückt	9250 g	430/498/235 mm	1 17 0431



DIAMANT 35

Enthält eine Werkzeugtafel mit Einschublamellen und eine Werkzeugtafel mit Einschublaschen im Deckel, jedoch Belastbarkeit bis zu 35 kg. Kofferschalen mit einem zusätzlichen Aluminiumrahmen für absolute Verwindungssteifigkeit ausgestattet.



Koffer leer, rot	6400 g	430/498/235 mm	340/420/50/100/150 mm	1	17 8076
------------------	--------	----------------	-----------------------	---	---------

Ausführung	Gewicht	Außenmaß L/B/H	Innenmaß L/B/H1/H2/H	VE	Artikelnr.
------------	---------	----------------	----------------------	----	------------

DIAMANT 45

entspricht CIMCO-Artikelnr. 17 8077, jedoch Belastbarkeit bis zu 45 kg.
Kofferschalen mit zwei zusätzlichen Aluminiumrahmen für absolute Verwindungssteifigkeit ausgestattet.



Koffer leer, schwarz	6800 g	430/498/235 mm	340/420/50/100/150 mm	1	17 8177
----------------------	--------	----------------	-----------------------	---	---------



Werkzeugsortiment DIAMANT 45

Werkzeugkoffer DIAMANT 45, schwarz				1	17 8177	
1000 V Telefonzange mit geraden Backen 200 mm, DIN ISO 5745				1	10 0216	
1000 V Telefonzange mit gebogenen Backen 200 mm, DIN ISO 5745				1	10 0238	
1000 V Seitenschneider 160 mm, DIN ISO 5749 B				1	10 0574	
Abisolierzange Super 4				1	10 0760	
Elektronik-Seitenschneider bis 1,3 mm ø, 21°, 132 mm				1	10 1040	
Wasserpumpenzange DIN ISO 8976 mit Griffhüllen 250 mm				1	10 1224	
Presszangensystem click 'n' crimp, Elektrotechnik				1	10 6000	
Kugelpfopf-Sechskant-Stiftschlüssel-Satz 7-teilig SW2,5 - 10, Handklapphalter				1	11 0596	
Phasenprüfer 100-250 V AC 3,0/60 mm				1	11 1280	
Präzisions-Schraubendreher Schlitz, weiß 2,0 x 0,4 x 60 mm				1	11 1864	
1000 V Schraubendreher Schlitz 185 mm, DIN EN 60900, 3,0 x 0,5 mm				1	11 7702	
1000 V Schraubendreher Schlitz 185 mm, DIN EN 60900, 4,0 x 0,8 mm				1	11 7704	
1000 V Schraubendreher Schlitz 220 mm, DIN EN 60900, 5,5 x 1,0 mm				1	11 7705	
1000 V Schraubendreher Kreuz PH 1, 80 mm, DIN 7438				1	11 7731	
1000 V Schraubendreher Kreuz PH 2, 100 mm, DIN 7438				1	11 7732	
1000 V Schraubendreher Kreuz PZ 1, 80 mm				1	11 7741	
1000 V Schraubendreher Kreuz PZ 2, 100 mm				1	11 7742	
Kabelschere DUOCUT, 160 mm mit zweistufigem Schneidenbereich				1	12 0108	
Taschensäge PROFI, Spannweite 150 mm				1	12 0490	
1000 V Sicherheits-Kabelmesser, gerade starke Klinge 50 mm				1	12 1042	
Kabelmesser-System 4 - 70				1	12 2016	
Koffer bestückt	9450 g	430/498/235 mm		1	17 5431	

Zubehör für Werkzeugkoffer DIAMANT

Trennsteg für eine optimale Unterteilung innerhalb der Bodenschale, Längseinteilung



zu DIAMANT 25	280 x 19 x 46 Längseinteilung		1 Paar	17 8180
zu DIAMANT 35/45	330 x 19 x 46 Längseinteilung		1 Paar	17 8182

Trennsteg für eine optimale Unterteilung innerhalb der Bodenschale, Quereinteilung

zu DIAMANT 25/35/45	430 x 19 x 46 Quereinteilung		1 Paar	17 8184
---------------------	------------------------------	--	--------	---------

HARTSCHALEN – WERKZEUGKOFFER

1
2
3
4
5
6
7
8
9
10
11
12
13
14
15
16
17
18
19
20
21
22
23
24
25
26

Ausführung	Gewicht	Außenmaß L/B/H	Innenmaß L/B/H1/H2/H	VE	Artikelnr.
------------	---------	----------------	----------------------	----	------------

DIAMANT 45

entspricht CIMCO-Artikelnr. 17 8077, jedoch Belastbarkeit bis zu 45 kg.
Kofferschalen mit zwei zusätzlichen Aluminiumrahmen für absolute Verwindungssteifigkeit ausgestattet.



Koffer leer, rot	6800 g	430/498/235 mm	340/420/50/100/150 mm	1	17 8176
------------------	--------	----------------	-----------------------	---	---------

Werkzeugsortiment DIAMANT 45

Werkzeugkoffer DIAMANT 45, rot



1000 V Flachzange aus Kunststoff, 200 mm	1	17 8176			
1000 V Telefonzange mit geraden Backen, DIN ISO 5745, 200 mm	1	10 0796			
1000 V Telefonzange mit gebogenen Backen, DIN ISO 5745, 200 mm	1	10 8778			
1000 V Kombinationszange, DIN ISO 5746, 185 mm, mit flachen Backen	1	10 8780			
1000 V Kraftseitenschneider, DIN ISO 5749, 200 mm, weiche und harte Drähte	1	10 8782			
1000 V Abisolierzange mit Stellschraube, 160 mm, für Leiter 0,75 - 6 mm ²	1	10 8784			
1000 V Winkelschraubendreher SW 5, DIN EN 60900/VDE 0680 Teil 2	1	10 8790			
1000 V Winkelschraubendreher SW 6, DIN EN 60900/VDE 0680 Teil 2	1	11 0804			
Spannungsprüfer bis 690 V, LED-Anzeige	1	11 0806			
1000 V Steckschlüsseinsatz SW 10, DIN 7448, 1/2 Zoll-Innenvierkant	1	11 1432			
1000 V Steckschlüsseinsatz SW 11, DIN 7448, 1/2 Zoll-Innenvierkant	1	11 2600			
1000 V Steckschlüsseinsatz SW 13, DIN 7448, 1/2 Zoll-Innenvierkant	1	11 2602			
1000 V Steckschlüsseinsatz SW 14, DIN 7448, 1/2 Zoll-Innenvierkant	1	11 2606			
1000 V Steckschlüsseinsatz SW 17, DIN 7448, 1/2 Zoll-Innenvierkant	1	11 2608			
1000 V Steckschlüsseinsatz SW 19, DIN 7448, 1/2 Zoll-Innenvierkant	1	11 2610			
1000 V Umschaltknarre, DIN 7449, 1/2 Zoll	1	11 2612			
1000 V Quergriff, 1/2 Zoll	1	11 2628			
1000 V Einmaulschlüssel SW10, 105 mm, DIN 7446, 15° gekröpft	1	11 2650			
1000 V Einmaulschlüssel SW13, 132 mm, DIN 7446, 15° gekröpft	1	11 2708			
1000 V Einmaulschlüssel SW17, 160 mm, DIN 7446, 15° gekröpft	1	11 2714			
1000 V Einmaulschlüssel SW19, 170 mm, DIN 7446, 15° gekröpft	1	11 2720			
1000 V Einmaulschlüssel SW22, 195 mm, DIN 7446, 15° gekröpft	1	11 2722			
1000 V Schraubendreher Schlitz 160 mm, DIN EN 60900, 2,5 x 0,4 mm	1	11 2724			
1000 V Schraubendreher Schlitz 185 mm, DIN EN 60900, 4,0 x 0,8 mm	1	11 7701			
1000 V Schraubendreher Schlitz 245 mm, DIN EN 60900, 6,5 x 1,2 mm	1	11 7704			
1000 V Schraubendreher Schlitz 285 mm, DIN EN 60900, 8,0 x 1,2 mm	1	11 7706			
1000 V Schraubendreher Kreuz PH1, DIN 7438, 80 mm	1	11 7708			
1000 V Schraubendreher Kreuz PH2, DIN 7438, 100 mm	1	11 7731			
1000 V Steckschlüssel 220 mm, DIN 7445, 5,5 x 125 mm	1	11 7732			
1000 V Steckschlüssel 235 mm, DIN 7445, 7,0 x 125 mm	1	11 7805			
1000 V Steckschlüssel 235 mm, DIN 7445, 8,0 x 125 mm	1	11 7807			
1000 V Steckschlüssel 235 mm, DIN 7445, 10,0 x 125 mm	1	11 7808			
1000 V Einhand-Kabelschere 160 mm, für Kabel bis 16 mm	1	117810			
1000 V Sicherheits-Kabelmesser, gerade starke Klinge, Klingenslänge 50 mm	1	12 0206			
1000 V Schutz-Aufstecktülle, Größe 1, Aufnahme 10 mm max. ø	1	12 1042			
1000 V Schutz-Aufstecktülle, Größe 2, Aufnahme 10 mm max. ø	5	14 0166			
1000 V Schutz-Aufstecktülle, Größe 3, Aufnahme 10 mm max. ø	5	14 0168			
Kunststoffklammer	5	14 0170			
1000 V Elektro-Schutzhandschuhe, Gr. 10, Länge 410 mm, Materialstärke 1,0	2	14 0180			
Isolierband Universal, DIN EN 60454, Farbe rot, 25 mm x 25 mm	1	14 0214			
Koffer bestückt	13 000 g	430/498/235 mm	1	16 0145	

Ausführung	Gewicht	Außenmaß L/B/H	Innenmaß L/B/H1/H2/H	VE	Artikelnr.
------------	---------	----------------	----------------------	----	------------

Werkzeugkoffer DIAMANT 45 mit Trolleyfunktion



entspricht CIMCO-Artikelnr. 17 8177, inklusive 4-stufig ausziehbarem Trolleysystem für größtmögliche Mobilität. Ausziehhöhe 110 cm mit zwei stabilen Laufrollen. Kofferschalen mit zwei zusätzlichen Aluminiumrahmen für absolute Verwindungssteifigkeit ausgestattet.

Koffer leer	8100 g	440/498/270 mm	340/420/50/100/150 mm	1	17 8178
-------------	--------	----------------	-----------------------	---	---------

Gigant-S-Werkzeugkoffer

Staub- und wasserdichter Werkzeugkoffer nach IP 67, stapelbar, bruch- und stoßfest. Beständig gegen Säure und für Temperaturen von -33°C/+90°C. Bestückt mit einem Dokumentenfach, einem ergonomischen Zwei-Komponenten-Griff und Klappverschlüssen für optionales Vorhängeschloss. Für den Überdruckausgleich wurde der Koffer mit einem manuellen Druckausgleichsventil ausgestattet. Der im Deckel umlaufende O-Dichtring schützt den Inhalt des sehr standfesten und widerstandsfähigen Koffers.



NEU

Koffer leer	6500 g	445/345/190 mm		1	17 0092
-------------	--------	----------------	--	---	---------



Seitliche und 2 im vorderen Bereich angebrachte Kippverschlüsse schützen den Koffer bis zu IP 67



8 Möglichkeiten rund um die Griffbereiche, können mit Bügelschlössern zur Sicherung des Koffers genutzt werden

Handventil zum Druckausgleich, Namensschild nur im geöffneten Zustand wechselbar

Trolleygriff kann in der unteren sowie der oberen Position arretiert werden



NEU

Gigant-Werkzeugkoffer-Trolley

Der ursprünglich für das Militär konzipierte Koffer ist besonders geeignet für den harten Alltagsinsatz. Er schützt sein Innenleben vor Wasser, Staub, ist luftdicht, säurebeständig, druckbeständig, stoßfest und nahezu unzerstörbar. Die säurefesten Bolzen im Scharnier- und Schlossbereich sorgen mit der in der Kofferschale integrierten Gummichtung dafür, dass der Koffer nach IP 67 geschützt ist. Zudem wird der Koffer mit 4 Verschlüssen gesichert und an 8 Positionen um die Griffbereiche mit Bügelschlössern vor unbeabsichtigter Entnahme geschützt. Kunststoffstützen am Koffer erhöhen die Standstabilität. Für den Überdruckausgleich wurde der Koffer mit einem Handventil ausgestattet. Das Namensschild lässt sich nur im geöffneten Zustand auswechseln. Die extrem breiten und stabilen Griffe (3 Stück) mit besonders guten haptischen Eigenschaften erhöhen mit der zusätzlichen Trolleyfunktion, die durch Arretierung gesichert werden kann, den Trage- und Rollkomfort. Der Koffer ist mit 2 Werkzeugtafeln in der Kofferoberschale (Deckel), die durch 2 Stoßdämpfer in ihrer Position gehalten wird, und zwei weiteren Werkzeugtafeln in der Kofferunterschale bestückt. Dabei liegt die untere Werkzeugtafel in der Bodenschale auf Stegen und dem individuellen Kleinlegfach stabil durch zusätzliche Randverstärkung auf. Die zweite Werkzeugtafel in der Bodenschale ist mit 50 mm Abstand zur unteren an 4 Metallwinkeln aufliegend gesichert.

Koffer leer	14 500 g	490/630/300 mm	380/500/180/50/230 mm	1	17 0090
-------------	----------	----------------	-----------------------	---	---------

- 1
- 2
- 3
- 4
- 5
- 6
- 7
- 8
- 9
- 10
- 11
- 12
- 13
- 14
- 15
- 16
- 17
- 18
- 19
- 20
- 21
- 22
- 23
- 24
- 25
- 26

1

Lehrlingskoffer LIGHT

Robuster Hartschalen-Werkzeugkoffer für den Profi-Einsatz in attraktivem Zwei-Farben-Design. Mit zwei austauschbaren Kippverschlüssen und zwei verstärkten Metall-Klappscharnieren als Deckelhalter. Der Öffnungswinkel ist größer als 90°. Zwei Werkzeugtafeln aus Leichtkunststoff mit aufgenähten Einstecktaschen bieten einer Vielzahl von Handwerkzeugen Platz. Das geräumige Dokumentenfach ist in der oberen Werkzeugtafel integriert. Die Bodenschale mit drei Separationen dient zur Aufbewahrung von Messwerkzeugen, Kleinteilen, Werkzeug, etc.



Werkzeugbestückung:

Zangen

- VDE-Telefonzange mit geraden Backen, 200 mm
- VDE-Seitenschneider, 160 mm

Schlitz-Schraubendreher

- 3,0 x 0,5 x 100 mm
- 4,0 x 0,8 x 100 mm
- 5,5 x 1,0 x 125 mm

Kreuzschlitz-Schraubendreher

- Phillips PH 1 x 80 mm
- Phillips PH 2 x 100 mm

Kreuzschlitz-Schraubendreher

- Pozidriv PZ 1 x 80 mm
- Pozidriv PZ 2 x 100 mm

Abisolierwerkzeuge

- Kabelmesser mit Hakenklinge für Kabel von 8 - 28 mm ø
- Abisolierzange SUPER 4 von 0,5 bis 4 mm²

Weitere Qualitätswerkzeuge

- Kabelschere DUOCUT
- Phasenprüfer, VDE-geprüft
- 1000 V Sicherheits-Kabelmesser
- Taschensäge PUK, Spannweite 150 mm
- Schlosserhammer, nach DIN 1041, 300 g
- Malerspachtel, Breite 40 mm
- Gipsmulde aus Weichgummi, ø 125 mm
- Wasserpinsel
- Holz-Gliedermaßstab, zwei Meter, beidseitige mm-Einteilung
- Schaltschrank-Wasserwaage 230 mm, Torpedoform, Horizontal-, Vertikal- und 45°-Libelle
- Zimmermannsstift, schwarz, 240 mm

- Größe: L x B x H: 340 x 430 x 160 mm
- Gewicht: leer 3.000 g, bestückt 6.250 g

Artikelnr. 17 2004

Lehrlingskoffer ECO

Robuster Werkzeugkoffer aus stoßfestem Kunststoff mit stabilem Aluminiumrahmen mit zwei robusten, abschließbaren Schnappschlössern. Die tiefgezogene Bodenschale bietet zahlreiche Unterteilungsmöglichkeiten. Die herausnehmbare Bodenabdeckplatte ist einseitig mit Werkzeutaschen bestückt. Auch die herausnehmbare Werkzeugtafel mit Dokumentenfach und einer Vielzahl von Werkzeugeinsteckfächern bringen zahlreiche Werkzeuge unter.



Werkzeugbestückung:

Zangen

- VDE-Telefonzange mit geraden Backen, 200 mm
- VDE-Seitenschneider, 160 mm

Schlitz-Schraubendreher

- 3,0 x 0,5 x 100 mm
- 4,0 x 0,8 x 100 mm
- 5,5 x 1,0 x 125 mm

Kreuzschlitz-Schraubendreher

- Phillips PH 1 x 80 mm
- Phillips PH 2 x 100 mm

Kreuzschlitz-Schraubendreher

- Pozidriv PZ 1 x 80 mm
- Pozidriv PZ 2 x 100 mm

Abisolierwerkzeuge

- Kabelmesser mit Hakenklinge für Kabel von 8 - 28 mm ø
- Abisolierzange SUPER 4 von 0,5 bis 4 mm²

Weitere Qualitätswerkzeuge

- Kabelschere DUOCUT
- Phasenprüfer, VDE-geprüft
- 1000 V Sicherheits-Kabelmesser
- Taschensäge PUK, Spannweite 150 mm
- Schlosserhammer, nach DIN 1041, 300 g
- Malerspachtel, Breite 40 mm
- Gipsmulde aus Weichgummi, ø 125 mm
- Wasserpinsel
- Holz-Gliedermaßstab, zwei Meter, beidseitige mm-Einteilung
- Schaltschrank-Wasserwaage 230 mm, Torpedoform, Horizontal-, Vertikal- und 45°-Libelle
- Zimmermannsstift, schwarz, 240 mm

- Größe: L x B x H: 395 x 455 x 205 mm
- Gewicht: leer 3.450 g, bestückt 6.750 g

Artikelnr. 17 0500

Lehrlingskoffer LEDER

Geräumiger Werkzeugkoffer aus starkem Rindleder. Alle Außenkanten sind mit Aluminium-Winkeln verstärkt. Die Blechbodenwanne ist verzinkt und vernietet, der Boden und der Deckel extra verstärkt.

Die Vorderwand mit Dokumenten-Vortasche ist abklappbar. Durch die Halteschlaufen an Rück-, Vorder- und Seitenwänden finden zahlreiche Werkzeuge Platz.



Werkzeugbestückung:

Zangen

- VDE-Telefonzange mit geraden Backen, 200 mm
- VDE-Seitenschneider, 160 mm

Schlitz-Schraubendreher

- 3,0 x 0,5 x 100 mm
- 4,0 x 0,8 x 100 mm
- 5,5 x 1,0 x 125 mm

Kreuzschlitz-Schraubendreher

- Phillips PH 1 x 80 mm
- Phillips PH 2 x 100 mm

Kreuzschlitz-Schraubendreher

- Pozidriv PZ 1 x 80 mm
- Pozidriv PZ 2 x 100 mm

Abisolierwerkzeuge

- Kabelmesser mit Hakenklinge für Kabel von 8 - 28 mm \varnothing
- Abisolierzange SUPER 4 von 0,5 bis 4 mm²

Weitere Qualitätswerkzeuge

- Kabelschere DUOCUT
- Phasenprüfer, VDE-geprüft
- 1000 V Sicherheits-Kabelmesser
- Taschensäge PUK, Spannweite 150 mm
- Schlosserhammer, nach DIN 1041, 300 g
- Malerspachtel, Breite 40 mm
- Gipsmulde aus Weichgummi, \varnothing 125 mm
- Wasserpinsel
- Holz-Gliedermaßstab, zwei Meter, beidseitige mm-Einteilung
- Schaltschrank-Wasserwaage 230 mm, Torpedoform, Horizontal-, Vertikal- und 45°-Libelle
- Zimmermannsstift, schwarz, 240 mm

- Größe: L x B x H: 290 x 435 x 200 mm
- Gewicht: leer 2.750 g, bestückt 5.600 g

Artikelnr. 17 0300

Technikerkoffer INDUSTRIE

Robuster Werkzeugkoffer aus stoßfestem Kunststoff mit stabilem Aluminiumrahmen mit zwei robusten, abschließbaren Schnappschlössern. Die tiefgezogene Bodenschale bietet zahlreiche Unterteilungsmöglichkeiten. Die herausnehmbare Bodenabdeckplatte ist einseitig mit Werkzeugtaschen bestückt. Auch die herausnehmbare Werkzeugtafel mit Dokumentenfach und einer Vielzahl von Werkzeugeinsteckfächern bringen zahlreiche Werkzeuge unter.



Werkzeugbestückung:

Zangen

- VDE-Telefonzange mit gebogenen Backen, 200 mm
- Schraubenzange, 160 mm
- VDE-Kraftseitenschneider, 200 mm
- Elektronik-Seitenschneider

Schlitz-Schraubendreher

- 3,0 x 0,5 x 100 mm
- 4,0 x 0,8 x 100 mm
- 5,5 x 1,0 x 125 mm

Spezial-Schraubendreher mit Kombiprofil

- PZ FL 1 x 80 mm
- PZ FL 2 x 100 mm

Kreuzschlitz-Schraubendreher

- Pozidriv PZ 1 x 80 mm
- Pozidriv PZ 2 x 100 mm

TORX®-Schraubendreher

- T 10 x 60 mm
- T 15 x 75 mm
- T 20 x 100 mm
- T 25 x 100 mm

Abisolierwerkzeuge

- Kabelmantler ALLROUNDER, 4 - 15 mm \varnothing
- Automatische Abisolierzange Power Strip für Rundkabel 0,5 - 16 mm²

Weitere Qualitätswerkzeuge

- Kabelschere, für Kupfer- und Aluminiumkabel bis \varnothing 18 mm
- Universal-Schaltschrankschlüssel
- Schaltschrank-Wasserwaage mit Magnet, 250 mm
- Presszange click 'n' crimp – Elektrotechnik
- Locator Box für Kabelmantler

- Größe: L x B x H: 395 x 455 x 205 mm
- Gewicht: leer 3.450 g, bestückt 6.500 g

Artikelnr. 17 0603



WERKZEUGTASCHEN

1

2

3

4

5

6

7

Werkzeugtaschen aus starkem Rindleder mit verzinkter, vernieteter Blechbodenwanne.

8

Leichtes Öffnen, geringer Arbeitsplatzbedarf und verbesserte Werkzeugentnahme.

9

Vollständige Übersicht auf alle Werkzeuge und maximale Zugriffsmöglichkeit.

10



11

12

13

14

15

16

17

18



Sichere Aufbewahrung von NH-Sicherheitsgriff und Elektrikerschutzhandschuhen durch verstärkte Trennwände im Mittelteil.

Fixierung der Werkzeuge durch Schaumstoffeinlage.

19

20

21

22

23

24

25

26

Werkzeugtaschen

1 Werkzeugtaschen sind in ihrer Herstellungsphase weit vor den Werkzeugkoffern entstanden und als Ursprung an Transportmittel für Werkzeuge zu sehen. Ledertaschen stehen mit Recht in dem Ruf, bei angemessener Pflege nahezu unverwüstlich zu sein. Ihre Einfachheit im Aufbau in Verbindung mit den ausgesuchten Materialien in hoher Qualität und der auf langjähriger Erfahrung aufbauenden Herstellung garantieren dies. Zudem sind die

flexibleren Materialien dem harten Arbeitsalltag angepasst. Taschen zeichnen sich durch leichtes Öffnen aus sowie einem geringeren Platzbedarf mit hoher vollständiger Übersicht der in der Werkzeugtasche befindlichen Werkzeuge. Nicht nur die VDE-Rindledertasche ist speziell auf maximalen Zugriff ausgerichtet und bietet im Bodenbereich eine Schaumstoffeinlage sowie extra Fächer für einen NH-Sicherheitsgriff oder für Elektrikerschutzhandschuhe.

Übersicht Taschentypen



Werkzeugtasche Leder
 Artikelnr. 17 6028, Seite 33



Werkzeugtasche VDE
 Artikelnr. 17 0078, Seite 34



Werkzeugtasche Textil/Gewebe
 Artikelnr. 17 0940, Seite 35



Werkzeug-Rucksack
 Artikelnr. 17 0430, Seite 35



Betriebselektriker-Werkzeugtasche S
 Artikelnr. 17 6000, Seite 36

Ausführung	Gewicht	Außenmaß L/B/H	Innenmaß L/B/H1/H2/H	VE	Artikelnr.
------------	---------	----------------	----------------------	----	------------

Werkzeugtasche Leder



mit verzinkter, vernieteter Blechbodenwanne, abklappbare Vorderwand, Vorder- und Rückwand, Boden, Deckel und Seitenteile extra verstärkt, schwerer Tragegriff, 2 abschließbare Schlösser, seitliche Steckschlösser, Bodengleiter, seitliche Schlaufen für Schultertrageriemen, Innenseiten mit zahlreichen Werkzeuginsteckfächern und verstellbaren Schlaufen, zusätzlich alle Außenkanten mit Alu-Winkeln verstärkt und mit abklappbarer Rückwand, herausnehmbarer Zwischenwand und Dokumenten-Vortasche

	5300 g	375/500/245 mm	340/475/85/80/165 mm	1	17 6028
--	--------	----------------	----------------------	---	---------



Werkzeugsortiment Werkzeugtasche Leder

Werkzeugtasche Leder, schwarz	1	17 6028	
1000 V Telefonzange mit geraden Backen 200 mm DIN ISO 5745	1	10 0216	
1000 V Telefonzange mit gebogenen Backen 200 mm DIN ISO 5745	1	10 0238	
1000 V Seitenschneider 160 mm DIN ISO 5749 B	1	10 0574	
Abisolierzangen Super 4	1	10 0760	
Elektronik-Seitenschneider bis 1,3 mm ø, 21°, 132 mm	1	10 1040	
Wasserpumpenzange DIN ISO 8976 mit Griffhüllen 250 mm	1	10 1224	
Presszangensystem click 'n' crimp, Elektrotechnik	1	10 6000	
Kugelpfopf-Sechskant-Stiftschlüssel-Satz 7-teilig SW2,5-10, Handklapphalter	1	11 0596	
Phasenprüfer 100-250 V AC 3,0/60 mm	1	11 1280	
Präzisions-Schraubendreher, Schlitz-Schraubendreher weiß 2,0 x 0,4 x 60 mm	1	11 1864	
1000 V Schraubendreher Schlitz DIN EN 60900 3,0 x 0,5 mm 185 mm	1	11 7702	
1000 V Schraubendreher Schlitz DIN EN 60900 4,0 x 0,8 mm 185 mm	1	11 7704	
1000 V Schraubendreher Schlitz DIN EN 60900 5,5 x 1,0 mm 220 mm	1	11 7705	
1000 V Schraubendreher Kreuz 80 mm PH1 DIN 7438	1	11 7731	
1000 V Schraubendreher Kreuz 100 mm PH2 DIN 7438	1	11 7732	
1000 V Schraubendreher Kreuz 80 mm PZ 1	1	11 7741	
1000 V Schraubendreher Kreuz 100 mm PZ 2	1	11 7742	
Kabelschere DUOCUT, 160 mm mit zweistufigem Schneidenbereich	1	12 0108	
Taschensäge PROFI, Spannweite 150 mm	1	12 0490	
1000 V Sicherheits-Kabelmesser, gerader, starker Klinge, Klingenlänge 50 mm	1	12 1042	
Kabelmesser System 4 - 70	1	12 2016	
	6700 g	375/500/245 mm	1 17 6350

WERKZEUGTASCHEN

Ausführung	Gewicht	Außenmaß L/B/H	Innenmaß L/B/H1/H2/H	VE	Artikelnr.
------------	---------	----------------	----------------------	----	------------

Werkzeugtasche VDE

Doppelt vernäht



Elektrikerschutzhandschuhe durch verstärkte Trennwände im Mittelteil geschützt

Aluminiumkanten zur Kofferstabilisierung

speziell für Sicherheitswerkzeuge und Schutzvorrichtungen, alle Außenkanten mit Alu-Winkeln verstärkt. Seitenteile, Vorder- und Rückwand, Boden und Deckel extra verstärkt, Vorder- und Rückwand in 90° Winkel aufklappbar. Abschließbare Steckschlösser, Seitenverschlüsse, schwerer Stollen-Tragegriff, zahlreiche Werkzeugeinsteckfächer, Dokumentenfach, seitliche Schlaufen für Schultertrageriemen, Bodengleiter, Schaumstoffeinlage mit Aussparungen für Steckschlüsseinsätze. Besonders sichere Aufbewahrung von Elektrikerschutzhandschuhen und NH-Sicherheitsgriff durch zwei verstärkte Trennwände.

	5300 g	380/480/220 mm	325/445/60/65/60/200 mm	1	17 0078
--	--------	----------------	-------------------------	---	---------

Werkzeugsortiment Werkzeugtasche VDE

Werkzeugtasche VDE, signal rot	1	17 0078			
1000 V Flachzange aus Kunststoff, 200 mm	1	10 0796			
1000 V Telefonzange mit geraden Backen 200 mm, DIN ISO 5745	1	10 8778			
1000 V Telefonzange mit gebogenen Backen 200 mm, DIN ISO 5745	1	10 8780			
1000 V Kombinationszange mit flachen Backen 185 mm, DIN ISO 5746	1	10 8782			
1000 V Kraftseitenschneider 200 mm, DIN ISO 5749, weiche und harte Drähte	1	10 8784			
1000 V Abisolierzange mit Stellschraube, 160 mm, für Leiter 0,75 - 6 mm ²	1	10 8790			
1000 V Winkelschraubendreher SW 5, DIN EN 60900/VDE 0680 Teil 2	1	11 0804			
1000 V Winkelschraubendreher SW 6, DIN EN 60900/VDE 0680 Teil 2	1	11 0806			
Spannungsprüfer bis 690 V, LED-Anzeige	1	11 1432			
1000 V Steckschlüsseinsatz DIN 7448, SW10, 1/2 Zoll-Innenvierkant	1	11 2600			
1000 V Steckschlüsseinsatz DIN 7448, SW11, 1/2 Zoll-Innenvierkant	1	11 2602			
1000 V Steckschlüsseinsatz DIN 7448, SW13, 1/2 Zoll-Innenvierkant	1	11 2606			
1000 V Steckschlüsseinsatz DIN 7448, SW14, 1/2 Zoll-Innenvierkant	1	11 2608			
1000 V Steckschlüsseinsatz DIN 7448, SW17, 1/2 Zoll-Innenvierkant	1	11 2610			
1000 V Steckschlüsseinsatz DIN 7448, SW19, 1/2 Zoll-Innenvierkant	1	11 2612			
1000 V Umschaltknarre, 1/2 Zoll	1	11 2628			
1000 V Quergriff, 1/2 Zoll	1	11 2650			
1000 V Einmaulschlüssel SW10 105 mm, DIN 7446, 15° gekröpft	1	11 2708			
1000 V Einmaulschlüssel SW13 132 mm, DIN 7446, 15° gekröpft	1	11 2714			
1000 V Einmaulschlüssel SW17 160 mm, DIN 7446, 15° gekröpft	1	11 2720			
1000 V Einmaulschlüssel SW19 170 mm, DIN 7446, 15° gekröpft	1	11 2722			
1000 V Einmaulschlüssel SW22 195 mm, DIN 7446, 15° gekröpft	1	11 2724			
1000 V Schraubendreher Schlitz DIN EN 60900 2,5 x 0,4 mm 160 mm	1	11 7701			
1000 V Schraubendreher Schlitz DIN EN 60900 4,0 x 0,8 mm 185 mm	1	11 7704			
1000 V Schraubendreher Schlitz DIN EN 60900 6,5 x 1,2 mm 245 mm	1	11 7706			
1000 V Schraubendreher Schlitz DIN EN 60900 8,0 x 1,2 mm 285 mm	1	11 7708			
1000 V Schraubendreher Kreuz 80 mm PH1 DIN 7438	1	11 7731			
1000 V Schraubendreher Kreuz 100 mm PH2 DIN 7438	1	11 7732			
1000 V Steckschlüssel 220 mm DIN 7445 5,5 x 125 mm	1	11 7805			
1000 V Steckschlüssel 235 mm DIN 7445 7,0 x 125 mm	1	11 7807			
1000 V Steckschlüssel 235 mm DIN 7445 8,0 x 125 mm	1	11 7808			
1000 V Steckschlüssel 235 mm DIN 7445 10,0 x 125 mm	1	11 7810			
1000 V Einhand-Kabelschere 160 mm für Kabel bis 16 mm	1	12 0206			
1000 V Sicherheits-Kabelmesser, gerader, starker Klinge, Klingenlänge 50 mm	1	12 1042			
1000 V Schutz-Aufstecktülle Größe 1 Aufnahme 10 mm max. ø	5	14 0166			
1000 V Schutz-Aufstecktülle Größe 2 Aufnahme 10 mm max. ø	5	14 0168			
1000 V Schutz-Aufstecktülle Größe 3 Aufnahme 10 mm max. ø	5	14 0170			
Kunststoffklammer	2	14 0180			
1000 V Elektro-Schutzhandschuhe, Gr. 10, Länge 410 mm, Materialstärke 1,0	1	14 0214			
Isolierband Universal DIN EN 60454, Farbe rot 25 mm x 25 m	1	16 0145			
	13 500 g	380/480/220 mm		1	17 0378

Ausführung	Gewicht	Außenmaß L/B/H	Innenmaß L/B/H1/H2/H	VE	Artikelnr.
------------	---------	----------------	----------------------	----	------------

Werkzeugtasche Textil/Gewebe



aus strapazierfähigem Kunststoffgewebe, Taschendeckel zusätzlich verstärkt, für gleichmäßige Verteilung der Traglast, 4 stabile Kunststoff-Bodengleiter sorgen für einen sicheren Stand, der schmutz- und wasserabweisende Kunststoffüberzug am Boden für eine leichte Reinigung, zusätzliche Elastik-Strips am Deckel, zahlreiche Einschubtaschen zur Werkzeugaufnahme, Trolley-Aufnahme und Visitenkartenfach an der Rückseite, praktische Werkzeuglamellen zur flexiblen Werkzeugaufnahme an der Mittelwand, seitliche Schlaufen für Schultertrageriemen (im Lieferumfang enthalten), Öffnungsfunktion 30° und 90° (Seitenwände).

	4200 g	400/470/270 mm		1	17 0940
--	--------	----------------	--	---	---------

Werkzeug-Rucksack



Rucksack zum Transport und zur Aufbewahrung von Werkzeugen, Ausstattungsvielfalt und Verarbeitungsqualität speziell für den Profieinsatz: Kunststoff-Rückenschale mit Komfort-Polsterung, längenverstellbare, gepolsterte Schulterriemen, weitenverstellbarer Beckengurt, Dokumenten-Vortasche, zahlreiche Einsteckfächer, Halteschlaufen und herausnehmbare Innentaschen für Werkzeuge, Kleinteile, Dokumente usw., Handtragegriff, 4 stabile Bodengleiter, Belastbarkeit bis zu 15 kg.

	2300 g	440/340/180 mm		1	17 0430
--	--------	----------------	--	---	---------

Werkzeugsortiment Rucksack

Werkzeug-Rucksack				1	17 0430	
1000 V Telefonzange mit geraden Backen 200 mm, DIN ISO 5745				1	10 0216	
1000 V Seitenschneider 160 mm, DIN ISO 5749 B				1	10 0574	
Abisolierzangen Super 4				1	10 0760	
Phasenprüfer 100-250 V AC 3,0/60 mm				1	11 1280	
1000 V Schraubendreher Schlitz DIN EN 60900 3,0 x 0,5 mm 185 mm				1	11 7702	
1000 V Schraubendreher Schlitz DIN EN 60900 4,0 x 0,8 mm 185 mm				1	11 7704	
1000 V Schraubendreher Schlitz DIN EN 60900 5,5 x 1,0 mm 220 mm				1	11 7705	
1000 V Schraubendreher Kreuz 80 mm PH 1 DIN 7438				1	11 7731	
1000 V Schraubendreher Kreuz 100 mm PH 2 DIN 7438				1	11 7732	
1000 V Schraubendreher Kreuz 80 mm PZ 1				1	11 7741	
1000 V Schraubendreher Kreuz 100 mm PZ 2				1	11 7742	
Kabelschere DUOCUT 160 mm, mit zweistufigem Schneidenbereich				1	12 0108	
Kabelmesser mit Hakenklinge, 8 - 28 mm ø				1	12 1010	
	3400 g	440/340/180 mm		1	17 0420	

1

2



3

4

5



6

7



8

9

10



11

12



13

14

15

16



17

18

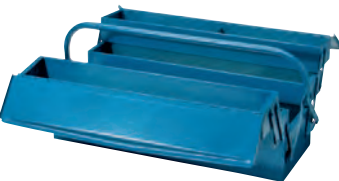

19

20

21

22



23

24



25

26



Ausführung	Außenmaß L/B/H	Innenmaß L/B/H1/H2/H	VE	Artikelnr.
------------	----------------	----------------------	----	------------

Betriebselektriker-Werkzeugtasche S

aus starkem Rindleder, extra robust, Vorder-, Mittel- und Rückwand mit 17 Einsteckfächern in bewährter Innenaufteilung, durchsichtiges Klemmfach im Deckel, abnehmbarer Trageriemen, mit stabilem Steckschloss.

1200 g	270/250/165 mm	250/225/ - /140/140 mm	1	17 6000
--------	----------------	------------------------	---	---------

Betriebselektriker-Werkzeugtasche L

mit 2 Steckschlössern, Boden und Seitenteile extra verstärkt, Innenseiten mit Lederschlaufen.

920 g	190/370/125 mm	175/330/ - /115/115 mm	1	17 0004
-------	----------------	------------------------	---	---------

Schulter-Trageriemen

Schulterschutz und 2 Karabinerhaken, für Werkzeugtaschen.

längenverstellbar bis 1500 mm			1	17 0060
-------------------------------	--	--	---	---------

Werkzeugrucksack-Trolley

aus verschleiß- und reißfestem Synthetikgewebe. Mit intergriertem Trolley, Schutzabdeckung für die Räder, 2 gepolsterten Tragegurten und einem Handgriff. Der Rucksacktrolley verfügt über ein gepolstertes Laptopfach und insgesamt 30 verschiedene Halterungen für Werkzeug (15 Taschen und 15 Gummibänder). Ferner hat der Rucksack 2 Befestigungsgurte und 4 Außentaschen (2 mit Reißverschluss). Die Werkzeugtafeln sind optional zu verwenden und können leicht mittels Drehwirbelverschluss getauscht oder entfernt werden, Belastbarkeit bis zu 15 kg.

4300 g	500 x 380 x 200 mm		1	17 0440
--------	--------------------	--	---	---------

Aufbewahrungstasche für Laptop und Zubehör

Praktische und sehr leichte Tragetasche mit zahlreichen Fächern für Dokumente, Visitenkarten, Mobiltelefon, Accessoires und Zubehör, 2 besonders gepolsterte Innenfächer für Laptop sowie Zusatzausrüstung wie Drucker, herausnehmbare Tasche für Stromversorgung etc., mit Klettbandfixierung, aus widerstandsfähigem schwarzem Polyester-/Koskin-Gewebe.

1250 g	410 x 130 x 340 mm		1	17 5150
--------	--------------------	--	---	---------

Werkzeug-Rolltasche

aus gewebeunterlegtem Kunststoff, mit Lederriemenverschluss

12 Fächer	530 x 320 mm		1	17 0142
20 Fächer	760 x 320 mm		1	17 0144

Werkzeugkasten

aus Stahlblech, innen und außen lackiert, 5-teilig, abschließbar (Bügelverschluss als Zubehör)

5 Fächer	540 x 200 x 200 mm		1	17 0212
----------	--------------------	--	---	---------

Messingschlösser

Körper aus einem Messingblock, Stahlbügel gehärtet, mit 2 Schlüsseln

Größe	Bügel	Bügelweite	Bügelhöhe		
mm	ø mm	mm	mm		
40	6	20	19	1	17 0252

Werkzeug-Gürteltaschen

aus starkem, strapazierfähigem, geschmeidigem Vollrindleder, 1 Halter für Isolierbandrollen, 5 Außenfächer, 1 Hammerschlaufe, Gewicht 550 g

	230 x 100 x 230 mm		1	17 0705
--	--------------------	--	---	---------

Gürtel aus Vollrindleder

	1200 x 40 mm		1	17 0780
--	--------------	--	---	---------



das flexible Taschensystem für die Berufe von heute und morgen!

WORK-Line ist mehr als nur ein abgerundetes Sortiment an Werkzeugtaschen! Begreifen Sie WORK-Line als ein neues Organisationssystem für Ihre Arbeit: Ein Zusammenspiel von sorgfältig überdachten Aufbewahrungs- und Transporttaschen, das sich Ihren ganz individuellen Bedürfnissen in unterschiedlichen Arbeitssituationen anpasst! Alle Elemente der WORK-Line sind funktionell und praktisch schon an sich, durch die freie Kombinationsmöglichkeit der multifunktionalen Taschen bekommen Sie zusätzlich maximale Flexibilität entsprechend Ihren wechselnden Anforderungen! Alle WORK-Line-Produkte sind aus verschleiß- und reißfestem, leichtem und gegenüber Witterungseinflüssen besonders widerstandsfähigem Synthetikgewebe Polyester 600 D in modernem Zweifarben-Design hergestellt. Die Taschen und Accessoires sind optisch abgesetzt mit Reflektorband von 3M.

Alle abgebildeten Artikel werden ohne Inhalt geliefert.

Übersicht Taschentypen



Handytasche
 Artikelnr. 17 5102, Seite 38



Elektriker-Gürteltasche
 Artikelnr. 17 5112, Seite 38



Werkzeug-Bauchtasche
 Artikelnr. 17 5114, Seite 38



Werkzeug- und Dokumententasche
 Artikelnr. 17 5130, Seite 39



Elektriker-Umhängetasche
 Artikelnr. 17 5134, Seite 41



Werkzeugtasche-S
 Artikelnr. 17 3136, Seite 41



Werkzeugtasche-L
 Artikelnr. 17 3138, Seite 41



Werkzeug-Schultertasche-L
 Artikelnr. 17 3142, Seite 41



Werkzeug-Schultertasche-S
 Artikelnr. 17 3140, Seite 41



Werkzeug-Schultertasche-Strong
 Artikelnr. 17 3144, Seite 41

	Gewicht	Außenmaß L/B/H	VE	Artikelnr.
--	---------	----------------	----	------------

Gepolsterter Gürtel

60 mm breit, stufenlos weitenverstellbar zwischen 84 und 116 cm, großer Schnappverschluss für schnelle Einhand-Betätigung.

130 g			1	17 0782
-------	--	--	---	---------

Handy-Tasche

Tasche speziell für Mobiltelefone, aber auch für Brillen, Messinstrumente und andere empfindliche Kleingeräte, besonders gepolstert, Klettverschluss, 2 Bleistifthalter, Gürtelschlaufe und Universal-Metall-Halteclip zur Befestigung an Gürteln und Taschen aller Art.

70 g	80/35/120 mm		1	17 5102
------	--------------	--	---	---------

Akkuschrauber-Tasche

Gürtelholster zum Einstecken aller gängigen Akku-Handschraubmaschinen, Transportsicherung durch Fixierband mit Klettverschluss, 4 Einsteckfächer für Zubehör wie Bohrer, Bits, Bleistift usw., besonders robuste Ausführung durch Polsterung, verstärkten Stoff und Nieten, Gürtelschlaufe.

120 g	180 x 340 mm		1	17 5104
-------	--------------	--	---	---------

Bit-Tasche

Falttasche für Schraubbits und Zubehör, Aufnahmen für 12 Bits, 5 Bohrer und einen Bithalter, Klettverschluss, Universal-Metall-Halteclip zur Befestigung an Gürteln und Taschen aller Art.

120 g	130/20/180 mm		1	17 5106
-------	---------------	--	---	---------

Kleine Vorrattasche

Einsteckfach für diverse Werkzeuge und Utensilien wie Notizblock, Meterband usw., durch robuste Polsterung besonders zur Aufbewahrung von Schrauben und Nägeln geeignet, Fach kann durch eine Nylonstoff und Gummi zug gesichert werden, Bleistifthalter, Universal-Metall-Halteclip zur Befestigung an Gürteln und Taschen aller Art.

130 g	170/90/160 mm		1	17 5108
-------	---------------	--	---	---------

Kleine Universaltasche

Tasche für Werkzeuge und Utensilien, 3 Einsteckfächer, Schnappring für Schlüssel, Meterband usw., Klettverschluss, Universal-Metall-Halteclip zur Befestigung an Gürteln und Taschen aller Art.

120 g	105/60/170 mm		1	17 5110
-------	---------------	--	---	---------

Elektriker-Gürteltasche

Werkzeug-Gürteltasche mit zahlreichen praktischen Details, 1 großes und 2 kleine Einsteckfächer, 6 verschieden große Elastikband-Aufnahmen für Schraubendreher, Bohrer und ähnliches, großer, verstärkter Elastikhalter für Hammer, Zange usw., Metallkette und -halter für mehrere Isolierband rollen, aus verstärktem Spezialgewebe, Gürtelschlaufe.

350 g	280/50/285 mm		1	17 5112
-------	---------------	--	---	---------

Werkzeug-Bauchtasche

mit zahlreichen praktischen Details aus verstärktem Spezialgewebe, 2 geräumige Innenfächer, kleines Innenfach mit Klettverschluss, 6 Elastik-Halter für Schreibgerät, Bohrer, Schraubendreher und ähnliches, Reißverschluss-Vor-tasche, Taschendeckel verschließbar durch Klettverschluss und/oder 2 Reißverschlüsse (Einhand-Betätigung), integrierte, größenverstellbare Schürze mit 3 zusätzlichen Einsteckfächern, integrierter, bis 160 cm stufenlos weitenverstellbarer Gürtel mit großem Schnappverschluss für bequeme Einhand-Betätigung, Gürtel kann auch als Schultertrageriemen genutzt werden, so dass die Tasche zur Umhängetasche wird.

750 g	300/95/210 mm		1	17 5114
-------	---------------	--	---	---------

Gewicht	Außenmaß L/B/H	VE	Artikelnr.
1000 g	480 x 660 mm	1	17 5120

Werkzeugweste

mehr Freiheit geht nicht! Werkzeug griffbereit am Mann und doch beide Hände frei! Zahlreiche praktische Ausstattungsdetails für den Profi-Einsatz: gepolsterte Handytasche für Mobiltelefone, Brillen usw., mit Fixierband mit Klettverschluss und Elastikhalter für Schreibgerät, 2 Brusttaschen mit Klettverschluss, 1 davon ganz aufklappbar mit 4 innenliegenden Einsteckfächern, 2 große gepolsterte Hüfttaschen für diverse Werkzeuge, 1 davon mit Klettverschluss-Klappe, 8 kleine Elastikhalter für Schreibutensilien, Bohrer, Schraubendreher u. ä., Reißverschluss-Brusttasche für Visitenkarten, Tasche mit Sichtfenster, z. B. für Namensschild, mit Nieten verstärkte breite Halterung für Hammer, Zange u. ä., große Rückentasche mit 2 Reißverschlüssen für Kleinmaterial und Dokumente, von links und rechts zugänglich, komfortabel gepolsterte Schulterriemen, Weste in Einheitsgröße, individuell stufenlos weitenverstellbar.



Werkzeug- und Dokumententasche

Tasche für Servicetechniker, ideal für kleinere Wartungs- und Installationsarbeiten, 3 Einsteckfächer für Visitenkarten, 2 Elastikhalter für Mobiltelefon, Maßband, Kleinwerkzeug u. ä., 18 unterschiedlich große Einsteckfächer für Werkzeuge aller Art, 4-Ringhefter für Kataloge und andere Dokumente. Herausnehmbares Clipboard mit folgender Ausstattung: Clipboard bis maximal DIN A 4-Schreibunterlagen, Elastik-Stifthalter, 9 Elastikhalter unterschiedlicher Größe für Schreibgeräte, Schraubendreher, Kleinwerkzeuge u. ä., Reißverschluss-tasche für Kleinutensilien. Dokumenten-Vortasche in DIN A 4-Größe mit Klettverschluss, 2 Handtragegriffe.

1300 g	385/70/290 mm	1	17 5130
---------------	----------------------	----------	----------------



Werkzeugsortimente Werkzeug- und Dokumententaschen

Werkzeug- und Dokumententasche für Servicetechniker	1	17 5130	
1000 V Telefonzange mit geraden Backen 200 mm, DIN ISO 5745	1	10 8778	
1000 V Kombinationszange mit flachen Backen, 185 mm	1	10 8782	
1000 V Kraftseitenschneider 200 mm, weiche und harte Drähte	1	10 8784	
1000 V Abisolierzange Stellschraube 160 mm, für Leiter 0,75 - 6 mm ²	1	10 8790	
1000 V Schraubendreher Schlitz 2,5 x 0,4 mm, 160 mm	1	11 7701	
1000 V Schraubendreher Schlitz 4,0 x 0,8 mm, 185 mm	1	11 7704	
1000 V Schraubendreher Schlitz 6,5 x 1,2 mm, 245 mm	1	11 7706	
1000 V Schraubendreher Schlitz 8,0 x 1,2 mm, 285 mm	1	11 7708	
1000 V Schraubendreher Kreuz 80 mm, PH 1	1	11 7731	
1000 V Schraubendreher Kreuz 100 mm, PH 2	1	11 7732	
1000 V Sicherheits-Kabelmesser, gerader, starker Klinge, Klingenlänge 50 mm	1	12 1042	
2360 g	385/70/290 mm	1	17 0360



Werkzeug- und Dokumententasche für Servicetechniker	1	17 5130	
1000 V Telefonzange mit geraden Backen 200 mm, DIN ISO 5745	1	10 0216	
1000 V Seitenschneider 160 mm, DIN ISO 5749 B	1	10 0574	
Abisolierzange Super 4	1	10 0760	
Phasenprüfer 100-250 V AC 3,0/60 mm	1	11 1280	
1000 V Schraubendreher Schlitz 3,0 x 0,5 mm 185 mm	1	11 7702	
1000 V Schraubendreher Schlitz 4,0 x 0,8 mm 185 mm	1	11 7704	
1000 V Schraubendreher Schlitz 5,5 x 1,0 mm 220 mm	1	11 7705	
1000 V Schraubendreher Kreuz 80 mm PH 1	1	11 7731	
1000 V Schraubendreher Kreuz 100 mm PH 2	1	11 7732	
1000 V Schraubendreher Kreuz 80 mm PZ 1	1	11 7741	
1000 V Schraubendreher Kreuz 100 mm PZ 2	1	11 7742	
Kabelschere DUOCUT 160 mm, mit zweistufigem Schneidenbereich	1	12 0108	
Kabelmesser mit Hakenklinge, 8 - 28 mm ø	1	12 1010	
3550 g	385/70/290 mm	1	17 0996



- 1
- 2
- 3
- 4
- 5
- 6
- 7
- 8
- 9
- 10
- 11
- 12
- 13
- 14
- 15
- 16
- 17
- 18
- 19
- 20
- 21
- 22
- 23
- 24
- 25
- 26



Gewicht	Außenmaß L/B/H	VE	Artikelnr.
---------	----------------	----	------------

Werkzeug-, Dokumenten- und Notebooktasche

das Top-Modell der WORK-Line: Werkzeugkoffer, Aktentasche und Notebook-Case in einem! Vollständig aufklappbare Werkzeugtasche mit Reißverschluss, 9 verschieden große Werkzeug-Einsteckfächer, 15 unterschiedliche Elastikhalter für Kleinwerkzeuge, Schraubendreher, Schreibgeräte u. ä., integrierte Notebooktasche geeignet für alle gängigen Notebooks inklusive separater herausnehmbarer Zubehör-Tasche für Stromversorgung, Maus u. ä., große Dokumenten-Vortasche mit Reißverschluss und verschiedenen großen Einsteckfächern und Halterungen für Schreibgerät, Visitenkarten etc., Tasche für Mobiltelefon und weitere Reißverschluss-Innentasche, zusätzlich kleine außen liegende Dokumententasche, gummierter Handtragegriff, abnehmbarer, stufenlos längenverstellbarer Trageriemen mit Schulterpolster.

130 g	400/130/320 mm	1	17 5132
-------	----------------	---	---------

Werkzeugsortiment Dokumenten- und Notebooktasche

Werkzeug-, Dokumenten- und Notebooktasche	1	17 5132	
1000 V Telefonzange mit geraden Backen 200 mm, DIN ISO 5745	1	10 0216	
1000 V Telefonzange mit gebogenen Backen, DIN ISO 5745	1	10 0238	
1000 V Seitenschneider 160 mm, DIN ISO 5749 B	1	10 0574	
Abisolierzange Super 4	1	10 0760	
Elektronik-Seitenschneider 120 mm, ovalrunder Kopf, schräg, mit Schneidwate	1	10 0802	
Elektronik-Spitzzange, gebogene Schneide, glatte Backen, Spitze 2,5 x 1,5 mm, 150 mm	1	10 0816	
Pinzette, 120 mm	1	10 3016	
Phasenprüfer 100-250 V AC 3,0/60 mm	1	11 1280	
Präzisions-Schraubendreher, Schlitz-Schraubendreher weiß 2,0 x 0,4 x 60 mm	1	11 1864	
Präzisions-Schraubendreher, Schlitz-Schraubendreher weiß 2,5 x 0,4 x 75 mm	1	11 1865	
Präzisions-Schraubendreher, Schlitz-Schraubendreher weiß 4,0 x 0,8 x 150 mm	1	11 1870	
Präzisions-Schraubendreher, Kreuzschlitz-Schraubendreher hellblau PH 0 x 60 mm	1	11 1877	
Präzisions-Schraubendreher, Kreuzschlitz-Schraubendreher hellblau PH 1 x 80 mm	1	11 1880	
Universal-Schalterschrankschlüssel aus Zinkdruckguss	1	11 2894	
1000 V Schraubendreher Schlitz 2,5 x 0,4 mm 160 mm	1	11 7701	
1000 V Schraubendreher Schlitz 3,0 x 0,5 mm 185 mm	1	11 7702	
1000 V Schraubendreher Schlitz 4,0 x 0,8 mm 185 mm	1	11 7704	
1000 V Schraubendreher Schlitz 5,5 x 1,0 mm 220 mm	1	11 7705	
1000 V Schraubendreher Kreuz 80 mm PH1	1	11 7731	
1000 V Schraubendreher Kreuz 100 mm PH2	1	11 7732	
Kabelentmantler Coaxi Kabel von 4,8 - 7,5 mm Durchmesser	1	12 0027	
Präzisions-Abisolierer PWS-PLUS, roter Druckknopf, 0,25 - 0,80 mm ø, AWG 30 - 20	1	12 0033	
Universalschere 190 mm, Härte HRC 56 bis 58	1	12 0122	
Telefonschere mit gezahnter Schneide, glanzvernickelt, Größe 130 mm	1	12 0222	
6700 g	405/490/190 mm	1	17 3310

Gewicht	Außenmaß L/B/H	VE	Artikelnr.
---------	----------------	----	------------

Elektriker-Umhängetasche

Professionelle Aufbewahrungstasche mit flexiblem Klemmhaltesystem zur Aufnahme von Werkzeugen aller Art. 2 herausnehmbare Werkzeugplatten, Schultertrageriemen, 2 seitliche Einsteckfächer, gepolsterter Tragegriff. Inklusive zwei kleinen Sortierkästen.

1300 g	200/300/100 mm	1	17 5134
--------	----------------	---	---------



1

2

3

4

Werkzeugtasche-S

Werkzeugtasche aus Polyester-Gewebe mit EVA-Schaumstoffpolsterung und Reißverschluss. Mit verstellbarem Schultergurt mit sehr robusten Karabiner-Haken. 3 gepolsterte Außentaschen und 2 Tragegriffe. Ein vorderes Fach für Kleinteile und ein Hauptfach mit mehreren Innentaschen und Raum für große Werkzeuge. Bodenbereich aus gespritztem Kunststoff für eine hervorragende Standfestigkeit und als Feuchtigkeitsschutz.

1300 g	410/300/230 mm	1	17 3136
--------	----------------	---	---------



NEU

5

6

7

8

Werkzeugtasche-L

Werkzeugtasche aus Polyester-Gewebe mit EVA-Schaumstoffpolsterung und Reißverschluss. Mit verstellbarem Schultergurt mit sehr robusten Karabiner-Haken. 3 gepolsterte Außentaschen und 2 Tragegriffe. Ein vorderes Fach für kleine Teile und ein Hauptfach mit mehreren Innentaschen und Raum für große Werkzeuge. Bodenbereich aus gespritztem Kunststoff für eine hervorragende Standfestigkeit und als Feuchtigkeitsschutz.

1800 g	515/300/210 mm	1	17 3138
--------	----------------	---	---------



NEU

9

10

11

Werkzeug-Schultertasche-S

Werkzeugtasche aus Polyester-Gewebe mit Reißverschluss. Mit verstellbarem Schultergurt mit sehr robusten Karabiner-Haken. Mehrere Außeneinstecktaschen und 2 seitlichen Taschen. Hauptfach mit Obertasche für Dokumente und mit mehreren Innentaschen für große Werkzeuge. Bodenbereich aus gespritztem Kunststoff für eine hervorragende Standfestigkeit und als Feuchtigkeitsschutz.

1200 g	410/260/230 mm	1	17 3140
--------	----------------	---	---------



NEU

12

13

14

Werkzeug-Schultertasche-L

Werkzeugtasche aus Polyester-Gewebe mit Reißverschluss. Mit verstellbarem Schultergurt mit sehr robusten Karabiner-Haken. Mehrere Außeneinstecktaschen und 2 seitlichen Taschen. Hauptfach mit Obertasche für Dokumente und mit mehreren Innentaschen für große Werkzeuge. Bodenbereich aus gespritztem Kunststoff für eine hervorragende Standfestigkeit und als Feuchtigkeitsschutz.

1400 g	410/320/230 mm	1	17 3142
--------	----------------	---	---------



NEU

15

16

17

18

Werkzeug-Schultertasche-Strong

Werkzeugtasche aus verstärktem Polyester-Gewebe mit verstellbarem Tragegurt. Seitenwände aus doppelwandigem schlagfestem Kunststoff. Herausnehmbare Werkzeugtafel mit PSS-System (beidseitigen Einsteckschienen). Praktische Abdeckung aus Polyester mit Klettverschluss. Mit integrierten 5 Bodengleitern. Mehrere Einstecktaschen für Werkzeuge im Außenbereich.

2700 g	350/250/370 mm	1	17 3144
--------	----------------	---	---------



NEU

19

20

21

22

23

24

25

26

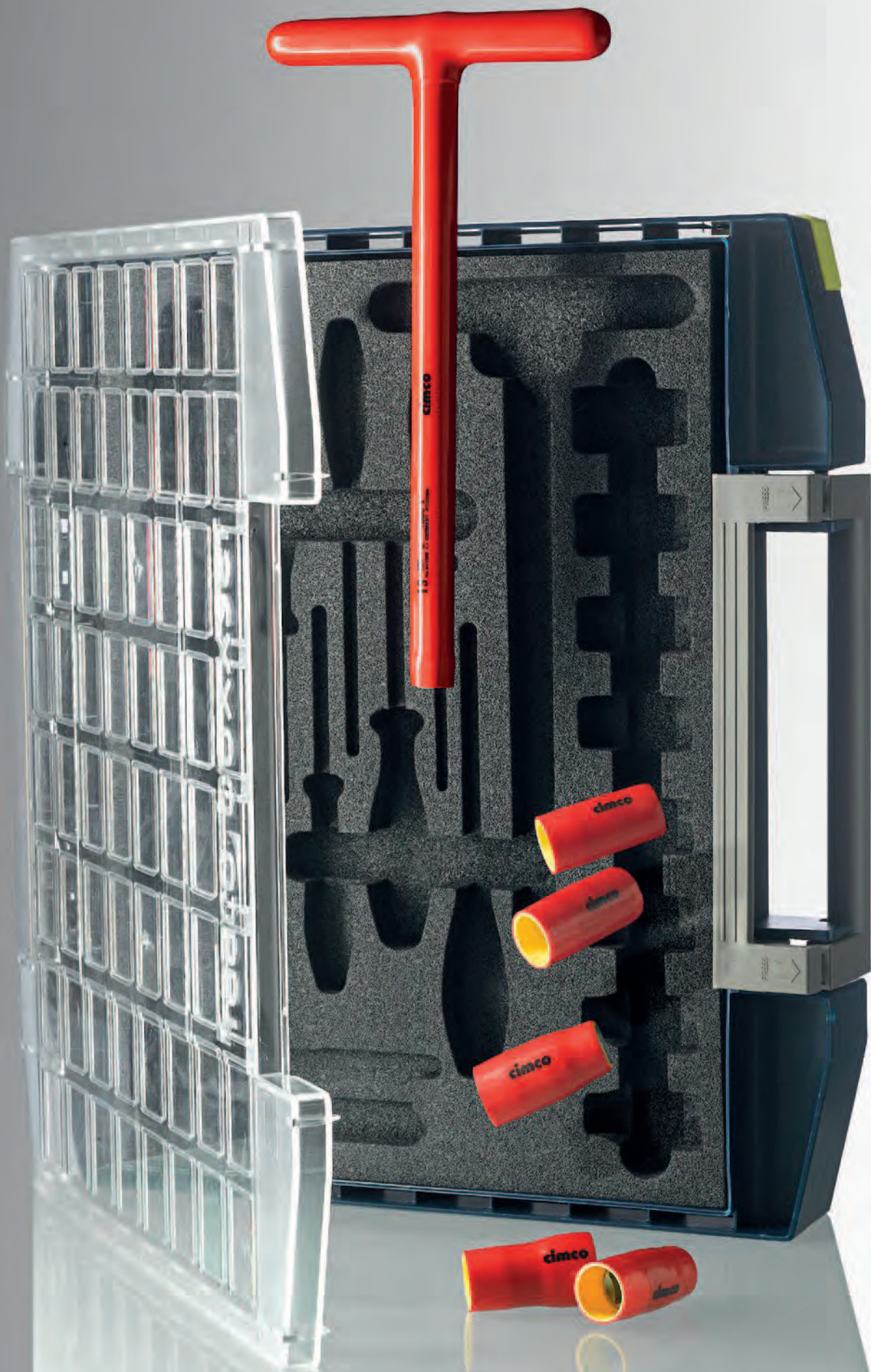

LAGER-, AUFBEWAHRUNGS- UND TRANSPORTSYSTEME

Werkzeuge nach Anwendungsbereich sortiert (Schraubendreher, Zangen, Schraubwerkzeuge etc.).



Alle Schaumstoff-Einlagen haben das Maß einer halben Schublade für eine individuelle Anordnung.



Denkbar einfach: www.cimco.de führt Sie direkt zu dem virtuellen Konfigurator ITSS. Der 2D-Smartphone-Scan ermöglicht den Einsatz Ihrer spezifischen Werkzeuge. Online-Kalkulation und Auftragsbestätigung sorgen für eine sichere Kostentransparenz vor der Fertigung.

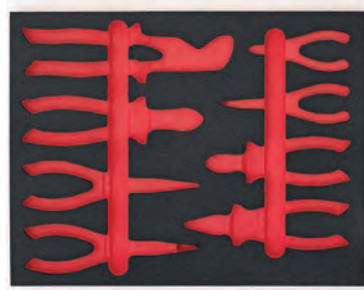

Zweifارben-Design ermöglicht einen schnellen Überblick über fehlende Werkzeuge. Schaumstoff-Module auch einzeln bestellbar.



Rutschsicherer Halt durch hohe Klemmkraft und Passgenauigkeit.

Ausführung

Größe L x B x H

VE

Artikelnr.

COMPACT

Transport- und Aufbewahrungskoffer aus hoch schlagfestem Polypropylen, dadurch leicht und extrem verschleißfest (keine Beulen und Risse, chemisch resistent), kann dank besonderer Stabilität auch als Tritt eingesetzt werden, mit herausnehmbarem Werkzeugträger, der die variablen Einsätze des CARRY-LITE 55/boxxser 55-Programms aufnehmen kann, Doppel-Bügelhandgriff mit integriertem Verschlusssystem gegen unbeabsichtigtes Aufspringen des Koffers, 2 seitliche Tragegriffe (ab COMPACT 37)

COMPACT 20

mit 6 Einsätzen, ohne Trennwände, ohne Schubladen, keine Montagemöglichkeit für Tragegurt und Rollenset, Gewicht 1,9 kg

474 x 239 x 190 mm

1

41 7173

COMPACT 27

mit 6 Einsätzen, ohne Trennwände, mit 2 Schubladen, keine Montagemöglichkeit für Tragegurt und Rollenset, Gewicht 2,6 kg

474 x 239 x 248 mm

1

41 7180

COMPACT 37

mit 7 Einsätzen, 3 Trennwände zur individuellen Innenraumaufteilung, ohne Schubladen, mit Montagemöglichkeit für Tragegurt und Rollenset, Gewicht 3,7 kg

540 x 296 x 230 mm

1

41 7197

COMPACT 47

mit 7 Einsätzen, 3 Trennwände zur individuellen Innenraumaufteilung, mit 2 Schubladen, mit Montagemöglichkeit für Tragegurt und Rollenset, Gewicht 4,6 kg

540 x 296 x 292 mm

1

41 7203

COMPACT 62

mit 10 Einsätzen, 1 Trennwand zur individuellen Innenraumaufteilung, mit 4 Schubladen, mit Montagemöglichkeit für Tragegurt und Rollenset, Gewicht 7,1 kg

621 x 311 x 322 mm

1

41 7227

Tragegurt für COMPACT

für die COMPACT-Modelle 37, 47 und 62, einfachste Montage durch Einclippen spezieller Aufnahmehaken am Koffer, Länge stufenlos verstellbar von 0,9 bis 1,6 m, Gewicht nur 150 g

1

41 4059

Rollenset für COMPACT

4 schwenkbare Laufrollen, 2 davon mit Feststellbremsen, für die COMPACT-Modelle 37, 47 und 62, einfachste Montage durch Einstecken in Kofferboden, Gewicht (Satz) 600 g

1

41 3656

1

2

3

4

5

6

7

8

9

10

11

12

13

14

15

16

17

18

19

20

21

22

23

24

25

26

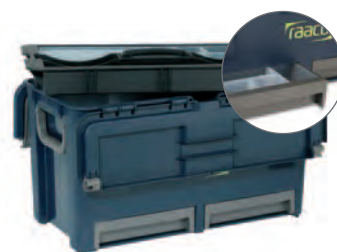

Ausführung	Größe L x B x H	VE	Artikelnr.
------------	-----------------	----	------------

raaco boxser – Sortimentskoffer

Die boxser-Serie besteht aus 6 Koffervarianten in 2 unterschiedlichen Höhen, gefertigt aus stoßfestem und bruchsicherem Polycarbonatdeckel auf einer Polypropylen-Doppelwandkonstruktion, Profilraster in Deckel und Boden sichern den Kofferinhalt beim Transport, zwei feste Unterteilungen (neben dem Griff) bieten Raum für die Aufbewahrung von Kleinteilen oder Zubehör. Die integrierten Bodenprofilführungen schützen und sichern den Sortimentskoffer beim Stapeln. Griff mit integrierter Verriegelungssicherung verhindert das Öffnen des Koffers beim Tragen.

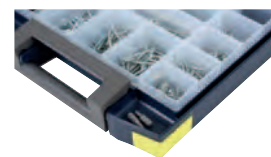

raaco boxser 80

inkl. 3 x Beschriftungsclips (gelb, grün, grau)

Typ (Rastermaß L x B - Einsätze)	Maße (mm)	VE	Artikelnr.
boxxser 80 (5 x 10- 0)	421 x 361 x 78	1	43 4255
boxxser 80 (5 x 10-14)	421 x 361 x 78	1	43 4262
boxxser 80 (5 x 10-20)	421 x 361 x 78	1	43 4279
boxxser 80 (5 x 10-25)	421 x 361 x 78	1	43 4286
boxxser 80 (8 x 8- 0)	465 x 401 x 78	1	43 4224
boxxser 80 (8 x 8-18)	465 x 401 x 78	1	43 4231
boxxser 80 (8 x 8-20)	465 x 401 x 78	1	43 4248



raaco boxser 55

inkl. 3 x Beschriftungsclips (gelb, grün, grau)

Typ (Rastermaß L x B - Einsätze)	Maße (mm)	VE	Artikelnr.
boxxser 55 (4 x 4- 0)	241 x 225 x 55	1	43 4385
boxxser 55 (4 x 4- 9)	241 x 225 x 55	1	43 4392
boxxser 55 (4 x 4-11)	241 x 225 x 55	1	43 4408
boxxser 55 (5 x 5- 0)	298 x 284 x 55	1	43 4354
boxxser 55 (5 x 5-13)	298 x 284 x 55	1	43 4361
boxxser 55 (5 x 5-15)	298 x 284 x 55	1	43 4378
boxxser 55 (6 x 6- 0)	354 x 323 x 55	1	43 4323
boxxser 55 (6 x 6-12)	354 x 323 x 55	1	43 4347
boxxser 55 (6 x 6-14)	354 x 323 x 55	1	43 4330
boxxser 55 (5 x 10- 0)	421 x 361 x 55	1	43 4293
boxxser 55 (5 x 10-25)	421 x 361 x 55	1	43 4309
boxxser 55 (5 x 10-45)	421 x 361 x 55	1	43 4316



HANDYBOX für raaco boxser

stabile, handliche Transporteinrichtung zur Aufnahme von bis zu 4 boxxser-Sortimentskoffern 55 4 x 4 bzw. 5 x 5 als Schubfächer, Tragegriff, Transportsicherung gegen unbeabsichtigtes Herausgleiten der Sortimentskoffer.

Maße: 342 x 290 x 247 mm

für boxxser 55, 4 x 4, inkl. 4 x 43 4392	1	43 7942
Leer	1	43 7935

Maße: 342 x 347 x 305 mm

für boxxser 55, 5 x 5, inkl. 4 x 43 4378	1	43 7966
Leer	1	43 7959



Schaumstoffeinsatz für raaco boxser

vorperforiert, zum einfachen Selbsteinteilen (20 mm Würfel)

	393 x 273 x 20 mm	1	43 4583
--	-------------------	---	---------

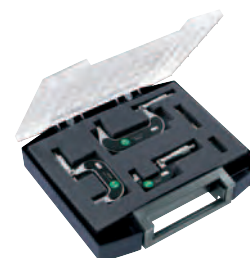

Beschriftungsclips für raaco boxser

grau, 4 Stück	1	43 4453
gelb, 4 Stück	1	43 4446
grün, 4 Stück	1	43 4460

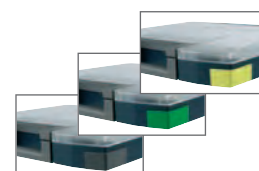

1
2
3
4
5
6
7
8
9
10
11
12
13
14
15
16
17
18
19
20
21
22
23
24
25
26

Ausführung	Größe L x B x H	VE	Artikelnr.
------------	-----------------	----	------------



Servicecase CARRY-LITE

leichter und flexibel gestaltbarer Aufbewahrungs- und Transportkoffer, Innenaufteilung jederzeit variierbar durch transparente Einlegefächer in vielen unterschiedlichen Größen, Koffer-Unterschale aus Polypropylen, Kofferdeckel aus klar-transparentem Polycarbonat, Deckel mit U-Profilen für verrutschsichere Aufbewahrung von Lagergut und losen Einsatzfächern, ergonomischer Tragegriff, zwei stabile Schieberschlüsse, stapelbar, auch hochkant aufzustellen.

CARRY-LITE 150

Servicecase in 150 mm Höhe, Länge 413 mm, Breite 330 mm. Eine individuelle Innenaufteilung kann nur über Trennwände, nicht durch Einsatzfächer gestaltet werden.

mit 8 Trennwänden = 9 Einzelfächer	1	41 8958
------------------------------------	---	---------



CARRY-LITE 80

Servicecase in 80 mm Höhe, Länge 413 mm, Breite 330 mm, Rastereinteilung 10 längs x 5 breit

leer, ohne Einsätze		1	41 7494
mit 15 Einsätzen	5 x 80 BA8-1, 10 x 80 BA7-1	1	41 8774
mit 20 Einsätzen	15 x 80 BA8-1, 5 x 80 BA7-1	1	41 8743



CARRY-LITE 55

Servicecase in 55 mm Höhe, Länge 413 mm, Breite 330 mm, Rastereinteilung 10 längs x 5 breit

leer, ohne Einsätze		1	41 7500
mit 25 Einsätzen	25 x 55 A8-1	1	41 9207
mit 25 Einsätzen	10 x 55 A9-1, 5 x 55 A7-1, 10 x 55 A8-1	1	41 9191

Einsatzfächer für CARRY-LITE 80 und raaco,bo ser 80

Höhe 69 mm

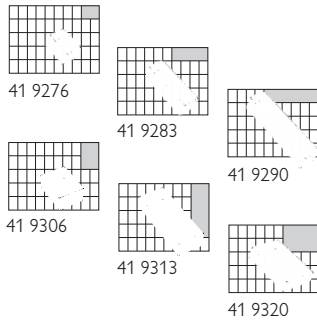

Typ	Rastermaß längs	Rastermaß breit	Länge mm	Breite mm		
80 BA8-1	1	2	55	79	1	41 9276
80 BA8-2	1	4	55	157	1	41 9283
80 BA8-3	1	6	55	235	1	41 9290
80 BA7-1	2	2	109	79	1	41 9306
80 BA7-2	4	2	218	79	1	41 9313
80 BA6-1	2	4	109	157	1	41 9320

Einsatzfächer für CARRY-LITE 55 und raaco,bo ser 55

Höhe 47 mm, passgenau auch für die Schubladen und Werkzeugträger der raaco-COMPACT, der PSC vario-Modelle und der Magazin-Schublade 250-3.

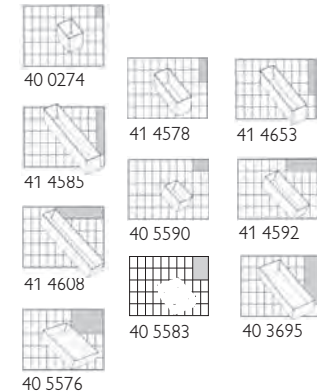

Typ	Rastermaß längs	Rastermaß breit	Länge mm	Breite mm		
55 A9-1	1	1	55	39	1	40 0274
55 A9-2	2	1	109	39	1	41 4578
55 A9-3	3	1	163	39	1	41 4653
55 A9-4	4	1	218	39	1	41 4585
55 A8-1	1	2	55	79	1	40 5590
55 A8-2	1	4	55	157	1	41 4592
55 A8-3	1	6	55	235	1	41 4608
55 A7-1	2	2	109	79	1	40 5583
55 A7-2	4	2	218	79	1	40 3695
55 A6-1	2	4	157	109	1	40 5576

Safebox für CARRY-LITE

hochwertiges Aufbewahrungssystem für CARRY-LITE-Servicecase, aus blau lackiertem Stahlblech, auf Kugellagern laufende Teleskopschienen, abschließbar, Länge 451 mm, Breite 330 mm, Höhe 403 mm, Gewicht (leer): 15 kg. Lieferung inklusive CARRY-LITE-Servicecase



Safebox 150 inkl. 2 x 41 8958	1 Set	43 4569
Safebox 80 inkl. 3 x 41 8774	1 Set	43 3067
Safebox 55 inkl. 2 x 41 9207 und 2 x 41 9191	1 Set	43 4576

Ausführung	Größe L x B x H	VE	Artikelnr.
------------	-----------------	----	------------

Transporterbox für CARRY-LITE

aus widerstandsfähigem Kunststoff, zur Aufnahme von bis zu 3 CARRY-LITE 80 bzw. 4 CARRY-LITE 55, mit 2 bzw. 3 steckbaren Zwischenböden inkl. Schultertrageriemen, Gewicht (leer) 2910 g

inkl. 2 x 41 8774 und 1 x 41 8743	562 x 361 x 250 mm	1 Set	40 4883
inkl. 2 x 41 9207 und 2 x 41 9191	562 x 361 x 250 mm	1 Set	40 8188



Sortimentskästen PSC

Preiswerte Transport- und Aufbewahrungskoffer für Kleinteile, mit fester, variabler oder ohne Inneneinteilung, aus widerstandsfähigem Polypropylen, stabile Schiebeverschlüsse mit Rastung, stapelbar, auch hochkant aufzustellen

PSC fix

Sortimentskästen mit fester Inneneinteilung.

Typ	Kleingefache	Gewicht (kg)	Maße (mm)	VE	Artikelnr.
fix-9	9	0,30	240 x 195 x 43	1	41 5384
fix-12	12	0,14	175 x 145 x 32	1	41 2857
fix-15	15	0,73	338 x 260 x 57	1	41 5407
fix-18	18	0,34	240 x 195 x 43	1	40 9963
fix-32	32	0,82	338 x 260 x 57	1	41 5414



PSC vario

Sortimentskästen mit variabler Inneneinteilung durch Einsatz von Einsätzen der CARRY-LITE 55-Serie (Rastereinteilung: 8 längs x 4 breit / PSC vario-240: 4 längs x 4 breit) Kofferdeckel mit U-Profilen für verrutschsichere Aufbewahrung von Lagergut und loser Einsatzfächer. Mit ergonomischem Tragegriff (nicht PSC vario-240).

Typ	Kleingefache	Gewicht (kg)	Maße (mm)	VE	Artikelnr.
vario-240	keine (leer)	0,25	241 x 195 x 56	1	41 1898
vario-340	keine (leer)	0,59	338 x 261 x 57	1	41 2970
vario-15	15	0,90	338 x 261 x 57	1	41 2987
vario-17	17	0,89	338 x 261 x 57	1	40 8423



PSC vario-XL

Sortimentskästen mit variabler Inneneinteilung für Einsätze der CARRY-LITE 80-Serie

Typ	Kleingefache	Gewicht (kg)	Maße (mm)	VE	Artikelnr.
vario-XL	keine (leer)	0,60	338 x 261 x 78	1	43 0899



HANDYBOX für PSC-Sortimentskästen

stabile, handliche Transporteinrichtung zur Aufnahme von bis zu 4 PSC-Sortimentskästen mit der Höhe 57 mm und Länge 338 mm als Schubfächer, Tragegriff, Transportsicherung gegen unbeabsichtigtes Herausgleiten der PSC-Sortimentskästen, Verbindungsbeschläge zur verrutschsicheren Montage mehrerer Boxen nebeneinander, auch zur Wandmontage geeignet. Gewicht (leer): 1,81 kg, Maße: 376 x 265 x 310 mm

inkl. 2 x 41 2987 und 2 x 40 8423	1 Set	41 2004
Leer	1	40 1943



Werkstattssystem SUPERCLIPS

umfangreiches System aus verschiedenen Haken, Haltevorrichtungen und Montageträgern zur Aufbewahrung von Werkzeugen, Bauteilen, Elektrogeräten und Zubehör in der Werkstatt. Leicht zu montierende Clips durch einfaches Ankleben und jederzeitiges Umstecken an spezielle Lochpaneele je nach individuellem Einsatzbedarf. Ideal kombinierbar auch mit raaco-Lagersichtboxen und dem Toolrack TRD. Hochwertige Materialwahl für Dauereinsatz im professionellen Bereich.

SUPERCLIP 1

gerader Universalhaken mit schrägem Halterende, z. B. für Schraubendreher

Typ	VE	Maße (mm)	VE	Artikelnr.
1-30	5-er Pack	47 x 27 x 60 mm	1	41 0709
1-60	5-er Pack	79 x 27 x 60 mm	1	41 0716



1

Ausführung	Größe L x B x H	VE	Artikelnr.
------------	-----------------	----	------------

2

**SUPERCLIP 2**

Doppelhakenhalter mit schrägen Halterenden, Hakenlänge 60 mm, z. B. für Feilen

Typ

2-60	3-er Pack	79 x 27 x 60 mm	1	41 0747
------	-----------	-----------------	---	---------

4

**SUPERCLIP 3**

gerader Universalhaken mit senkrechtem Halterende, z. B. für Ringschlüssel

Typ

3-75	5-er Pack	93 x 27 x 60 mm	1	41 0778
------	-----------	-----------------	---	---------

5

6

7

**SUPERCLIP 4**

Doppelhakenhalter mit senkrechten Halterenden, Hakenlänge 50 mm, z. B. für Hämmer

Typ

4-50	3-er Pack	79 x 50 x 60 mm	1	41 0792
------	-----------	-----------------	---	---------

8

9

10

**SUPERCLIP 5**

Ösenhakenhalter, z. B. für Zangen

Typ

5-17	3-er Pack	53 x 45 x 60, Öse 45 x 17 mm	1	41 0808
------	-----------	------------------------------	---	---------

5-20	3-er Pack	61 x 62 x 60, Öse 62 x 20 mm	1	41 0815
------	-----------	------------------------------	---	---------

11

12

**SUPERCLIP 6**

Rundklemmhalter, vorderseitig offen, z. B. für Schraubendreher

Typ

6-12	6-er Pack	37 x 27 x 60, ø 12 mm	1	41 0631
------	-----------	-----------------------	---	---------

6-18	6-er Pack	46 x 27 x 60, ø 18 mm	1	41 0648
------	-----------	-----------------------	---	---------

6-24	6-er Pack	56 x 33 x 60, ø 24 mm	1	41 0655
------	-----------	-----------------------	---	---------

13

14

15

**SUPERCLIP 9**

Universal-Ablagekasten, z. B. für Kleinteile aller Art

Typ

9		108 x 83 x 58 mm	1	40 4562
---	--	------------------	---	---------

16

17

**SUPERCLIP 10**

Rundhalter, z. B. für Bohrmaschinen, Akkuschrauber, Heissluftgeräte, Kabelringe etc.

Typ

10	4-er Pack	93 x 27 x 60 mm	1	40 8928
----	-----------	-----------------	---	---------

18

19

**SUPERCLIP 11**

Schraubenschlüsselhalter, für bis zu 8 Schlüssel verschiedener Größe

Typ

11		145 x 237 x 45 mm	1	41 4165
----	--	-------------------	---	---------

20

22

**SUPERCLIP 12**

Bohrerhalter, für 22 Spiralbohrer von 1 mm bis 13 mm Durchmesser

Typ

12		94 x 77 x 65 mm	1	41 4172
----	--	-----------------	---	---------

23

24

25

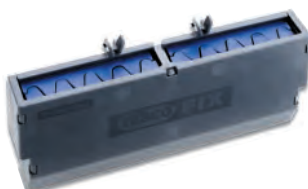
**raaco FIX**

patentiertes Klemmsystem, geeignet zur Aufnahme von Werkzeugen aller Art, z. B. Schraubendreher, Zangen, Feilen, Pinzetten, Scheren, Schraubenschlüsseln, Messwerkzeugen etc.

SMALL		242 x 38 x 100 mm	1	42 5833
-------	--	-------------------	---	---------

LARGE		242 x 38 x 140 mm	1	42 5840
-------	--	-------------------	---	---------

26

Ausführung	Größe L x B x H	VE	Artikelnr.
------------	-----------------	----	------------

Lochpaneele für SUPERCLIPS

aus starkem, galvanisiertem Stahlblech, zur Aufnahme aller raaco-SUPERCLIPS, zur Montage an der Wand (Befestigung mittels Dübel / Schrauben) oder am Toolrack TRD

	520 x 440 x 11 mm	1	41 8347
--	-------------------	---	---------

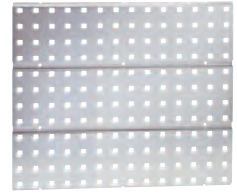

Toolrack TRD für SUPERCLIPS

stabiles Stativ aus Stahlblech zur Aufnahme von bis zu 6 Lochpaneelen (CIMCO-Artikelnr. 41 8347) für SUPERCLIPS bzw. bis zu 6 geschlitzten Wandpaneelen für raaco-Lagersichtboxen (CIMCO-Artikelnr. 41 8330), Lieferung inkl. 6 Lochpaneele (CIMCO-Artikelnr. 41 8347), ohne Clips, Handgriffe und Rollen, Gewicht 23,5 kg

TRD	570 x 570 x 1600 mm	1	40 9666
-----	---------------------	---	---------



Rollen- und Griffset zu Toolrack TRD

4 Gummirollen, 2 davon feststellbar, und 2 anschaubare Handgriffe, machen das Toolrack zur fahrbaren Werkzeugtafel, ideal für Werkstätten und in der Produktion, Gewicht des Sets 1,8 kg

		1	41 2369
--	--	---	---------

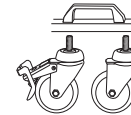

raaco Schubladenmagazin

zum Aufstellen, Wandmontage (Aufhängelöcher für Schrauben) und Montage auf Drehtürmen für Schubladenmagazine (siehe Seite 50+51), Magazinrahmen aus dunkelblau lackiertem Stahlblech, Schubladen aus verschleißfestem, transparentem Polypropylen, mit Stopprand gegen unbeabsichtigtes Herausgleiten und Unterteilmöglichkeit in Kleingefache durch zusätzliche Trennwände, Frontfläche zur Anbringung von Beschriftungsetiketten

Schubladenmagazine Serie 150

Magazintiefe 150 mm, Höhe 552 mm, Breite 306 mm, max. Traglast 40 kg

MAGAZIN 60-00

bestückt mit 60 Schubladen Typ 150-0, Gewicht 5,12 kg

		1	40 8065
--	--	---	---------

MAGAZIN 48-01

bestückt mit 48 Schubladen Typ 150-1, Gewicht 5,11 kg

		1	40 7341
--	--	---	---------

MAGAZIN 24-02

bestückt mit 24 Schubladen Typ 150-2, Gewicht 4,58 kg

		1	40 7303
--	--	---	---------

MAGAZIN 08-03

bestückt mit 8 Schubladen Typ 150-3, Gewicht 4,19 kg

		1	40 7297
--	--	---	---------



Ausführung

Größe L x B x H

VE

Artikelnr.

Schubladenmagazine Serie 150

Magazintiefe 150 mm, Höhe 552 mm, Breite 306 mm, max. Traglast 40 kg

MAGAZIN 16-04

bestückt mit 16 Schubladen Typ 150-4, Gewicht 4,29 kg

1 40 9215

MAGAZIN 40-123

bestückt mit 36 Schubladen Typ 150-1, 3 Schubladen Typ 150-2, 1 Schublade Typ 150-3, Gewicht 4,93 kg

1 40 7242

Schubladen für Magazine Serie 150

150-0	150 x 55 x 41 mm	1	40 8980
150-1	150 x 67 x 41 mm	1	40 4692
150-2	150 x 91 x 64 mm	1	40 4715
150-3	150 x 279 x 64 mm	1	40 4708
150-4	150 x 139 x 64 mm	1	40 9178

Trennwände für Schubladen für Magazine Serie 150

zu 150-0	31 x 52 x 2 mm	1	40 1981
zu 150-1	31 x 64 x 2 mm	1	40 1998
zu 150-2	50 x 87 x 2 mm	1	40 2032
zu 150-3 /-4	50 x 134 x 2 mm	1	40 2049

Beschriftungsetiketten für Schubladen für Magazine Serie 150

weiß, auswechselbar, individuell beschriftbar, mit schmutzabweisendem, verschleißfestem Kunststoff beschichtet

zu 150-0	10 x 52 x 1 mm	1	40 9024
zu 150-1	10 x 64 x 1 mm	1	40 7761
zu 150-2	18 x 87 x 1 mm	1	40 7778
zu 150-3	18 x 275 x 1 mm	1	40 7785
zu 150-4	18 x 135 x 1 mm	1	40 9017

Drehturm für Schubladenmagazine Serie 150

zur Aufnahme von bis zu 12 Magazinen der Serie 150, max. Tragkraft 480 kg, auf wartungsfreien Rollenlagern drehbar, Gewicht ohne Magazine 12,5 kg, Lieferung ohne Schubladenmagazine

1760 x 680 x 680 mm 1 40 3732

Schubladenmagazine Serie 250

Magazintiefe 250 mm, Höhe 435 mm, Breite 357 mm, max. Traglast 40 kg

MAGAZIN 24-1

bestückt mit 24 Schubladen Typ 250-1, Gewicht 6,9 kg

1 40 9048

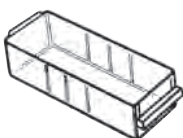

1

2

3

4

5

6

7

8

9

10

11

12

13

14

15

16

17

18

19

20

21

22

23

24

25

26

50

Ausführung	Größe L x B x H	VE	Artikelnr.
MAGAZIN 8-2 bestückt mit 8 Schubladen Typ 250-2, Gewicht 6,0 kg		1	40 8560



MAGAZIN 6-3 bestückt mit 6 Schubladen Typ 250-3, Gewicht 7,2 kg		1	40 8577
--	--	---	---------



Schubladen für Magazine Serie 250

250-1	58 x 80 x 250 mm	1	40 7273
250-2	92 x 159 x 250 mm	1	40 7259
250-3	57 x 320 x 250 mm	1	40 3114

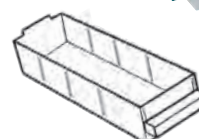

Trennwände für Schubladen für Magazine Serie 250

zu 250-1	36-er Pack	46 x 75 x 3 mm	1	40 6757
zu 250-2	12-er Pack	80 x 154 x 3 mm	1	40 6764



Beschriftungsetiketten für Schubladen für Magazine Serie 250

weiß, auswechselbar, selbstklebend, individuell beschriftbar, mit schmutzabweisendem, verschleißfestem Kunststoff beschichtet

zu 250-1	24-er Pack	15 x 75 x 1 mm	1	40 7792
zu 250-2	8-er Pack	32 x 155 x 1 mm	1	40 7815
zu 250-3	6-er Pack	15 x 315 x 1 mm	1	40 7822



Drehturm für Schubladenmagazine Serie 250

zur Aufnahme von bis zu 12 Magazinen der Serie 250, max. Tragkraft 600 kg, auf wartungsfreien Rollenlagern drehbar, Gewicht ohne Magazine 22,3 kg, Lieferung ohne Schubladenmagazine

	1600 x 880 x 880 mm	1	40 2582
--	---------------------	---	---------



raaco, Lagersichtboxen

offene Lagersichtboxen aus schlagfestem Polypropylen, zum Aufstellen, Stapeln, Anbringung an Wandpaneele und Montage auf Sichtboxen-Drehturm (nicht Sichtbox 5), mit zweckmäßig geformtem Handgriff und Frontfläche zur Anbringung von Beschriftungsetiketten

	Traglast (kg)	Höhe x Breite x Tiefe		
Sichtbox 1	5	50 x 125 x 133 mm	1	43 6631
Sichtbox 2	5	75 x 125 x 173 mm	1	40 3404
Sichtbox 3	5	101 x 125 x 228 mm	1	41 8354
Sichtbox 4	10	126 x 125 x 300 mm	1	41 6398
Sichtbox 5	15	200 x 256 x 365 mm	1	43 6679

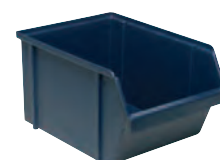

Wandpaneele für raaco, Lagersichtboxen

Paneele aus galvanisiertem Stahlblech zur Aufnahme der raaco-Lagersichtboxen 1 bis 5, einfache Montage an der Wand durch Anschrauben oder auf dem raaco-Toolrack TRD für SUPERCLIPS (CIMCO-Artikelnr. 40 9666, siehe Seite 49), mit 4 vertikalen Reihen mit je 12 Schlitten = 48 Schlitz für Sichtboxen, Gewicht 1,475 kg

	520 x 440 x 11 mm	1	41 8330
--	-------------------	---	---------



Ausführung	Größe L x B x H	VE	Artikelnr.
------------	-----------------	----	------------

1

2

3

4

5

6



Drehturm für **raaco** Lagersichtboxen

drehbares Werkstatt- und Lagerstativ zur Aufnahme (je nach Wahl der Boxengrößen) von bis zu 148 Lagersichtboxen. Mit 6 vertikalen Reihen x 48 Schlitzen = 288 Schlitze für Sichtboxen. Ideale Bestückung z. B.

48 Stück Sichtbox 1, 32 Stück Sichtbox 2 und 24 Stück Sichtbox 3 (= 104 Boxen)

48 Stück Sichtbox 1, 64 Stück Sichtbox 2 (= 112 Boxen)

32 Stück Sichtbox 2, 24 Stück Sichtbox 3 und 16 Stück Sichtbox 4 (= 72 Boxen)

48 Stück Sichtbox 4

Schneller Zugriff auf alle Boxen durch Drehbarkeit des Turms dank hoch belastbarer Rollenlager, max. Traglast 450 kg, Gewicht 27 kg

	Traglast (kg)	Höhe x Breite x Tiefe		
Turm leer	450	1600 x 655 x 655 mm	1	40 2780

7

8

9

10

11

12

13

14

15

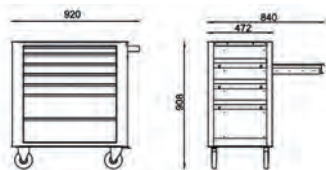

Werkstattwagen, leer

- Extrem robust und belastbar
- Einfache und komfortable Handhabung
- Abgerundete Formen und nach nationalen Sicherheitsstandards gefertigt
- Eine gerippte Gummimatte schützt die oberste Ebene
- 100% ausziehbare Schubladen, auf Teleskop-Kugelführungen montiert und mit ölbeständigen Gummimatten ausgelegt
- Mittels Zentralverriegelung abschließbar
- 8 Seitenaufnahmen zur Aufbewahrung von Werkzeugen und Hilfsmitteln, 6 davon sind beweglich
- Zwei fixierte und zwei lenkbare (eines davon mit Feststellbremse) ölbeständige Gummiräder ø 125 mm
- Oberflächenbeschichtung: Pulverlackierung RAL 3020
- Ausgestattet mit 7 Schubladen (Innenmaß: 640 x 417 mm)
 - 1 Schublade: 665 x 445 x 50 mm
 - 4 Schubladen: 665 x 445 x 70 mm
 - 2 Schubladen: 665 x 445 x 168 mm
- Maximale Traglast je Schublade: 30 kg
- Gesamtbelastbarkeit max. 280 kg
- Eigengewicht 74 kg

Wagen leer		1	17 7500
------------	--	---	---------

16

17

18

19

20



Werkstattwagen, inklusive Werkzeug

alle Werkzeuge in passgenauen Schaumstoffeinsätzen für eine strukturierte und sichere Aufbewahrung:

- Zehn vorkonfigurierte ITSS-Schaumstoffeinsätze inklusive Werkzeug
- Werkzeuge nach Anwendungsbereich sortiert (Schraubendreher, Zangen, Schraubwerkzeuge etc.)
- Alle Schaumstoff-Einlagen haben das Maß einer halben Schublade für eine individuelle Anordnung
- Rutsicherer Halt durch hohe Klemmkraft und Passgenauigkeit
- Zweifarben-Design ermöglicht einen schnellen Überblick über fehlende Werkzeuge
- Schaumstoff-Module auch einzeln bestellbar

Wagen bestückt		1	17 7502
----------------	--	---	---------

21

22

23



Erstellen Sie sich Ihren individuellen Schaumstoff-Einsatz! Ganz einfach, mit dem ITSS-Schaumstoff-Konfigurator auf www.cimco.de.



Zum ITSS-Schaumstoff-Konfigurator

Ausführung	Größe L x B x H	VE	Artikelnr.	
Hartschaumeinlagen				
Schraubendreher				
bestückt mit 12 Diamant-DreiVe-Schraubendrehern, CIMCO-Artikelnr. 11 7701, 11 7702, 11 7703, 11 7704, 11 7705, 11 7706, 11 7708, 11 7710, 11 7741, 11 7742, 11 7751, 11 7752				
		1	17 7510	
Schraubendreher/Elektronik				
bestückt mit 14 Diamant-DreiVe-TORX®- und Elektronik-Schraubendrehern CIMCO-Artikelnr. 11 7908, 11 7909, 11 7910, 11 7915, 11 7920, 11 7925, 11 7930, 11 1864, 11 1865, 11 1866, 11 1868, 11 1870, 11 1877, 11 1880				
		1	17 7512	
Ringschlüssel				
bestückt mit 12 Ringschlüsseln CIMCO-Artikelnr. 11 2330, 11 2332, 11 2334, 11 2338, 11 2344, 11 2348, 11 2352, 11 2356, 11 2358, 11 2362, 11 2364, 11 2368				
		1	17 7516	
Mess- und Schraubwerkzeuge				
bestückt mit 9 Mess- und Schraubwerkzeugen CIMCO-Artikelnr. 11 0596, 11 0598, 11 0604, 11 0290, 11 0294, 11 0120, 21 1442, 21 0065, 11 1282				
		1	17 7508	
Presswerkzeuge				
bestückt mit 5 Presszangen für Aderendhülsen CIMCO-Artikelnr. 10 4190, 10 4192, 10 4194, 10 4200, 10 4202				
		1	17 7520	
Zangen				
bestückt mit 8 Diamant-Plus-Zangen CIMCO-Artikelnr. 10 0574, 10 0216, 10 0336, 10 1224, 10 0816, 10 0528, 10 0238, 10 0802				
		1	17 7504	
Schlagwerkzeuge				
bestückt mit 6 Schlagwerkzeugen CIMCO-Artikelnr. 13 0582, 13 1053, 13 0354, 13 0358, 13 0022, 13 0210				
		1	17 7506	
Maul-Ringschlüssel				
bestückt mit 12 Knarren-Ring- und Gabelschlüsseln CIMCO-Artikelnr. 11 2508, 11 2509, 11 2510, 11 2511, 11 2512, 11 2513, 11 2514, 11 2515, 11 2516, 11 2517, 11 2518, 11 2519				
		1	17 7518	
Abisolierwerkzeuge				
bestückt mit 9 Werkzeugen CIMCO-Artikelnr. 12 0028, 12 0023, 12 1027, 10 0686, 12 0030, 12 0515, 12 0081, 20 8500, 14 0205				
		1	17 7514	
Schaumstoff leer				
konfigurierter Schaumstoff mit einer großen Ausfräsung zur Aufbewahrung von Kleinteilen, Sortimenten etc.				
		1	09 7618	

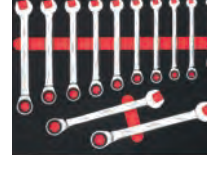
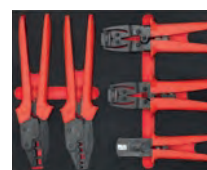
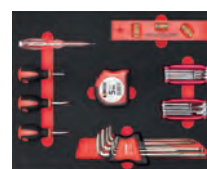
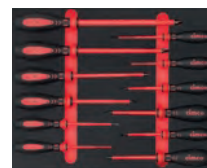

1

2

3

4

5

6

7

8

9

10

11

12

13

14

15

16

17

18

19

20

21

22

23

24

25

26



ZANGEN

Unübertroffene Schneidleistung

Exakt schließende Schneiden. Günstiges Übersetzungsverhältnis für niedrigen Kraftaufwand beim Trennen. Induktiv gehärtete Präzisionsschneiden (ca. 64 HRC) für alle Drähte, auch Pianodraht.



Leichtgängiges Öffnen und Schließen

Nahezu spielfreies Gelenk für leichtgängiges und gleichmäßiges Öffnen und Schließen über den gesamten Funktionsbereich.



Optimierte Hebelverhältnisse

Leichtgängigkeit und handgerechte Griffgestaltung, die kraftschonendes und ergonomisches Arbeiten für die Hand ermöglichen.



Diamant
PLUS

Die ausschließlich „Made in Germany“ hergestellte Zangenserie durchläuft eine Reihe von zukunftsweisenden, roboterunterstützten Fertigungsverfahren, die ihresgleichen suchen.

10
JAHRE GARANTIE

10-Jahre-Haltbarkeitsgarantie

WAS DIESE GARANTIE BEDEUTET:

Wir sind stolz auf unsere 10-jährige Haltbarkeitsgarantie. Diese Garantie ist ein Zeichen für die Qualität und Zuverlässigkeit unserer Zangen. Sie garantiert, dass unsere Zangen für mindestens 10 Jahre in der Lage sind, ihren ursprünglichen Zweck zu erfüllen. Wenn Sie eine Zange innerhalb dieser Zeitspanne aufgrund eines Material- oder Verarbeitungsfehlers ersetzen müssen, liefern wir Ihnen einen Ersatz kostenlos. Bitte beachten Sie, dass diese Garantie nur für die ursprüngliche Verwendung der Zange gilt und nicht für Schäden durch Missbrauch oder Verschleiß.

WAS DIESE GARANTIE NICHT BEDEUTET:

Die Garantie deckt nicht die Kosten für den Transport der Zange zum Händler oder zurück zum Hersteller. Zudem sind Schäden durch falsche Anwendung, Überlastung oder Verschleiß durch normale Nutzung nicht abgedeckt. Die Garantie ist an die Originalgarantiebedingungen gebunden, die in der Bedienungsanleitung oder auf unserer Website zu finden sind.

WIE SIE DIESE GARANTIE ANSPRUCHEN:

Bitte wenden Sie sich an Ihren CIMCO-Händler oder direkt an CIMCO. Sie benötigen die Originalgarantieurkunde und die Zange, die ausgetauscht werden soll. Bitte beachten Sie, dass die Zange während der Reparatur nicht verwendet werden darf.

10 Jahre Haltbarkeits-Garantie auf jede Diamant-Plus-Zange. Bei nachgewiesenen Fehlern in Material oder Verarbeitung liefern wir Ihnen kostenfrei Ersatz! Erfragen Sie die genauen Garantie-Bedingungen bei Ihrem CIMCO-Händler oder direkt bei CIMCO.

Ausführung	Größe mm	VE	Artikelnr.
------------	----------	----	------------



- Sicherheitszangen mit 1000 Volt-Schutzisolation

Optimierte Hebelverhältnisse, Leichtgängigkeit und handgerechte Griffgestaltung, die kraftschonendes und ergonomisches Arbeiten für die Hand ermöglichen, aus bestgeeigneten hoch legierten Werkzeugstählen gefertigt, ganz in Öl gehärtet, alle Schneiden zusätzlich induktiv gehärtet, Oberflächen hochglänzend poliert und aufwendig verchromt.

Beschreibung der Symbole

	Arbeiten unter Spannung		mit Schneidfase		Flachzange		Drahtart weich		Drahtart Piano
	VDE/GS geprüft		mit leichter Schneidfase		Flachrundzange		Drahtart mittelhart		Drahtart Seil
	Schneidhärte in HRC		eingelegetes Gelenk		Rundzange		Drahtart hart		Drahtart Cu-Kabel
	Greifflächen gezahnt		aufgelegtes Gelenk						
	Greifflächen schräg gezahnt		durchgestecktes Gelenk						

- Stellen Sie durch Drehen (Links / Rechts) der Stellschraube den gewünschten abzuisolierenden Leiterquerschnitt ein.
- Sichern Sie die Stellschraube mit der Kontermutter.
- Legen Sie das Kabel ein.
- Drücken Sie die Zange zu und ziehen Sie die Kunststoffummantelung ab.



1000 Volt-Schutzisolation nach VDE

Zangen der Diamant-Plus-Serie entsprechen den aktuellen Normen der IEC 900, IEC 60900 und VDE 0682/Teil 201 (ausgenommen Mechanikerzangen). Diese strengen Sicherheitsrichtlinien schreiben 10 verschiedene Qualitätsprüfungen für den Isolationsschutz jeder Zange vor. Neben der Baumusterprüfung führt die unabhängige Prüfstelle des VDE regelmäßig auch Kontrollen der Fertigung und der Lagerhaltung durch. Jede einzelne Zange wird im Wasserbad bei einer Prüfspannung von 10.000 Volt AC auf Durch- und Überschlag geprüft. Hierdurch garantieren wir stückgeprüfte Sicherheit.



Die ausschließlich „Made in Germany“ hergestellte Zangenserie durchläuft eine Reihe von zukunftsweisenden, roboterunterstützten Fertigungsverfahren, die ihresgleichen suchen. So werden vom Schmieden über das Schleifen und Pliesten bis hin zur Spannungsfestigkeitsprüfung des Isolierstoffüberzugs die Arbeitsabläufe mit Robotern durchgeführt, um eine gleichbleibende Qualität sicherzustellen. Ergonomische Design-Griffhüllen in moderner 2-Komponenten-Ausführung aus hochwertigem Kunststoff mit hervorragenden haptischen Eigenschaften. Beste Griffigkeit durch rutschfeste, nicht klebende Oberfläche bei Nässe und Schmutz. Sehr gute Hautverträglichkeit, Isolierung bei extremen Temperaturen, elektrischen Schlägen und Vibrationen. Beständigkeit gegen Schweiß, Salzwasser, Öl, viele Chemikalien und UV-Strahlung.

Kraft-Seitenschneider

nach DIN ISO 5749 A, aufgelegtes Gelenk, mit induktiv gehärteter Präzisionsschneide (ca. 64 HRC), für alle Drähte, auch für Pianodraht, aus Elektrostahl



	145 (5,5")	1	10 0524
--	------------	---	---------

1000 V Kraft-Seitenschneider



	160 (6")	1	10 0526
	200 (8")	1	10 0528



Seitenschneider

nach DIN ISO 5749 B, eingelegetes Gelenk mit induktiv gehärteter Präzisionsschneide (ca. 64 HRC), für alle Drähte, auch für Pianodraht, aus Elektrostahl



	130 (5")	1	10 0570
--	----------	---	---------

1000 V Seitenschneider



	145 (5,5")	1	10 0572
	160 (6")	1	10 0574
	180 (7")	1	10 0577



Ausführung	Größe mm	VE	Artikelnr.
------------	----------	----	------------

1000 V Abisolier-Seitenschneider

eingelegetes Gelenk, mit induktiv gehärteter Präzisionsschneide (ca. 64 HRC) für harten, mittelharten und weichen Draht, zusätzlich mit zwei Abisolierfunktionen für massive und mehrdrähtige Leiter 1,5 mm² und 2,5 mm²



	160 (6")	1	10 0652
--	----------	---	---------

Plombenzangen-Seitenschneider

eingelegetes Gelenk mit induktiv gehärteter Präzisionsschneide (ca. 64 HRC), für alle Drähte, auch für Pianodraht, aus Elektrostahl, mit Stempeln 8 mm ø



	160 (6")	1	10 0030
--	----------	---	---------

lose Stempel	8 mm ø	1	10 1732
--------------	--------	---	---------

1000 V Kraft-Vorschneider

nach DIN ISO 5748, aufgelegtes Gelenk, mit induktiv gehärteter Präzisionsschneide (ca. 64 HRC), für alle Drähte, auch für Pianodraht, aus Elektrostahl



	200 (8")	1	10 0402
--	----------	---	---------

1000 V Kombinationszangen

nach DIN ISO 5746, eingelegetes Gelenk, mit induktiv gehärteter Präzisionsschneide (ca. 64 HRC), für alle Drähte, auch für Pianodraht, aus Spezialwerkzeugstahl, mit leicht konischen, gezahnten Greifflächen und gezahnter Aussparung (Brennerloch)



	160 (6")	1	10 0334
--	----------	---	---------

	180 (7")	1	10 0336
--	----------	---	---------

	200 (8")	1	10 0338
--	----------	---	---------

1000 V Abisolierzange

eingelegetes Gelenk, mit Stellschraube zum Einstellen auf den gewünschten Draht- oder Litzendurchmesser, für massive und mehrdrähtige Leiter bis 5 mm ø bzw. 0,75 mm² bis 6 mm², mit innenliegender Öffnungsfeder



	160 (6")	1	10 0686
--	----------	---	---------

1000 V Telefonzangen mit geraden Backen

nach DIN ISO 5745, eingelegetes Gelenk, mit induktiv gehärteter Präzisionsschneide (ca. 60 HRC), lange, flach-runde Backen (Flachrundzangen), gezahnte Greifflächen und gezahnte Aussparung (Brennerloch), mit Schneiden für harten und weichen Draht



	145 (5,5")	1	10 0212
--	------------	---	---------



	160 (6")	1	10 0214
--	----------	---	---------

	200 (8")	1	10 0216
--	----------	---	---------

1000 V Telefonzangen mit gebogenen Backen

nach DIN ISO 5745, eingelegetes Gelenk, Backen 45° gewinkelt, mit induktiv gehärteter Präzisionsschneide (ca. 60 HRC), lange, flach-runde Backen (Flachrundzangen), gezahnte Greifflächen und gezahnte Aussparung (Brennerloch), mit Schneiden für harten und weichen Draht



	160 (6")	1	10 0236
--	----------	---	---------

	200 (8")	1	10 0238
--	----------	---	---------

1000 V Flachzange (Langbeckzange)

nach DIN ISO 5745, eingelegetes Gelenk, lange, flache Backen, Backenlänge 50 mm, gezahnte Greifflächen



	160 (6")	1	10 0024
--	----------	---	---------



1

2

3

4

5

6

7

8

9

10

11

12

13

14

15

16

17

18

19

20

21

22

23

24

25

26

Ausführung	Größe mm	VE	Artikelnr.
------------	----------	----	------------

1000 V Rundzange (Langbeckzange)

nach DIN ISO 5745, eingelegtes Gelenk, lange, runde Backen, Backenlänge 50 mm, fein gezahnte Greifflächen



	160 (6")	1	10 0062
--	----------	---	---------

Mechanikerzangen

ohne VDE-geprüfte 1000 Volt-Schutzisolation, mit durchgestecktem Präzisionsgelenk für spielfreie, besonders langlebige Führung, Backenlänge 75 mm, Greifflächen mit feinem Schrägtrieb



gerade, flach-runde Backen	190 (7,5")	1	10 0082
flach-runde Backen, 45° gewinkelt	190 (7,5")	1	10 0086



gerade, flach-breite Backen	190 (7,5")	1	10 0090
flach-breite Backen, 45° gewinkelt	190 (7,5")	1	10 0094

Wasserpumpenzangen

nach DIN ISO 8976, mit durchgestecktem Gelenk, selbstklemmend am Werkstück, mit gezahnter Aussparung (Brennerloch), aus Chrom-Vanadium-Stahl



ohne Griffhüllen	250 (10")	1	10 1222
mit Griffhüllen	250 (10")	1	10 1224

1000 V Zangensortiment, 4-teilig

Kraft-Seitenschneider	200 (8")		10 0528
Telefonzange mit geraden Backen	200 (8")		10 0216
Kombinationszange	180 (7")		10 0336
Abisolierzange	160 (6")		10 0686



		1	10 4020
--	--	---	---------

Zangensortiment, 3-teilig

Wasserpumpenzange	250 (10")		10 1224
Telefonzange mit gebogenen Backen	200 (8")		10 0238
Seitenschneider	160 (6")		10 0574



		1	10 4022
--	--	---	---------

1000 V Seitenschneider **Diamant**

nach DIN ISO 5749

Schneidleistung: Eine besondere Schneidengeometrie, optimierte Handkraftübertragung sowie bestgeeignete Materialgüte sorgen für verblüffend geringe Trennkräfte bei Kabeln und Leitern aller Art.

Oberflächenbeschichtung: Durch neue technische Möglichkeiten erhält der Seitenschneider eine doppelte Grundbeschichtung sowie eine edlere Oberflächenbeschichtung, die für eine hohe Verschleißfestigkeit und einen verbesserten Korrosionsschutz sorgt.

Griffhüllen: Ergonomische Design-Griffhüllen in moderner Zwei-Komponenten-Ausführung aus hochwertigem Kunststoff mit hervorragenden haptischen Eigenschaften, VDE-zertifizierter Isolationschutz bis 1000 Volt AC gemäß DIN EN 60900:2004.



	160	1	10 0000
--	-----	---	---------

Schraubenzange

die patentierte und mit Design-Preis ausgezeichnete 2-Komponenten-Schraubenzange ist der optimale Problemlöser für festsitzende, verschmutzte oder durch Korrosion beschädigte Schrauben. Die spezielle Kopfform der Zange umschließt den Schraubenkopf sicher und löst so die Schrauben, die mit gängigem Werkzeug nicht mehr zu entfernen sind. Eingelegtes Gelenk mit gewölbten, vertikal-gezahnten Greifflächen, für alle selbstschneidenden oder metrischen Schrauben von M1 – M3



	130	1	10 0350
--	-----	---	---------

eingelegtes Gelenk, mit induktiv gehärteter Präzisionsschneide (ca. 58 HRC) für harten, mittelharten und weichen Draht. Gewölbte, horizontal- und vertikal-gezahnte Greifflächen, für alle selbstschneidenden oder metrischen Schrauben von M2 – M6



	160	1	10 0352
--	-----	---	---------



Imagevideo Problemlöser

Ausführung	Größe mm	VE	Artikelnr.
------------	----------	----	------------

Die ausschließlich „Made in Germany“ hergestellte Zangenserie durchläuft eine Reihe von zukunftsweisenden, roboterunterstützten Fertigungsverfahren, die ihresgleichen suchen. So werden vom Schmieden über das Schleifen und Pliesten bis hin zur Spannungsfestigkeitsprüfung des Isolierstoffüberzugs die Arbeitsabläufe mit Robotern durchgeführt, um eine gleichbleibende Qualität sicherzustellen. Griffe mit zweifarbiger Kunststoff-Tauchisolation für optimale Sicherheit. Bei Beschädigung der äußeren roten Isolationschicht signalisiert die nun sichtbare untere orange-farbene Kunststoffisolation, dass nun keine 100%ige Sicherheit gemäß den Sicherheitsnormen mehr gegeben ist.

Diamant
PLUS

1000 V Kraft-Seitenschneider

nach DIN ISO 5749 A, aufgelegtes Gelenk, mit induktiv gehärteter Präzisionsschneide



(ca. 64 HRC), für alle Drähte, auch für Pianodraht, aus Elektrostahl

	160 (6")	1	10 8789
	200 (8")	1	10 8784

1000 V Seitenschneider

nach DIN ISO 5749 B, eingelegtes Gelenk mit induktiv gehärteter Präzisionsschneide



(ca. 64 HRC), für alle Drähte, auch für Pianodraht, aus Elektrostahl

	145 (5,5")	1	10 8785
	160 (6")	1	10 8786
	180 (7")	1	10 8787



	250 (10")	1	10 8788
--	-----------	---	---------

1000 V Abisolier-Seitenschneider

eingelegtes Gelenk, mit induktiv gehärteter Präzisionsschneide (ca. 64 HRC) für harten, mittelharten und weichen Draht, zusätzlich mit zwei Abisolierfunktionen für massive und mehrdrähtige Leiter 1,5 mm² und 2,5 mm²



	160 (6")	1	10 8792
--	----------	---	---------

1000 V Kraft-Vornschnneider

nach DIN ISO 5748, aufgelegtes Gelenk, mit induktiv gehärteter Präzisionsschneide



(ca. 64 HRC), für alle Drähte, auch für Pianodraht, aus Elektrostahl

	200 (8")	1	10 8795
--	----------	---	---------

1000 V Flachzange (Langbeckzange)

nach DIN ISO 5745, eingelegtes Gelenk, lange, flache Backen, Backenlänge 50 mm, gezahnte Greifflächen



	160 (6")	1	10 8771
--	----------	---	---------

1000 V Rundzange (Langbeckzange)

nach DIN ISO 5745, eingelegtes Gelenk, lange, runde Backen, Backenlänge 50 mm, fein gezahnte Greifflächen



	160 (6")	1	10 8773
--	----------	---	---------

1000 V Telefonzangen mit geraden Backen

nach DIN ISO 5745, eingelegtes Gelenk, mit induktiv gehärteter Präzisionsschneide



(ca. 60 HRC), lange, flach-runde Backen (Flachrundzangen), gezahnte Greifflächen und gezahnte Aussparung (Brennerloch), mit Schneiden für harten und weichen Draht

	160 (6")	1	10 8779
	200 (8")	1	10 8778



1
2
3
4
5
6
7
8
9
10
11
12
13
14
15
16
17
18
19
20
21
22
23
24
25
26

Ausführung	Größe mm	VE	Artikelnr.
------------	----------	----	------------



1000 V Telefontangenzangen mit gebogenen Backen

nach DIN ISO 5745, eingelegtes Gelenk,
Backen 45° gewinkelt, mit induktiv gehärteter
Präzisionsschneide (ca. 60 HRC), lange, flach-runde Backen (Flachrundzangen), gezahnte Greifflächen und
gezahnte Aussparung (Brennerloch), mit Schneiden für harten und weichen Draht



	160 (6")	1	10 8777
	200 (8")	1	10 8780



1000 V Kombinationszangen

nach DIN ISO 5746, eingelegtes Gelenk,
mit induktiv gehärteter Präzisionsschneide (ca. 64 HRC), für alle Drähte, auch für Pianodraht, aus
Spezialwerkzeugstahl, mit leicht konischen, gezahnten Greifflächen und gezahnter Aussparung (Brennerloch)



	160 (6")	1	10 8781
	180 (7")	1	10 8782
	200 (8")	1	10 8783



1000 V Wasserpumpenzange

nach DIN ISO 8976, mit durchgestecktem Gelenk,
selbstklemmend am Werkstück, mit gezahnter Aussparung (Brennerloch), aus Chrom-Vanadium-Stahl



	250 (10")	1	10 8724
--	-----------	---	---------



1000 V Abisolierzange

eingelegtes Gelenk, mit Stellschraube
zum Einstellen auf den gewünschten Draht- oder Litzendurchmesser, für massive und mehrdrähtige Leiter
bis 5 mm ø bzw. 0,75 mm² bis 6 mm², mit innenliegender Öffnungsfeder



	160 (6")	1	10 8790
--	----------	---	---------

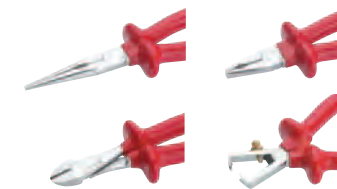

1000 V Sicherheitszangen-Sortiment, 4-teilig

Griffe doppelt tauchbeschichtet



Telefontangenzange, gerade	200 (8")		10 8778
Kombinationszange	180 (7")		10 8782
Kraft-Seitenschneider	200 (8")		10 8784
Abisolierzange	160 (6")		10 8790
		1	10 8002



1000 V Telefontangenzange aus Kunststoff

aus schlagfestem, glasfaserverstärktem Kunststoff mit Zwei-Komponentengriff, gezahnte Greifflächen und schlanke
Spitzen, robuste Ausführung, einsetzbar bei Temperaturen bis -40 °C

	180	1	10 0790
--	-----	---	---------



1000 V Greifzange aus Kunststoff

aus schlagfestem, glasfaserverstärktem Kunststoff mit Zwei-Komponentengriff, Greifzone mit 8 Aussparungen für
verschiedene Kabeldurchmesser, ohne Schneiden, robuste Ausführung, einsetzbar bei Temperaturen bis -40 °C

	180	1	10 0792
--	-----	---	---------



1000 V Kombinationszange aus Kunststoff

aus schlagfestem, glasfaserverstärktem Kunststoff mit Zwei-Komponentengriff, Schneideinsätze aus Spezialstahl,
extralange Schneiden für flexible Leiter bis 12 mm ø sowie mittelharten Draht, Greifzone mit 3 Aussparungen für
verschiedene Kabeldurchmesser, robuste Ausführung, einsetzbar bei Temperaturen bis -40 °C

	190	1	10 0794
--	-----	---	---------



1000 V Kabelschneider aus Kunststoff

aus schlagfestem, glasfaserverstärktem Kunststoff mit Zwei-Komponentengriff, Schneideinsätze aus Spezialstahl, für
flexible Al- und Cu-Leiter bis 15 mm ø, sehr gute Schneidleistung, robuste Ausführung, einsetzbar bei Temperatu-
ren bis -40 °C





	170	1	12 0790
--	-----	---	---------

Ausführung	Größe mm	VE	Artikelnr.
------------	----------	----	------------

Präzisions-Elektronikzangen mit durchgestecktem Gelenk, gesenkgeschmiedete Ausführung

Hochpräzise Ausführung aus Spezialstahl, leicht selbstöffnend durch Doppelblattfedern, hohe Standzeit, Flächen fein geschliffen, mit ergonomischen Zwei-Komponenten Griffhüllen (in ESD oder 1000 V Ausführung auf Anfrage)

Elektronik-Seitenschneider

ovalrunder Kopf, schräg, mit Schneidwate		120	1	10 0802
ovalrunder Kopf, schräg, ohne Schneidwate		120	1	10 0804
spitzer Kopf, flach, mit Schneidwate		120	1	10 0806
spitzer Kopf, flach, ohne Schneidwate		120	1	10 0808

Elektronik-Vornschnneider

mit breiter Schneide und Schneidwate		120	1	10 0810
--------------------------------------	---	-----	---	---------

Elektronik-Schrägvornschnneider mit Abisolierfunktion

ø 1,0 mm = 0,8 mm²

mit breiter Schneide, ohne Schneidwate, Winkel 37°		120	1	10 0824
--	---	-----	---	---------

Elektronik-Schrägvornschnneider

kurze Schneide, ohne Schneidwate, Winkel 30°		120	1	10 0826
--	---	-----	---	---------

Elektronik-Spitzzangen mit Schneide

gerade Form, Spitze 2,5 x 1,5 mm		130	1	10 0812
gerade Form, Spitze 2,5 x 1,5 mm		150	1	10 0814
gebogene Form, Spitze 2,5 x 1,5 mm		150	1	10 0816

Elektronik-Flachzangen

glatte breite Backen 2,0 x 3,5 mm		130	1	10 0818
glatte schmale Backen 2,0 x 1,0 mm		130	1	10 0820

Elektronik-Rundzange

kurze Form, glatte Backen

Spitze 1,5 mm ø		130	1	10 0822
-----------------	---	-----	---	---------

Elektronikzangen-Sortiment, 3-teilig

Seitenschneider	120	10 0802
Spitzzange	150	10 0816
Flachzange	130	10 0818
	1	10 4032



1
2
3
4
5
6
7
8
9
10
11
12
13
14
15
16
17
18
19
20
21
22
23
24
25
26



Ausführung	Größe mm	VE	Artikelnr.
------------	----------	----	------------

Ausführung aus einsetzgehärtetem 3 mm-Werkzeug-Flachstahl

Schneidkanten präzisionsgeschliffen, selbstöffnend durch leichtgängige Spiralfeder, feinstbrüniert, mit elastischen 2-Komponenten-Kunststoffgriffen (außer Elektronik-Kraft-Seitenschneider CIMCO-Artikelnr. 10 1054 und 10 1055)

Mikro-Elektronik-Seitenschneider

ohne Schneidwate

Anstellwinkel	weiche Drähte bis ø mm					
21°	0,8		118	1	10 1030	

mit feinen Spitzen

21°	1,0		129	1	10 1038	
-----	-----	--	-----	---	---------	--

Elektronik-Seitenschneider

ohne Schneidwate

Anstellwinkel	weiche Drähte bis ø mm	harte Drähte bis ø mm				
21°	1,3			132	1	10 1040

ohne Schneidwate

48°	1,3			130	1	10 1044
-----	-----	--	--	-----	---	---------

verstärkte Ausführung, mit Schneidwate,
Schneiden auch geeignet für Stahldraht

21°	2,0	0,6		140	1	10 1046
-----	-----	-----	--	-----	---	---------

verstärkte Ausführung, ohne Schneidwate

21°	1,3			132	1	10 1048
-----	-----	--	--	-----	---	---------

mit verstärkter Schneide, ohne Schneidwate

21°	1,0			132	1	10 1050
-----	-----	--	--	-----	---	---------

mit verstärkter Schneide, mit Schneidwate

21°	1,0			132	1	10 1051
-----	-----	--	--	-----	---	---------

starke Ausführung, ohne Schneidwate

21°	2,0			131	1	10 1052
-----	-----	--	--	-----	---	---------

Elektronik-Kraft-Seitenschneider

ohne Schneidwate, mit Einkomponenten-Ergonomie-Griffhüllen

Anstellwinkel	weiche Drähte bis ø mm					
20°	2,5			148	1	10 1054

mit Schneidwate

20°	2,5			148	1	10 1055
-----	-----	--	--	-----	---	---------

Mikro-Elektronik-Spitzzangen

Backen gebogen, glatt, 1 mm breit		152	1	10 1076
-----------------------------------	--	-----	---	---------

Backen gerade, gezahnt, 1,2 mm breit		152	1	10 1082
--------------------------------------	--	-----	---	---------

Elektronik-Flachzange

Backen gerade, gezahnt, 3 mm breit		140	1	10 1096
------------------------------------	--	-----	---	---------

Elektronikzangen-Sortiment, 3-teilig

Seitenschneider	132	10 1040
Spitzzange, gebogen	140	10 1076
Flachzange	150	10 1096
	1	10 4030

Ausführung	Größe mm	VE	Artikelnr.
------------	----------	----	------------

Pinzetten

Technische Pinzetten

aus Stahl

gerade, spitze Form, ohne Zahnung	120	1	10 3012
gebogene, spitze Form, feine Zahnung	120	1	10 3016
gebogene, spitze Form, feine Zahnung	155	1	10 3018

Colleg-Pinzette

aus Stahl, mit Führungsstiften

gebogene, spitz-runde Form, feine Zahnung	155	1	10 3042
---	-----	---	---------

Kreuzpinzette

aus Stahl, mit Kupferbacken zur Wärmeableitung

gerade, schmal-runde Form	160	1	10 3062
---------------------------	-----	---	---------

Isolierte Pinzetten

gerade, spitze Form	130	1	10 3110
gebogene, spitze Form	150	1	10 3112
gerade, flach-runde Form	145	1	10 3114

1000 V Pinzetten

mit 2-Schicht-Sicherheitsisolierung und Abgleitschutz, geprüft nach DIN EN 60900

  1000 V gerade, flach-runde Form	145	1	10 3232
  1000 V gebogene, flach-spitze Form	145	1	10 3240

Kontrollspiegel

Spiegel-ø 30 mm	275	1	11 1600
-----------------	-----	---	---------

Kombi-Krallengreifer

mit zusätzlich eingebettetem 500 g Ringmagnet. Schwarze, kunststoffummantelte, biegsame Welle (geht nach dem Verbiegen in die Ursprungsposition zurück) mit einem ø 6 mm (außen ø 7 mm) Krallengreifer und eloxierter Hülse ø 15 mm. Betätigungsgriff aus Aluminium mit ø 32 mm Gegenhalterung, Betätigungsdruckknopf ø 24 mm und integrierter Rückholfeder.

Gesamtlänge 700 mm (Nutztiefe 600 mm)	700	1	11 1650
---------------------------------------	-----	---	---------

Flexibler Krallengreifer

biegsame Welle ø 6 mm (geht nach dem Verbiegen nicht in die Ursprungsposition zurück). Krallengreifer-Ausführung mit Rückholfeder am Betätigungsdruckknopf. Betätigungsgriff aus Aluminium mit ø 20 mm Gegenhalterung, Betätigungsdruckknopf ø 16 mm.

Gesamtlänge 540 mm (Nutztiefe 450 mm)	540	1	11 1652
---------------------------------------	-----	---	---------

Flexibler Magnetheber

Mini-Magnetheber mit Neodym-Magnet 4 mm ø, an flexibler, kunststoffummantelter Drahtwelle, zum Bergen von Metallteilen aus kleinen und engen Zwischenräumen

Haftkraft 270 g	400	1	11 1654
-----------------	-----	---	---------

Teleskop-Magnetheber ø 6 mm

in Taschenformat mit Trageclip, von 125 mm ausziehbar bis 630 mm (Gesamtlänge) und einer Zugkraft von 500 g. Kopfdurchmesser 7 mm, verchromte Ausführung

	125	1	11 1622
--	-----	---	---------

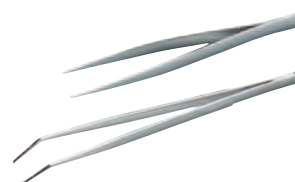

1

2

3

4

5

6

7

8

9

10

11

12

13

14

15

16

17

18

19

20

21

22

23

24

25

26

Ausführung	Größe mm	VE	Artikelnr.
------------	----------	----	------------

Plombenzangen und Zubehör

Plombenzangen-Seitenschneider

eingelegtes Gelenk mit induktiv gehärteter Präzisionsschneide (ca. 64 HRC), für alle Drähte, auch für Pianodraht, aus Elektrostahl mit Stempeln 8 mm ø



	160 mm (6")	1	10 0030
lose Stempel	8 mm ø	1	10 1732

Plombenzangen



Stempel ø mm	Aufnahme ø mm			
8	4	125	1	10 1690
9	4	145	1	10 1692
10	5	165	1	10 1694
12	5	220	1	10 1698



lose Stempel ø mm	Aufnahme ø mm			
8	4		1	10 1700
9	4		1	10 1702
10	5		1	10 1704
12	5		1	10 1708

Plombenzangen



ohne Riemenverschluss, 8 mm ø	105	1	10 1720
mit Riemenverschluss, 8 mm ø	105	1	10 1722
lose Stempel, 8 mm ø		1	10 1724

Gravuren für Plombenstempel



bis 3 Buchstaben		1	10 1733
jeder weitere Buchstabe		1	10 1734
jeder Einfassungsrand		1	10 1735
Sondergravuren			

Bleiplomben



ø mm		Höhe mm		
8	ca. 850 Stück	4	1 kg	14 0750
9	ca. 600 Stück	4	1 kg	14 0752
10	ca. 400 Stück	5	1 kg	14 0754
12	ca. 300 Stück	5	1 kg	14 0758

Drahtbleiplomben

mit eingegossenem Spiraldraht, 200 mm lang



ø mm				
8	ca. 450 Stück		1 kg	14 0760
10	ca. 260 Stück		1 kg	14 0762
12	ca. 150 Stück		1 kg	14 0764

Kunststoffplomben



ø mm				
8	orange		1000	14 0738
9	grau		1000	14 0740
10	orange		1000	14 0742
12	grau		1000	14 0744

Kunststoffummantelter Plombendraht



Eisendraht	ø mm			
Spule: 100 m, weiß	0,5 x 0,6	1	14 0778	
Spule: 100 m, blau	0,5 x 0,6	1	14 0779	

Ausführung	Größe mm	VE	Artikelnr.
------------	----------	----	------------

Plombendraht

verzinkter Stahldraht, rostfrei

	Ø mm		
Spule: 1/2 kg = ca. 115 m	0,5 x 0,5	1	14 0768
Spule: 1 kg = ca. 230 m	0,5 x 0,5	1	14 0770
Spule: 1/2 kg = ca. 190 m	0,5 x 0,3	1	14 0772
Spule: 1 kg = ca. 380 m	0,5 x 0,3	1	14 0774



Plombenzangen-Set

bestehend aus Plombenzangen-Seitenschneider (CIMCO-Artikelnr. 10 0030) inkl. Stempelpaar, 1000 Kunststoffplomben orange CIMCO-Artikelnr. 14 0738, 100 m kunststoffummantelter Plombendraht weiß (CIMCO-Artikelnr. 14 0778), in stabiler Kunststoffbox

	1	10 1730
--	---	---------



Zangen für Sicherungsringe (Seegerzangen)

zum beschädigungsfreien Anbringen und Lösen von Sicherungs- bzw. Sprengringen auf Wellen und in Bohrungen, aus Chrom-Vanadium-Stahl, poliert-verchromt, mit PVC-Griffhüllen, Zangenspitzen zylindrisch.

Form	für Sicherungsringe mm Ø		
nach DIN 5254 A	für Außensicherungen, gerade Backen		
A 3 (A 0)	3 - 10	140	1 10 1410
A 10 (A 1)	10 - 25	140	1 10 1412
A 19 (A 2)	19 - 60	180	1 10 1414
A 40 (A 3)	40 - 100	225	1 10 1416
A 85 (A 4)	85 - 165	310	1 10 1418



nach DIN 5254 B	für Außensicherungen, 90° gewinkelte Backen		
B 3 (A 01)	3 - 10	130	1 10 1430
B 10 (A 11)	10 - 25	130	1 10 1432
B 19 (A 21)	19 - 60	170	1 10 1434
B 40 (A 31)	40 - 100	210	1 10 1436
B 85 (A 41)	85 - 165	310	1 10 1438

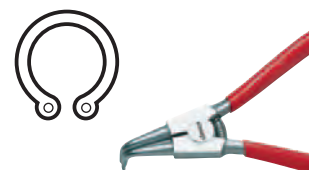

nach DIN 5256 C	für Innensicherungen, gerade Backen		
C 3 (J 0)	3 - 10	140	1 10 1450
C 8 (J 1)	8 - 25	140	1 10 1452
C 19 (J 2)	19 - 60	180	1 10 1454
C 40 (J 3)	40 - 100	225	1 10 1456
C 85 (J 4)	85 - 165	290	1 10 1458

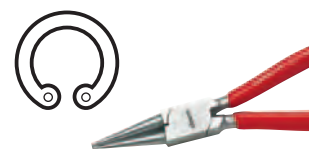

nach DIN 5256 D	für Innensicherungen, 90° gewinkelte Backen		
D 3 (J 01)	3 - 10	130	1 10 1470
D 8 (J 11)	8 - 25	130	1 10 1472
D 19 (J 21)	19 - 60	170	1 10 1474
D 40 (J 31)	40 - 100	210	1 10 1476
D 85 (J 41)	85 - 165	290	1 10 1478

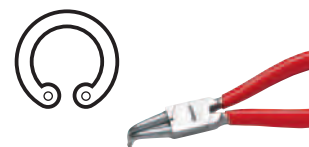

Hebeldruckzangen (Gripzangen)

ideal zum Halten und Fixieren von Werkstücken zum Schweißen, Lötten, Schneiden und Bearbeiten. Backen aus Chrom-Vanadium-Stahl, mit Lösehebel und Drahtabschneider

Spannweite mm			
0 - 35	185	1	10 1300
0 - 50	250	1	10 1302
0 - 65	300	1	10 1304



1

2

3

4

5

6

7

8

9

10

11

12

13

14

15

16

17

18

19

20

21

22

23

24

25

26



Ausführung	Größe mm	VE	Artikelnr.
Bolzenabschneider	460	1	10 0450

Bolzenabschneider

robuster Bolzenabschneider in kompakter Bauweise. Messer und Rohrkopf aus Spezialstahl gesenkgeschmiedet. Reduzierte Trennkraft durch optimale Geometrie und Schneidleistung bis 48 HRC. Mit ergonomischen 2K-Griffen und präzisen, nachstellbaren Messern.



Beißzange (Kantenzange)	200	1	10 1524
--------------------------------	-----	---	---------

Beißzange (Kantenzange)

nach DIN ISO 9243, mit PVC-Griffhüllen



Rabitzzange (Monier- und Flechterzange)	220	1	10 1540
--	-----	---	---------

Rabitzzange (Monier- und Flechterzange)

nach DIN ISO 9242, mit PVC-Griffhüllen



Revolverlochzangen	230	1	10 1550
---------------------------	-----	---	---------

Revolverlochzangen

stahlgeschmiedet, mit Messingdruckstück und 6 austauschbaren Lochpfeifen (CIMCO-Artikelnr. 10 1552 bis 10 1558)

2 - 2,5 - 3 - 3,5 - 4 - 5 mm ø



aus Stahlblech, mit Messingdruckstück	220	1	10 1562
---------------------------------------	-----	---	---------

2 - 2,5 - 3 - 3,5 - 4 - 4,5 mm ø



Ausklinzange	180	1	10 1640
---------------------	-----	---	---------

Ausklinzange

Spezialwerkzeug zum schnellen und sauberen Ausschneiden aus Kunststoffbahnen (z. B. Kabelkanäle)

Schnitttiefe 30 mm Schnittbreite 15 mm



Kontrollzange	120	1	10 1650
----------------------	-----	---	---------

Kontrollzange

für Papierlochanlagen und für dünne Kunststoffe, z.B. zum einfachen Markieren von Plaketten, bevor sie vom Trägermaterial abgelöst werden. Maultiefe 30 mm

runder Ausschnitt 3 mm ø

Sonderausschnitte für Kontrollzange

runder Ausschnitt bis max. 5 mm ø sowie Sonderformen bis 3 mm Höhe, z. B.

Sonderausschnitt bei Bestellungen bitte angeben:



Ausführung	Größe mm	VE	Artikelnr.
------------	----------	----	------------

Falzzangen PICCOLO

aus Chrom-Vanadium-Stahl, mit eingelegetem Gelenk, Backenbreite 22 mm
Backenform

gerade	180	1	10 2080
45°	180	1	10 2082



Falzzangen

aus Chrom-Vanadium-Stahl, mit eingelegetem Gelenk, Griffe PVC-beschichtet

Falzzangen gerade

Arbeitskopf 40 mm	240	1	10 2060
Arbeitskopf 60 mm	260	1	10 2062
Arbeitskopf 80 mm	300	1	10 2063



Falzzangen 45°

Arbeitskopf 40 mm	240	1	10 2064
Arbeitskopf 60 mm	260	1	10 2066
Arbeitskopf 80 mm	300	1	10 2067



Falzzangen 90°

Arbeitskopf 40 mm	240	1	10 2057
Arbeitskopf 60 mm	260	1	10 2058
Arbeitskopf 80 mm	300	1	10 2059

Flachzange gerade

Arbeitskopf 12 mm, mit Hieb	250	1	10 2068
Arbeitskopf 12 mm, ohne Hieb	250	1	10 2069

Flachzange 45°

Arbeitskopf 12 mm, ohne Hieb	250	1	10 2072
------------------------------	-----	---	---------

Rundzange

Arbeitskopf 7 mm, mit Hieb	250	1	10 2070
Arbeitskopf 7 mm, ohne Hieb	250	1	10 2071





SCHRAUBENDREHER, ELEKTRONIK-SCHRAUBENDREHER



1
2
3
4
5
6
7
8
9
10
11
12
13
14
15
16
17
18
19
20
21
22
23
24
25
26

Reduzierte Isolation

Für eine optimale Erreichbarkeit von tiefliegenden Schrauben durch die Klingenversion SLIM.



Schraubensystem-Markierung

Die Schraubendreher sind am Griffende mit einem Symbol für Schraubensystem und -größe markiert. Dies erlaubt dem Anwender den Griff zum "richtigen" Werkzeug auf einen Blick (vorteilhaft z.B. in der Werkzeutasche).



Klinge

Der besonders gehärtete und hochlegierte Stahl garantiert eine hohe Lebensdauer. Durch die gefrästen Klingenspitzen garantieren wir bei allen VDE-Typen eine maximale Passgenauigkeit im Schraubenkopf.



Alle isolierten 3K-Schraubendreher sind nicht nur VDE/GS geprüft, sondern erfüllen kompromisslos die neue, verschärfte Norm IEC 60900. Sie schreibt u. a. eine Einzelstückprüfung im Wasserbad mit einer Prüfspannung von 10.000 Volt vor.

Eine schlanke Schnelldrehzone mit guter Griffigkeit erlaubt besonders exaktes, feinfühliges Arbeiten.

	Klingengröße (B x H x L mm)	Gesamtlänge mm	VE	Artikelnr.
--	-----------------------------	----------------	----	------------

Isolierte Schraubendreher nach IEC 60900, Klassifikation VDE 0682, Teil 201. Stückgeprüft im Wasserbad mit einer Prüfspannung von 10.000 Volt.



Schlitz-Schraubendreher

nach DIN EN 60900; VDE 0682 - 201 - 01; DIN ISO 2380

2,5 x 0,4	75	160	1	11 7701
3,0 x 0,5	100	185	1	11 7702
3,5 x 0,6	100	185	1	11 7703
4,0 x 0,8	100	185	1	11 7704
5,5 x 1,0	125	220	1	11 7705
6,5 x 1,2	150	245	1	11 7706
8,0 x 1,2	175	285	1	11 7708
10,0 x 1,6	200	310	1	11 7710

Kreuzschlitz-Schraubendreher Phillips

nach DIN EN 60900; VDE 0682 - 201 - 01; DIN ISO 8764

PH 0	60	145	1	11 7730
PH 1	80	165	1	11 7731
PH 2	100	195	1	11 7732
PH 3	150	260	1	11 7733

Kreuzschlitz-Schraubendreher Pozidriv

nach DIN EN 60900; VDE 0682 - 201 - 01; DIN ISO 8764

PZ 0	60	145	1	11 7740
PZ 1	80	165	1	11 7741
PZ 2	100	195	1	11 7742
PZ 3	150	260	1	11 7743

Spezial-Schraubendreher mit Kombi-Profil

nach DIN EN 60900; VDE 0682 - 201 - 01

für kombinierte Schlitz-/Kreuzschlitzschrauben an elektrischen Anlagen, z. B. Klemmleisten

PZ FL 1	80	165	1	11 7751
PZ FL 2	100	195	1	11 7752
Satz PZ FL 1 und PZ FL 2 (CIMCO-Artikelnr. 11 7751 und 11 7752)			1	11 7750
PH FL 1	80	165	1	11 7757
PH FL 2	100	195	1	11 7758

Sechskant-Stiftschlüssel (Inbusschlüssel)

nach DIN EN 60900; VDE 0682 - 201 - 01

SW 3	75	160	1	11 7823
SW 4	75	160	1	11 7824
SW 5	75	170	1	11 7825
SW 6	100	195	1	11 7826
SW 8	100	210	1	11 7828

TORX®-Schraubendreher

nach DIN EN 60900; VDE 0682 - 201 - 01

T 8	60	145	1	11 7908
T 9	60	145	1	11 7909
T 10	60	155	1	11 7910
T 15	75	170	1	11 7915
T 20	100	195	1	11 7920
T 25	100	195	1	11 7925
T 30	100	210	1	11 7930

Steckschlüssel

nach DIN EN 60900; VDE 0682 - 201 - 01

SW 5,5	125	220	1	11 7805
SW 6	125	220	1	11 7806
SW 7	125	235	1	11 7807
SW 8	125	235	1	11 7808
SW 9	125	235	1	11 7809
SW 10	125	235	1	11 7810
SW 11	125	235	1	11 7811
SW 13	125	235	1	11 7813

1
2
3
4
5
6
7
8
9
10
11
12
13
14
15
16
17
18
19
20
21
22
23
24
25
26



Klingengröße (B x H x L mm)	Gesamtlänge mm	VE	Artikelnr.
Elektriker-Schraubendreher-Sortiment, 7-teilig			
VDE-Elektriker-Schraubendreher für Schlitzschrauben			
2,5 x 0,4 x 75			11 7701
3,0 x 0,5 x 100			11 7702
4,0 x 0,8 x 100			11 7704
5,5 x 1,0 x 125			11 7705
VDE-Kreuzschlitz-Schraubendreher			
PH 1 x 80			11 7731
PH 2 x 100			11 7732
VDE-Phasenprüfer (250 V AC)			11 1280
		1	11 7800



1000 V



Elektriker-Schraubendreher-Sortiment, 7-teilig			
VDE-Elektriker-Schraubendreher für Schlitzschrauben			
2,5 x 0,4 x 75			11 7701
3,0 x 0,5 x 100			11 7702
4,0 x 0,8 x 100			11 7704
5,5 x 1,0 x 125			11 7705
VDE-Kreuzschlitz-Schraubendreher			
PZ 1 x 80			11 7741
PZ 2 x 100			11 7742
VDE-Phasenprüfer (250 V AC)			11 1280
		1	11 7802



1000 V



Schlitz-Schraubendreher-Sortiment, 5-teilig			
VDE-Elektriker-Schraubendreher für Schlitzschrauben			
2,5 x 0,4 x 75			11 7701
3,5 x 0,6 x 100			11 7703
4,0 x 0,8 x 100			11 7704
5,5 x 1,0 x 125			11 7705
6,5 x 1,2 x 150			11 7706
		1	11 7700



1000 V



Kreuzschlitz-Schraubendreher-Sortiment, 6-teilig			
VDE-Kreuzschlitz-Schraubendreher			
PH 1 x 80			11 7731
PH 2 x 100			11 7732
PH 3 x 150			11 7733
PZ 1 x 80			11 7741
PZ 2 x 100			11 7742
PZ 3 x 150			11 7743
		1	11 7745



1000 V



Sechskant-Stiftschlüssel-Sortiment (Inbus), 5-teilig			
VDE-Sechskant-Stiftschlüssel			
SW 3 x 75			11 7823
SW 4 x 75			11 7824
SW 5 x 75			11 7825
SW 6 x 100			11 7826
SW 8 x 100			11 7828
		1	11 7820



1000 V





TORX®-Schraubendreher-Sortiment, 5-teilig			
VDE-TORX®-Schraubendreher			
T 8 x 60			11 7908
T 10 x 60			11 7910
T 15 x 75			11 7915
T 20 x 100			11 7920
T 25 x 100			11 7925
		1	11 7900









1000 V



1
2
3
4
5
6
7
8
9
10
11
12
13
14
15
16
17
18
19
20
21
22
23
24
25
26

	Klingengröße (B x H x L mm)	Gesamtlänge mm	VE	Artikelnr.
 	Steckschlüssel-Sortiment, 5-teilig			
	VDE-Steckschlüssel			
	SW 5,5 x 125			11 7805
	SW 7 x 125			11 7807
	SW 8 x 125			11 7808
SW 10 x 125			11 7810	
SW 13 x 125			11 7813	
			1	11 7801

 	VDE-Schraubendreher-Sortiment ELEKTRO-MEGA-DRIVE, 13-teilig			
	VDE-Elektriker-Schraubendreher für Schlitzschrauben			
	2,5 x 0,4 x 75			11 7701
	3,0 x 0,5 x 100			11 7702
	4,0 x 0,8 x 100			11 7704
5,5 x 1,0 x 125			11 7705	
	VDE-Kreuzschlitz-Schraubendreher			
	PH 1 x 80			11 7731
	PH 2 x 100			11 7732
	PZ 1 x 80			11 7741
PZ 2 x 100			11 7742	
	VDE-TORX®-Schraubendreher			
	T 10			11 7910
	T 15			11 7915
	T 20			11 7920
	T 25			11 7925
VDE-Phasenprüfer (250 V AC)			11 1280	
			1	11 7000

 	VDE-Schraubendreher-Sortiment SLIM, 5-teilig			
	für eine optimale Erreichbarkeit von tiefliegenden Schrauben			
	VDE-Elektriker-Schraubendreher für Schlitzschrauben			
	3,0 x 0,5 x 100 mm			
4,0 x 0,8 x 100 mm				
5,5 x 1,0 x 125 mm				
	VDE-Kreuzschlitz-Schraubendreher			
	PZ 1 x 80 mm			
PZ 2 x 100 mm				
			1	11 7850

Nicht-isolierte Schraubendreher mit blanker, mattverchromter Klinge				
Werkstatt-Schraubendreher				
nach ISO 2380				
	3,5 x 0,6 x 75	160	1	11 7103
	4,0 x 0,8 x 100	185	1	11 7104
	5,5 x 1,0 x 125	220	1	11 7105
	6,5 x 1,2 x 150	245	1	11 7106
	8,0 x 1,2 x 150	260	1	11 7107
	8,0 x 1,6 x 175	285	1	11 7108
	10,0 x 1,6 x 200	310	1	11 7110

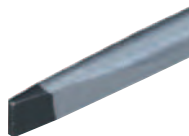
	Elektriker-Schraubendreher			
	2,5 x 0,4 x 75	160	1	11 7121
	3,0 x 0,5 x 100	185	1	11 7122
	3,5 x 0,6 x 100	185	1	11 7123
	4,0 x 0,8 x 100	185	1	11 7124
	5,5 x 1,0 x 125	220	1	11 7125
	5,5 x 1,0 x 200	295	1	11 7126

Klingengröße (B x H x L mm)	Gesamtlänge mm	VE	Artikelnr.		
-----------------------------	----------------	----	------------	--	--

Kreuzschlitz-Schraubendreher Phillips

nach DIN ISO 8764

PH 0 x 60	145	1	11 7130		
PH 1 x 80	165	1	11 7131		
PH 2 x 100	195	1	11 7132		
PH 3 x 150	260	1	11 7133		

Kreuzschlitz-Schraubendreher Pozidriv

nach DIN ISO 8764 - 1

PZ 0 x 60	145	1	11 7140		
PZ 1 x 80	165	1	11 7141		
PZ 2 x 100	195	1	11 7142		
PZ 3 x 150	260	1	11 7143		

TORX®-Schraubendreher mit Bohrung (Tamper Resistant)

T 6 x 60 (ohne Bohrung)	135	1	11 7306		
T 7 x 60	135	1	11 7307		
T 8 x 60	145	1	11 7308		
T 9 x 60	145	1	11 7309		
T 10 x 80	175	1	11 7310		
T 15 x 80	175	1	11 7315		
T 20 x 100	195	1	11 7320		
T 25 x 100	195	1	11 7325		
T 30 x 115	225	1	11 7330		
T 40 x 115	225	1	11 7340		

Kugelkopf-Sechskant-Stiftschlüssel (Inbusschlüssel)

nach DIN 5265

SW 3 x 100	185	1	11 7223		
SW 4 x 100	185	1	11 7224		
SW 5 x 100	195	1	11 7225		
SW 6 x 125	220	1	11 7226		
SW 8 x 150	260	1	11 7228		

Sechskant-Steckschlüssel

nach DIN 3125

SW 5 x 125	210	1	11 7204		
SW 5,5 x 125	210	1	11 7205		
SW 6 x 125	210	1	11 7206		
SW 7 x 125	220	1	11 7207		
SW 8 x 125	220	1	11 7208		
SW 9 x 125	220	1	11 7209		
SW 10 x 125	220	1	11 7210		
SW 11 x 125	235	1	11 7211		
SW 13 x 125	235	1	11 7213		
SW 14 x 125	235	1	11 7214		
SW 17 x 125	235	1	11 7217		

Vergaser-Schraubendreher

mit 2-Komponenten-Griff, für Schlitzschrauben

5,5 x 1,0 x 38	95	1	11 0290		
6,5 x 1,2 x 38	95	1	11 0294		

mit 2-Komponenten-Griff, für Kreuzschlitzschrauben Phillips

PH 1 x 38	95	1	11 0120		
PH 2 x 38	95	1	11 0122		

Schlitz-Schraubendreher

nach DIN ISO 2380, lange Ausführung

5,5 x 1,0 x 300	410	1	11 7112		
-----------------	-----	---	---------	--	--

1

2

3

4

5

6

7

8

9

10

11

12

13

14

15

16

17

18

19

20

21

22

23

24

25

26

1

2

3

4

5

6

7

8

9

10

11

12

13

14

15

16

17

18

19

20

21

22

23

24

25

26

74

Klingengröße (B x H x L mm)	Gesamtlänge mm	VE	Artikelnr.
-----------------------------	----------------	----	------------

Kreuzschlitz-Schraubendreher Phillips

nach DIN ISO 8764, lange Ausführung

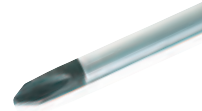

PH 1 x 300	400	1	11 7114
PH 2 x 300	410	1	11 7116

Schraubendreher-Sortiment, 3-teilig



Schlitz-Schraubendreher 5,5 x 1,0 x 300			11 7112
Kreuzschlitz-Schraubendreher PH 1 x 300			11 7114
PH 2 x 300			11 7116
		1	11 7102

Schraubendreher-Sortiment, 6-teilig



Elektriker-Schraubendreher 2,5 x 0,4 x 75			11 7121
4,0 x 0,8 x 100			11 7124
Werkstatt-Schraubendreher 5,5 x 1,0 x 125			11 7105
6,5 x 1,2 x 150			11 7106
Kreuzschlitz-Schraubendreher PH 1 x 80			11 7131
PH 2 x 100			11 7132
		1	11 7100

Schlitz-Schraubendreher-Sortiment, 6-teilig



Elektriker-Schraubendreher 2,5 x 0,4 x 75			11 7121
3,5 x 0,6 x 100			11 7123
4,0 x 0,8 x 100			11 7124
Werkstatt-Schraubendreher 5,5 x 1,0 x 125			11 7105
6,5 x 1,2 x 150			11 7106
8,0 x 1,2 x 150			11 7107
		1	11 7101

Kreuzschlitz-Schraubendreher-Sortiment, 6-teilig



Phillips PH 1 x 80			11 7131
PH 2 x 100			11 7132
PH 3 x 150			11 7133
Pozidriv PZ 1 x 80			11 7141
PZ 2 x 100			11 7142
PZ 3 x 150			11 7143
		1	11 7145

TORX®-Schraubendreher-Sortiment mit Bohrung, 5-teilig



T 8 x 60			11 7308
T 10 x 80			11 7310
T 15 x 80			11 7315
T 20 x 100			11 7320
T 25 x 100			11 7325
		1	11 7300

Klingengröße (B x H x L mm)	Gesamtlänge mm	VE	Artikelnr.
Kugelkopf-Sechskant-Stiftschlüssel-Sortiment (Inbusschlüssel), 5-teilig			
SW 3 x 100			11 7223
SW 4 x 100			11 7224
SW 5 x 100			11 7225
SW 6 x 125			11 7226
SW 8 x 150			11 7228
		1	11 7220



Steckschlüssel-Sortiment, 5-teilig			
SW 5,5 x 125			11 7205
SW 7 x 125			11 7207
SW 8 x 125			11 7208
SW 10 x 125			11 7210
SW 13 x 125			11 7213
		1	11 7200



Isolierte Festhalte-Schraubendreher			
Klingen aus Chrom-Vanadium-Stahl, mit schlagfestem Kunststoffheft und Festhaltevorrichtung für Schlitzschrauben			
3 x 0,5 x 100	185	1	11 0782
4 x 0,8 x 125	215	1	11 0784
5 x 1,0 x 150	250	1	11 0786
6 x 1,2 x 175	275	1	11 0788



für Kreuzschlitzschrauben Phillips			
PH 0 x 125	215	1	11 0790
PH 1 x 150	250	1	11 0792
PH 2 x 175	275	1	11 0794



Festhalte-Schraubendreher-Sortiment, 5-teilig			
Schlitz-Schraubendreher			
3 x 0,5 x 100			11 0782
4 x 0,8 x 125			11 0784
5 x 1,0 x 150			11 0786
Kreuzschlitz-Schraubendreher Phillips			
PH 0 x 125			11 0790
PH 1 x 150			11 0792
		1	11 0796



Werkstatt-Schraubendreher VSM-NORM			
mit Zwei-Komponenten-Griffen und schlauchummantelten, schwarze Klingenspitzen			
3,5 x 0,5 x 90 (Größe 1)	180	1	11 7511
4,0 x 0,6 x 100 (Größe 2)	190	1	11 7512
5,5 x 0,8 x 120 (Größe 3)	220	1	11 7513
6,5 x 1,0 x 140 (Größe 4)	250	1	11 7514
8,0 x 1,2 x 160 (Größe 5)	270	1	11 7515



1
2
3
4
5
6
7
8
9
10
11
12
13
14
15
16
17
18
19
20
21
22
23
24
25
26

1
2
3
4
5
6
7
8
9
10
11
12
13
14
15
16
17
18
19
20
21
22
23
24
25
26

Klingengröße (B x H x L mm)	Gesamtlänge mm	VE	Artikelnr.
-----------------------------	----------------	----	------------

Werkstatt-Schraubendreher VSM-NORM

Klingen nach Schweizer Norm VSM 35601, aus hochlegiertem Chrom-Vanadium-Stahl, hochglanzverchromt, mit schwarzen Spitzen, Griffe aus schlagfestem, transparentem Kunststoff



blanke Klingen

3,5 x 0,5 x 90 (Größe 1)	170	1	11 4706
6,5 x 1,0 x 140 (Größe 4)	240	1	11 4712

Klingen schlauchummantelt

3,5 x 0,5 x 90 (Größe 1)	170	1	11 4736
5,5 x 0,8 x 120 (Größe 3)	220	1	11 4740
6,5 x 1,0 x 140 (Größe 4)	240	1	11 4742



Kreuzschlitz-Schraubendreher Phillips



PH 1 x 80	170	1	11 4762
PH 2 x 100	200	1	11 4764
PH 3 x 150	270	1	11 4766

VDE-Drehmoment-Schraubendreher-Set, 9-teilig

die Verstellung des Drehmoments erfolgt ohne zusätzliches Werkzeug und kann durch seine verstellbare Arretierung verändert werden. Einstellstufen 0,02 Nm, Ablesen des Drehmoments durch transparentes Skalenfenster. Bei Erreichung des Drehmoments wird ein deutlich hör- und spürbares Klicksignal erzeugt. Die Drehmomentbegrenzung greift beim Festziehen sowie beim Lösen der Schraube. Der 2-Komponentengriff hat eine Wechselklingen-Aufnahme mit Verriegelungssystem, Wechselklingen durchgängig isoliert mit brünierte Klingenspitze, inklusive Nylontasche mit Gürteltasche. Schraubendreherheft und Wechselklingen sind nach IEC 60900 bis 1.000 V AC isoliert und GS (Gerätesicherheitsgesetz) geprüft.

Lieferumfang je 1x:

- Wechselklinge für Schlitzschrauben
3,0 x 0,4 x 100 mm
4,0 x 0,8 x 100 mm
5,5 x 1,0 x 100 mm
6,5 x 1,2 x 100 mm
- Wechselklinge für Kreuzschlitzschrauben
PH 1 – PH 2 x 100 mm
PZ 1 – PZ 2 x 100 mm
- VDE-Schraubendreherheft
- Nylontasche mit Gürteltasche

Anzugsmoment 1 – 5 Nm Einstellstufe 0,02 Nm, 205 mm	1	11 4806
---	---	---------

Wechselklingen isoliert, weitere Klingen auf Anfrage.

Wechselklingen für Schlitzschrauben

3,0 x 100	1	11 4870
4,0 x 100	1	11 4872
5,5 x 100	1	11 4874
6,5 x 100	1	11 4876



Wechselklingen für Kreuzschlitzschrauben Phillips

PH 1 x 100	1	11 4878
PH 2 x 100	1	11 4880



Wechselklingen für Kreuzschlitzschrauben Pozidriv

PZ 1 x 100	1	11 4882
PZ 2 x 100	1	11 4884



Wechselklingen für Kombi-Profil

PZ FL 1 x 100	1	11 4883
PZ FL 2 x 100	1	11 4885



Wechselklingen für TORX®

T 10 x 100	1	11 4886
T 25 x 100	1	11 4888



NEU

Klingengröße (B x H x L mm)	Gesamtlänge mm	VE	Artikelnr.
-----------------------------	----------------	----	------------

VDE-Schraubendreher-Wechselklingen-Set, 8-teilig

Schraubendreherheft in Zwei-Komponenten-Ausführung mit Wechselklingenaufnahme, Wechselklingen durchgängig isoliert mit brüniertes Klingenspitze, mit aufsteckbarer Drehkappe für Elektronikarbeiten in praktischer Nylontasche mit Aufhängelasche und Gürteltasche. Schraubendreherheft und Wechselklingen sind nach IEC 60900 bis 1.000 V AC isoliert und GS (Gerätesicherheitsgesetz) geprüft.

Lieferumfang je 1x:

- Wechselklinge für Schlitzschrauben
2,5 x 0,4 x 100 mm
3,5 x 0,6 x 100 mm
4,0 x 0,8 x 100 mm
5,5 x 1,0 x 100 mm
- Wechselklinge für Kreuzschlitzschrauben
PH 1 – PH 2 x 100 mm
- Drehkappe für Wechselklinge
- VDE-Schraubendreherheft
- Nylontasche mit Aufhängelasche und Gürteltasche

		1	11 7860
--	--	---	---------

Wechselklingen isoliert, weitere Klingen auf Anfrage.

Wechselklingen für Schlitzschrauben

2,5 x 100		1	11 7864
3,5 x 100		1	11 7866
4,0 x 100		1	11 7868
5,5 x 100		1	11 7870

Wechselklingen für Kreuzschlitzschrauben Phillips

PH 1 x 100		1	11 7872
PH 2 x 100		1	11 7874

VDE-Schraubendreher-Wechselklingen-Set, 18-teilig

Schraubendreherheft in Zwei-Komponenten-Ausführung mit Wechselklingenaufnahme, Wechselklingen durchgängig isoliert mit brüniertes Klingenspitze, mit aufsteckbarer Drehkappe für Elektronikarbeiten, Phasenprüfer 110 – 250 V, in praktischer Nylontasche mit Aufhängelasche und Gürteltasche. Schraubendreherheft und Wechselklingen sind nach IEC 60900 bis 1.000 V AC isoliert und GS (Gerätesicherheitsgesetz) geprüft.

Lieferumfang je 1x:

- Wechselklinge für Schlitzschrauben
2,5 x 0,4 x 100 mm
3,5 x 0,6 x 100 mm
4,0 x 0,8 x 100 mm
5,5 x 1,0 x 100 mm
- Wechselklinge für Kreuzschlitzschrauben
PH 1 – PH 2 x 100 mm
PZ 1 – PZ 2 x 100 mm
- Wechselklinge für TORX®-Schrauben
T10 – T15 – T20 x 100 mm
- Wechselklinge mit Innendreieck 8 x 100 mm
- Drehkappe für Wechselklinge
- VDE-Schraubendreherheft
- Wechselklinge mit Innenvierkant
6 – 8 x 100 mm
- Wechselklinge mit Doppelbart 5 x 100 mm
- Phasenprüfer 110 - 250 V
- Nylontasche mit Aufhängelasche und Gürteltasche

		1	11 7862
--	--	---	---------

Wechselklingen isoliert, weitere Klingen auf Anfrage.

Wechselklingen für Schlitzschrauben

2,5 x 100		1	11 7864
3,5 x 100		1	11 7866
4,0 x 100		1	11 7868
5,5 x 100		1	11 7870

Wechselklingen für Kreuzschlitzschrauben Phillips

PH 1 x 100		1	11 7872
PH 2 x 100		1	11 7874

Wechselklingen für Kreuzschlitzschrauben Pozidriv

PZ 1 x 100		1	11 7873
PZ 2 x 100		1	11 7875

Wechselklingen für TORX®

T 10 x 100		1	11 7876
T 15 x 100		1	11 7878
T 20 x 100		1	11 7880

Wechselklinge für

Innenvierkant 6 x 100 mm		1	11 7882
Innenvierkant 8 x 100 mm		1	11 7884
Innendreieck 8 x 100 mm		1	11 7886
Doppelbart 5 x 100 mm		1	11 7888



1
2
3
4
5
6
7
8
9
10
11
12
13
14
15
16
17
18
19
20
21
22
23
24
25
26

1
2
3
4
5
6
7
8
9
10
11
12
13
14
15
16
17
18
19
20
21
22
23
24
25
26

Klingengröße (B x H x L mm)	Gesamtlänge mm	VE	Artikelnr.
-----------------------------	----------------	----	------------



Präzisions-Uhrmacher-Schraubendreher-Satz, 6-teilig

im Stahlblechkasten, Schraubendreher mit vernickeltem Messinggriff,
je 1 Stück 1 - 1,5 - 1,8 - 2,3 - 2,9 - 3,6 mm Klingebreite

		1	11 1810
--	--	---	---------



Winkelschraubendreher

nach DIN 5200, aus Chrom-Vanadium-Stahl, vernickelt
für Schlitzschrauben

5,0 x 0,65 x 100		1	11 0620
------------------	--	---	---------



für Kreuzschlitzschrauben Phillips

PH 1 + PH 2 x 100		1	11 0630
-------------------	--	---	---------



Stechahlen

aus Chrom-Vanadium-Stahl, mit großem, schlagfestem Kunststoffheft für die nötige Druck- und Drehbewegung.

ø mm	L mm	Form		
6	100	○ (Vorstecher)	1	11 0480
6	100	□ (Aufreiber)	1	11 0482

Präzisions-Schraubendreher (Elektronik-Schraubendreher)

Die optimalen Werkzeuge speziell für kleinste Schrauben bei elektronischen und elektrischen Bauteilen, Radio- und Stereoanlagen, Telefonanlagen und allen Kommunikationsanschlüssen, für Feinmechanik, Elektronik, Modellbau und ähnliche fein-sensorische Arbeiten, Klingen aus Spezialstahl, Farbcodierungsring zur Kennzeichnung des Schraubensystems



Schlitz-Schraubendreher (Farbcode weiß)

1,0 x 0,18 x 40	140	1	11 1860
1,2 x 0,25 x 40	140	1	11 1861
1,8 x 0,30 x 60	160	1	11 1863
2,0 x 0,40 x 60	160	1	11 1864
2,5 x 0,40 x 75	175	1	11 1865
3,0 x 0,50 x 75	175	1	11 1866
3,5 x 0,60 x 100	200	1	11 1868
4,0 x 0,80 x 100	200	1	11 1869
4,0 x 0,80 x 150	250	1	11 1870



Kreuzschlitz-Schraubendreher Phillips (Farbcode hellblau)

PH 000 x 40	140	1	11 1875
PH 00 x 40	140	1	11 1876
PH 0 x 60	160	1	11 1877
PH 1 x 80	180	1	11 1880
PH 1 x 150	250	1	11 1881



TORX®-Schraubendreher (Farbcode hellgrün)

T 5 x 50	150	1	11 1889
T 6 x 50	150	1	11 1890
T 7 x 50	150	1	11 1891
T 8 x 60	160	1	11 1892
T 9 x 60	160	1	11 1893
T 10 x 80	180	1	11 1894
T 15 x 80	180	1	11 1895



Sechskant-Stiftschlüssel (Inbusschlüssel, Farbcode gelb)

SW 0,7 x 40	140	1	11 1910
SW 0,9 x 40	140	1	11 1911
SW 1,3 x 40	140	1	11 1912
SW 1,5 x 50	150	1	11 1913
SW 2,0 x 50	150	1	11 1914
SW 2,5 x 60	160	1	11 1915
SW 3,0 x 60	160	1	11 1916



Klingengröße (B x H x L mm)	Gesamtlänge mm	VE	Artikelnr.
Elektronik-Schraubendreher-Sortiment, 7-teilig			
für Schlitzschrauben			
1,0 x 0,18 x 40	140		11 1860
1,2 x 0,25 x 40	140		11 1861
1,8 x 0,3 x 60	160		11 1863
2,0 x 0,4 x 60	160		11 1864
2,5 x 0,4 x 75	175		11 1865
3,5 x 0,6 x 100	200		11 1868
4,0 x 0,8 x 150	250		11 1870
		1	11 1898



Elektronik-Schraubendreher-Sortiment, 7-teilig

für Kreuzschlitzschrauben Phillips

PH 000 x 40	140		11 1875
PH 00 x 40	140		11 1876
PH 0 x 60	160		11 1877
PH 1 x 80	180		11 1880
PH 1 x 150	250		11 1881

für Kreuzschlitzschrauben Pozidriv

PZ 0 x 60	160		11 1886
PZ 1 x 80	180		11 1887

		1	11 1909
--	--	---	---------



Elektronik-Schraubendreher-Sortiment, 7-teilig

für Schlitzschrauben

2,0 x 0,4 x 60	160		11 1864
2,5 x 0,4 x 75	175		11 1865
3,0 x 0,5 x 75	175		11 1866
3,5 x 0,6 x 100	200		11 1868
4,0 x 0,8 x 150	250		11 1870

für Kreuzschlitzschrauben Phillips

PH 0 x 60	160		11 1877
PH 1 x 80	180		11 1880

		1	11 1901
--	--	---	---------

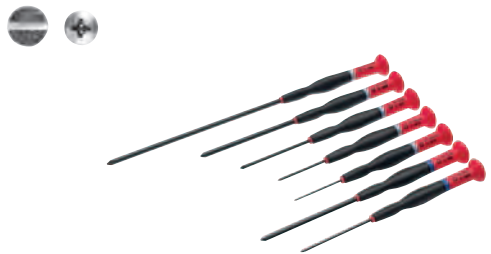

Elektronik-Schraubendreher-Sortiment, 7-teilig

für TORX®-Schrauben

T 5 x 50	150		11 1889
T 6 x 50	150		11 1890
T 7 x 50	150		11 1891
T 8 x 60	160		11 1892
T 9 x 60	160		11 1893
T 10 x 80	180		11 1894
T 15 x 80	180		11 1895

		1	11 1903
--	--	---	---------



Elektronik-Stiftschlüssel-Sortiment (Inbus), 7-teilig

für Innen-Sechskantschrauben

SW 0,7 x 40	140		11 1910
SW 0,9 x 40	140		11 1911
SW 1,3 x 40	140		11 1912
SW 1,5 x 50	150		11 1913
SW 2,0 x 50	150		11 1914
SW 2,5 x 60	160		11 1915
SW 3,0 x 60	160		11 1916

		1	11 1920
--	--	---	---------



Elektronik-Sicherheits-Schraubendreher-Sortiment, 7-teilig

nach IEC 60900, Klinge, Isolierung und Griff sind unlösbar miteinander verbunden, Stückprüfung im Wasserbad mit einer Prüfspannung von 10.000 Volt.

für Schlitzschrauben

1,5 x 0,3 x 40	140		11 2000
1,8 x 0,3 x 60	160		11 2002
2,0 x 0,4 x 60	160		11 2004
2,5 x 0,4 x 75	175		11 2006
3,0 x 0,5 x 75	175		11 2008

für Kreuzschlitzschrauben Phillips

PH 00 x 40	140		11 2020
PH 0 x 60	160		11 2022

		1	11 2050
--	--	---	---------





SCHRAUBWERKZEUGE

Für jeden Anspruch das richtige Werkzeug: Mit dem Zwölfkant-Steckschlüssel-einsatz wird jede herkömmliche Schraube im Handumdrehen gelöst.



Durch die spezielle, wendelförmige Schlüsselform an der Kopfseite greift der Stiftschlüssel SPEZIAL selbst in stark beschädigten Innen-Sechskant-Schrauben und löst diese ohne große Mühe.



Klein, handlich und perfekt für unterwegs: Die neue Steckschlüssel-Bit-Box mit 37 Einsätzen bietet alle gängigen Größen in einer stabilen Aluminiumkassette.



Ideal geeignet für Arbeiten bei beengten Platzverhältnissen: Die Knarren-Ring- und Gabelschlüssel kommen im Set mit insgesamt 16 Teilen.



Für alle gängigen Schaltschränke, Unterverteilungen, Straßenlampen usw. - der SuBMaster besticht durch seine vielseitigen Einsatzmöglichkeiten.

1

2

3

4

5

6

7

8

9

10

11

12

13

14

15

16

17

18

19

20

21

22

23

24

25

26

Klingengröße (B x H x L mm)	Gesamtlänge mm	VE	Artikelnr.
-----------------------------	----------------	----	------------

BITFLEX-Bits

Die Dämpfungszone (nur bei Bits in 25 mm Länge) zwischen Antrieb und Arbeitsspitze verzehrt überschüssige Kraftspitzen, die bisher zu hohem Verschleiß und zerstörenden Auswurfkräften führten. Die FLEX-Zone schenkt dem BITFLEX eine wesentlich erhöhte Lebensdauer gegenüber herkömmlichen Standard-Bits.
Alle Bits mit 1/4" - Sechskantantrieb,

STANDARD

nach DIN 3128, Einzelbits für Kreuzschlitzschrauben Phillips

PH 1	25	1	11 4511
PH 1	90	1	11 4508
PH 2	25	1	11 4512
PH 2	90	1	11 4509
PH 3	25	1	11 4513
PH 3	90	1	11 4510

Einzelbits für Kreuzschlitzschrauben Pozidriv

PZ 1	25	1	11 4515
PZ 1	90	1	11 4518
PZ 2	25	1	11 4516
PZ 2	90	1	11 4519
PZ 3	25	1	11 4517
PZ 3	90	1	11 4520

Einzelbits für Schlitzschrauben, ohne FLEX-Zone

4,0 x 0,5	25	1	11 4551
5,5 x 0,8	25	1	11 4555
6,5 x 1,2	25	1	11 4559

Einzelbits für TORX® -Schrauben mit Bohrung (Tamper Resistant), ohne FLEX-Zone

T 10	25	1	11 4970
T 10	90	1	11 4573
T 15	25	1	11 4971
T 15	90	1	11 4574
T 20	25	1	11 4972
T 20	90	1	11 4575
T 25	25	1	11 4973
T 25	90	1	11 4576

Modul-Bits

für kombinierte Schlitz-/Kreuzschlitzschrauben an elektrischen Anlagen, z. B. Klemmleisten

PZ FL 1	70	1	11 4941
PZ FL 2	70	1	11 4942

TIN

TIN, das ist die Kurzform für Titanitrid. Diese spezielle Beschichtung bringt zu den ohnehin schon hervorragenden Werten des BITFLEX eine zusätzliche Standzeit-Verbesserung.

Einzelbits für Kreuzschlitzschrauben Phillips

PH 1	25	1	11 4521
PH 2	25	1	11 4522
PH 3	25	1	11 4523

Einzelbits für Kreuzschlitzschrauben Pozidriv

PZ 1	25	1	11 4525
PZ 2	25	1	11 4526
PZ 3	25	1	11 4527



Klingengröße (B x H x L mm)	Gesamtlänge mm	VE	Artikelnr.
-----------------------------	----------------	----	------------

Magnethalter

nach DIN 3126, für 1/4" - Bitantrieb; mit Dauermagnet

60		1	11 4505
----	--	---	---------



Kugelpf-Magnet-Bithalter

mit Schwenkwinkel bis zu 20°, 1/4" x 90 mm,

für Schraub Anwendungen in tiefegelegenen Ecken oder an sonstigen Engstellen. Mit drehmomentstabiler Edelstahlhülse, gehärtet, gestrahlt und brüniert. Schiebehülse zur Freigabe der Schwenkfunktion matt verchromt und mit Farbring. 6-kant-Kugelpf-gelenkstück aus Chrom-Vanadium-Stahl, Edelstahlhülse ø 12,0 x 32 mm.

90 x 17 mm		1	11 4502
------------	--	---	---------



Steckschlüssel-Bit-Halter

durch einfaches Verschieben der Hülse (auch bei Fixierung im Backenfutter des Akkuschraubers möglich) als Steckschlüsseladapter sowie Bithalter verwendbar. Werkzeugaufnahme je 1/4" Außensechskant und Innenvierkant. Maße L x B x T: 70 x 13 x 13 mm

		1	11 4504
--	--	---	---------

NEU



Quergriff-Magnethalter für Bits

in moderner Zwei-Komponenten-Ausführung, für 1/4" - Bits aller Längen

	85 x 95	1	11 4500
--	---------	---	---------



Bit-Box, 10-teilig

Dosendeckel mit Sternaufnahme für Bits und Universalhalter

für Schlitzschrauben

4 - 5,5 - 7 mm Breite

für Kreuzschlitzschrauben Phillips

PH 1 - PH 2 - PH 3

für Kreuzschlitzschrauben Pozidriv

PZ 1 - PZ 2 - PZ 3



		1	11 4604
--	--	---	---------



Bit-Box, 10-teilig

ergonomisch geformte Bit-Box, schmiegt sich der Hand optimal an, mit umschaltbarer Ratschen-Funktion im Gehäuse integriert, Magnet-Bithalter im Kunststoffgehäuse verliersicher aufbewahrt.

Lieferumfang:

- je ein Bit 1/4", 25 mm lang:
 - für Schlitzschrauben 2,5 - 3 - 4 - 5,5
 - für Kreuzschlitzschrauben Phillips PH 2
 - für Kreuzschlitzschrauben Pozidriv PZ 2
 - für TORX®-Schrauben T 15 - T 20
- Magnet-Bithalter 60 mm



		1	11 4594
--	--	---	---------



Bit-Satz KOMFORT, 11-teilig

in schlagfester Kunststoffbox mit praktischem Aufklappmechanismus für einen schnellen Zugriff auf einzelne Bits und Magnet-Bithalter

Magnethalter 60 mm für 1/4"-Bitantrieb

für Kreuzschlitz-Schrauben Phillips PH 1, PH 2

für Kreuzschlitz-Schrauben Pozidriv PZ 1, PZ 2

für TORX® Größe T 15, T 20, T 25, T 30

für Schlitz-Schrauben 0,8 mm, 1,0 mm



		1	11 4590
--	--	---	---------



1

2

3

4

5

6

7

8

9

10

11

12

13

14

15

16

17

18

19

20

21

22

23

24

25

26

Klingengröße (B x H x L mm)	Gesamtlänge mm	VE	Artikelnr.
Bit-Sätze KOMFORT, 32-teilig Magnethalter 90 mm für 1/4"-Bitantrieb Magnethalter mit Schnellkupplung 60 mm für 1/4"-Bitantrieb für TORX® Größe T 10, 2x T 15, 2x T 20, T 25, T 30 für TORX® mit Bohrung Größe T 10, 2x T 15, 2x T 20, T 25, T 30 für Kreuzschlitz-Schrauben Phillips PH 1, 3x PH 2, PH 3 für Kreuzschlitz-Schrauben Pozidriv PZ 1, 3x PZ 2, PZ 3 für Innen-Sechskant 4,0 mm, 5,0 mm, 6,0 mm für Schlitz-Schrauben 0,8 mm, 1,0 mm, 1,2 mm			
		1	11 4592



Bit-Sortiment ELEKTRO TOP, 21-teilig

in praktischer Transport- und Aufbewahrungsbox, inklusive 1 Universal-Bithalter mit Dauermagnet 60 mm, 20 Bits, 90 mm lang
 Kreuzschlitz Phillips PH 1, PH 2, PH 3
 Kreuzschlitz Pozidriv PZ 1, PZ 2, PZ 3
 TORX® Größe T 10 - T 15 - T 20 - T 25

		1	11 4602
--	--	---	---------

Bit-Satz SPEZIAL, 33-teilig

Bit-Sortiment zum Lösen von Sicherheitschrauben.
 Inhalt: Je 1 Stück, Magnethalter 60 mm für 1/4"-Bitantrieb
 Bits TORX® mit Bohrung (Tamper Resistant) T 8 - T 10 - T 15 - T 20 - T 25 - T 27 - T 30 - T 35 - T 40
 Bits Inbus mit Bohrung (Tamper Resistant) 2 - 2,5 - 3 - 4 - 5 - 6 mm,
 5/64" - 3/32" - 7/64" - 1/8" - 9/64" - 9/32"
 Bits Schlitz mit Aussparung (Klauenschlüssel/Spanner) 4 - 6 - 8 - 10 mm
 Bits Dreiflügel (Tri-Wing) TW 1 - TW 2 - TW 3 - TW 4
 Bits Vierflügel (Torq-Set) TS 6 - TS 8 - TS 10

		1	11 4599
--	--	---	---------

Sortiment „Lange-Sicherheits-Bits“, 50-teilig

für Arbeiten an Schrauben aller Art, insbesondere Sicherheits- und Spezialschrauben. Dank Überlänge von 75 mm hervorragend geeignet auch an wenig zugänglichen Stellen bei beengten Platzverhältnissen, mit Standard-Sechskant-Aufnahme 1/4" für Akkuschauber- und Handschauber-Betrieb, aus Chrom-Vanadium-Stahl, übersichtlich und verrutschsicher aufbewahrt in schlagfester Kunststoffbox (195 x 135 x 38 mm). Inhalt: Je 1 Stück Schraub-Bits

Schlitz 4 mm - 5 mm - 6 mm		TORX® T 10 - T 15 - T 20 - T 25 - T 30	
Schlitz mit Aussparung (Spanner / Klauenschlüssel) 4 mm - 6 mm - 8 mm - 10 mm		TORX® mit Bohrung (Tamper Resistant) T 8 TR - T 10 TR - T 15 TR - T 20 TR - T 25 TR - T 27 TR - T 30 TR - T 35 - T 40 TR	
Kreuzschlitz Phillips PH 1 - PH 2		Vierflügel (TORQ-SET) TS 6 - TS 8 - TS 10	
Kreuzschlitz Pozidriv PZ 1 - PZ 2		Dreiflügel (TRI-WING) TW 1 - TW 2 - TW 3 - TW 4	
Innen-Vierkant (Robertson) Gr. 1 - Gr. 2		Zweiflügel (Klammer-Bits / CLUTCH) C 1 - C 2 - C 3	
Innen-Sechskant (Inbus) 4 mm - 5 mm - 6 mm		XZN Vielzahn Gr. 5 - Gr. 6 - Gr. 8	
Innen-Sechskant (Inbus) mit Bohrung (Tamper Resistant) 2 mm - 2,5 mm - 3 mm - 4 mm - 5 mm - 6 mm			

Universal-Bithalter, mit 1/4"-Sechskant-Aufnahme und Dauermagnet, Länge 60 mm

		1	11 4606
--	--	---	---------



Klingengröße (B x H x L mm)	Gesamtlänge mm	VE	Artikelnr.
-----------------------------	----------------	----	------------

Sechskant-Stiftschlüssel-Satz, 9-teilig

mit den Schlüsselgrößen SW 1,5 – SW 2 – SW 2,5 – SW 3 – SW 4 – SW 5 – SW 6 – SW 8 – SW 10 mm, mit extra langer Klinge mit Kugelkopf, aus durchgehärtetem S2-Spezialstahl, polierte, hart verchromte Oberfläche, abgerundete Kanten, in praktischem Kunststoffhalter für die Werkzeugtasche sowie die Wandbefestigung

		1	11 0604
--	--	---	---------



Sechskant-Stiftschlüssel-Satz SPEZIAL, 9-teilig

mit den Schlüsselgrößen SW 1,5 – SW 2 – SW 2,5 – SW 3 – SW 4 – SW 5 – SW 6 – SW 8 – SW 10 mm, extra lange Klinge mit Kugelkopf, aus durchgehärtetem S2-Spezialstahl, polierte, hart verchromte Oberfläche, in praktischem Kunststoffhalter mit Gürtelclip. Die Besonderheit: Mit Hilfe der speziellen Schlüsselform können selbst beschädigte (rund-gedrehte) Innen-Sechskant-Schrauben gelöst werden (nicht an der Kugelkopf-Seite).

		1	11 0606
--	--	---	---------

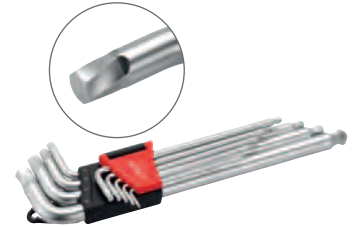

Quergriff-Schraubendreher-Sortiment, 8-teilig

für erheblich kraftvolleres Arbeiten als mit konventionellen Schraubendrehern. Mit beidseitigem Abtrieb für Innensechskantschrauben (Inbus-Schrauben). Voluminöser, kantenloser Griff in 2-Komponenten-Technik mit Weichgummieinlage, Klingen aus hochvergütetem S2-Spezialstahl, verchromt, an der längeren Klinge mit Kugelkopf, schwarz satiniert, inklusive praktischem Aufbewahrungständer zur Aufstellung auf der Werkbank oder zur Wandmontage.

Je ein Schlüssel 2 – 2,5 – 3 – 4 – 5 – 6 – 8 – 10 mm

		1	11 0520
--	--	---	---------



Sechskant-Stiftschlüssel-Sätze, 8-teilig

am Schlüsselring, nach DIN 911, aus Chrom-Vanadium-Stahl

SW 2 - SW 2,5 - SW 3 - SW 4 - SW 5 - SW 6 - SW 8 - SW 10	1	11 0592
5/64" - 3/32" - 1/8" - 5/32" - 3/16" - 7/32" - 1/4" - 5/16"	1	11 0594



Kugelkopf-Sechskant-Stiftschlüssel-Satz, 7-teilig

im Handklapphalter

SW 2,5 - SW 3 - SW 4 - SW 5 - SW 6 - SW 8 - SW 10	1	11 0596
---	---	---------



TORX®-Stiftschlüssel-Satz, 8-teilig

im Handklapphalter

T 9 - T 10 - T 15 - T 20 - T 25 - T 27 - T 30 - T 40	1	11 0598
--	---	---------



Steckschlüssel-Satz, 33-teilig

1/4"- 4-kt.-Antrieb, Sechskant-Einsätze aus Chrom-Vanadium-Stahl, poliertverchromt, in Metallkassette. Umschaltknarre mit PosiLock-Festhaltemechanismus, Gleitgriff, Verlängerungen 50 mm und 150 mm, Halter, Kardangelenk, Einsätze: Sechskant-Steckschlüssel SW 4 bis 14 mm, Innensechskant (Inbus) 3 bis 6 mm Schlitz-Schraubendreher 0,5 x 4 - 0,6 x 4,5 - 0,8 x 5,5 Kreuzschlitz-Schraubendreher PH 1 - PH 2 - PH 3 - PZ 1 - PZ 2 - PZ 3 TORX®-Schraubendreher T 10 - T 15 - T 20



280 x 130 x 90 mm	1	11 3104
-------------------	---	---------



- 1
- 2
- 3
- 4
- 5
- 6
- 7
- 8
- 9
- 10
- 11
- 12
- 13
- 14
- 15
- 16
- 17
- 18
- 19
- 20
- 21
- 22
- 23
- 24
- 25
- 26

Klingengröße (B x H x L mm)	Gesamtlänge mm	VE	Artikelnr.
-----------------------------	----------------	----	------------

Steckschlüssel-Satz, 52-teilig

in stabiler Metall-Kassette, Werkzeuge aus Chrom-Vanadium-Stahl, hochglänzend poliert und verchromt.

Inhalt:

Steckschlüsselsystem 1/4"

Je 1 Stück

Sechskant-Steckschlüsseleinsätze 4 – 4,5 – 5 – 6 – 7 – 8 – 9 – 10 – 11 – 13 mm

Knarre mit Kunststoff-Handgriff, umschaltbar auf Rechts-/Linkslauf, mit Kugelarretierung und Druckknopfauslösung gegen unbeabsichtigtes Lösen der Steckensätze, mit 36er Rastung (Schwenkwinkel 10°)

Quergriff 115 mm mit Gleitkopf

Verlängerung 75 mm

Kardangeln 35 mm

Aufnahme für 1/4"-Sechskant-Bits



Steckschlüsselsystem 1/2"

Je 1 Stück

Sechskant-Steckschlüsseleinsätze 10 – 11 – 12 – 13 – 14 – 15 – 17 – 19 – 22 – 24 – 27 – 30 – 32 mm

Sechskant-Steckschlüsseleinsatz 21 mm, mit Gummiklemme (Zündkerzenschlüssel)

Knarre mit Kunststoff-Handgriff, umschaltbar auf Rechts-/Linkslauf, mit Kugelarretierung und Druckknopfauslösung gegen unbeabsichtigtes Lösen der Steckensätze, mit 36er Rastung (Schwenkwinkel 10°)

Quergriff 295 mm mit Gleitkopf

Verlängerungen 125 und 250 mm

Kardangeln 65 mm



Schraubbit-System 1/4"-Sechskant-Antrieb

Je 1 Stück

Knarren-Schraubendreher, wahlweise Rechts-/Linkslauf bzw. Arretierung in Mittelstellung, 180 mm

Standard-Bits in Kunststoffhalter:

Schlitzschraubendreher 0,5 x 4 mm, 0,8 x 5,5 mm, 1,2 x 7 mm

Kreuzschlitzschraubendreher PH 1, PH 2, PH 3

Innensechskantschlüssel (Inbus) 3 – 4 – 5 – 6 – 7 – 8 mm

1/4" Vierkantantrieb mit Kugelarretierung

weitere Werkzeuge: Je 1 Stück Innensechskant-Winkelschlüssel 1,5 – 2 – 2,5 mm



		1	11 3152
--	--	---	---------

Bit- und Steckschlüsselsortiment, 28-teilig

in ansprechend kompakter zweifarbiger Kunststoffbox, Steckschlüssel und Antriebsratsche aus Chrom-Vanadium-Stahl, spezialgehärtet, hochglänzend poliert und hartverchromt.

Inhalt: je 1 Stück

Zwölfkant-Steckschlüsseleinsätze mit 1/4"-Vierkantantrieb: 4 – 4,5 – 5 – 5,5 – 6 – 7 – 8 – 9 – 10 – 11 – 12 – 13 – 14 mm

Mini-Ratsche mit Umschalter und Quick-Release- 1/4"-Vierkantantrieb,

Schraubbits aus S2-Spezialstahl, 25 mm lang; je ein Bit

für Schlitzschrauben 4 – 5 – 6 mm

für Kreuzschlitzschrauben Phillips PH 1 – PH 2 – PH 3

für Kreuzschlitzschrauben Pozidriv PZ 1 – PZ 2 – PZ 3

für Innensechskant-(Inbus-)Schrauben 4 – 5 – 6 mm

Bithalter mit Schnellverschluss, 55 mm lang, für Hand- und Maschinenbetrieb

Adapter von 1/4"-Vierkantantrieb (z. B. für Ratsche) zu 1/4"-Sechskantantrieb (z. B. für Schraubbits), 25 mm lang



		1	11 3154
--	--	---	---------

Steckschlüssel-Bit-Box, 16-teilig

in stabiler Aluminiumkaste, Umschaltknarre mit Innensechskantantrieb, Sechskant-Bit-Einsätze und Vierkant-Steckschlüssel-Einsätze, Adapter zur Aufnahme von Steckschlüsseleinsätzen, aus Chrom-Vanadium-Stahl, poliertverchromt

Lieferumfang:

• je ein Bit 1/4", 25 mm lang:

für Schlitzschrauben 3 – 5 – 6 mm

für Kreuzschlitzschrauben PH 1 - PH 2 - PH 3

für Innensechskant 3 – 4 – 5 mm

• Mini-Umschaltknarre:

1/4" Adapter zur Aufnahme von Steckschlüsseln

SW 7, 8, 10, 11 und 13 mm

NEU



		1	11 3156
--	--	---	---------

Klingengröße (B x H x L mm)	Gesamtlänge mm	VE	Artikelnr.
-----------------------------	----------------	----	------------

Steckschlüssel-Bit-Box, 37-teilig

in stabiler Aluminiumkaste, Bithalter mit Schnellverschluss, Sechskant-Bit-Einsätze aus Chrom-Vanadium-Stahl, poliertverchromt, Adapter zur Aufnahme von Steckschlüsseleinsätzen.

Lieferumfang:

- je ein Bit 1/4", 25 mm lang:
für Schlitzschrauben 4 – 4,5 – 5 – 5,5 – 6 – 6,5 – 7 mm
für Kreuzschlitzschrauben PH 1 und PH 3
für Kreuzschlitzschrauben PZ 1 und PZ 3
für Innensechskant 3 – 4 – 5 – 6 mm
für TORX® T10 – T15 – T20 – T25 – T27 – T30 – T40
für TORX® mit Bohrung (Tamper proof) T10 – T15 – T20 – T25 – T27 – T30 – T40
- je drei Bits 1/4", 25 mm lang:
für Kreuzschlitzschrauben PH 2
für Kreuzschlitzschrauben PZ 2
- Bithalter mit Schnellverschluss, 65 mm lang
- 1/4" Adapter zur Aufnahme von Steckschlüssel



		1	11 3158
--	--	---	---------

Steckschlüssel-Satz SPEZIAL, 7-teilig

mit den Schlüsselgrößen SW 8 – SW 10 – SW 11 – SW 13 – SW 15 – SW 17 mm.

Inhalt: je 1 Stück

Sechskant-Steckschlüsseleinsätze mit 3/8"-Vierkantantrieb und Antriebs-Quergriff aus Chrom-Vanadium-Stahl, spezialgehärtet, hochglänzend poliert und hartverchromt.

Die Besonderheit: Mit Hilfe der speziellen Schlüsselform können selbst beschädigte (rund-gedrehte) Außen-Sechskant-Schrauben gelöst werden.



		1	11 3160
--	--	---	---------

Knarren-Ring- und Gabelschlüssel-Sortiment, 12-teilig

Schlüsselweiten im Set: 8 – 9 – 10 – 11 – 12 – 13 – 14 – 15 – 16 – 17 – 18 – 19 mm (CIMCO-Artikelnr. 11 2508 bis 11 2519), Lieferung in einer robusten, geräumigen Werkzeugrolltasche.

		1	11 2505
--	--	---	---------



Knarren-Ring- und Gabelschlüssel-Satz, 16-teilig

aus Chrom-Vanadium-Stahl, hochglänzend poliert und verchromt, Knarre mit Feinverzahnung (72 Zähne = Schwenkwinkel nur 5°), ideal geeignet für Arbeiten bei beengten Platzverhältnissen.

Inhalt:

Gabel-Ratschenringsschlüssel (Größe 10, 11, 13 und 17), Bits für Kreuzschlitz Phillips / Pozidriv PH 1 - PH 2 - PZ 1 - PZ 2
Bits für Schlitzschrauben 4 - 5,5 - 6,5 mm Breite, Bits für Sechskantschrauben SW 5 - SW 6, 10 mm Bit-Adapter, 1/4" Vierkant-Adapter

		1	11 2434
--	--	---	---------



Knarren-Ring- und Gabelschlüssel

für ratschendes Lösen oder Schnellanzug von Schrauben und Muttern in einem Zug ohne Nachsetzen mit der Ringknarre. Auf einer Seite Gabel- bzw. Maulschlüssel mit 15° Kröpfung, auf der anderen Seite ein Ringschlüssel gleicher Schlüsselweite mit eingebautem Knarrenmechanismus mit besonderen Vorzügen: Knarre mit Feinverzahnung: 72 Zähne = nur 5° minimaler Schwenkwinkel. Links- und Rechtslauf erfolgen durch einfaches Umdrehen des Schlüssels und nicht mittels störendem Umschalthebel, der sich oft unbeabsichtigt verstellt.

Die Schlüssel-Bauhöhe ist trotz Knarre sehr flach. Damit sind die Werkzeuge besonders gut bei beengten Platzverhältnissen einsetzbar. 12-kant-Ring mit Flankenantrieb, d. h. der Antrieb erfolgt nicht mehr über die Schraubkopfecken, sondern an den Flanken, wodurch eine wesentlich höhere Kraftübertragung erreicht wird und die Kanten von Schraubköpfen und Muttern geschont werden. Aus Chrom-Vanadium-Stahl gesenkgeschmiedet, spezialgehärtet, hochglänzend poliert, vernickelt und hartverchromt. Sehr hohe Drehmomentübertragung, die DIN-Forderungen werden übertroffen.

Schlüsselweite

8 mm	1	11 2508
9 mm	1	11 2509
10 mm	1	11 2510
11 mm	1	11 2511
12 mm	1	11 2512
13 mm	1	11 2513
14 mm	1	11 2514
15 mm	1	11 2515
16 mm	1	11 2516
17 mm	1	11 2517
18 mm	1	11 2518
19 mm	1	11 2519



1
2
3
4
5
6
7
8
9
10
11
12
13
14
15
16
17
18
19
20
21
22
23
24
25
26

Klingengröße (B x H x L mm)	Gesamtlänge mm	VE	Artikelnr.
-----------------------------	----------------	----	------------

Doppelmaulschlüssel-Sätze

nach DIN 3110 und ISO 3318, Maulstellung 15°, aus Chrom-Vanadium-Stahl, glanzverchromt
8-teilig 6 x 7, 8 x 9, 10 x 11, 12 x 13, 14 x 15, 16 x 17, 18 x 19, 20 x 22 mm, mit Kunststoffclip

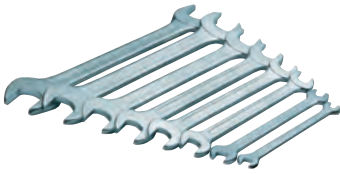

		1	11 2310
12-teilig 6 x 7, 8 x 9, 10 x 11, 12 x 13, 14 x 15, 16 x 17, 18 x 19, 20 x 22, 21 x 23, 24 x 27, 25 x 28, 30 x 32 mm		1	11 2312

Doppelmaulschlüssel einzeln



	6 x 7 mm	1	11 2200
	8 x 9 mm	1	11 2202
	10 x 11 mm	1	11 2204
	10 x 13 mm	1	11 2206
	12 x 13 mm	1	11 2208
	13 x 14 mm	1	11 2210
	13 x 17 mm	1	11 2212
	14 x 15 mm	1	11 2214
	16 x 17 mm	1	11 2218
	17 x 19 mm	1	11 2220
	18 x 19 mm	1	11 2222
	20 x 22 mm	1	11 2226
	21 x 23 mm	1	11 2228
	24 x 27 mm	1	11 2232
	25 x 28 mm	1	11 2234
	30 x 32 mm	1	11 2238

Zwölfkant-Ringschlüssel-Sätze

nach DIN 838 und ISO 3318, tief gekröpft (75°), aus Chrom-Vanadium-Stahl, glanzverchromt,
8-teilig 6 x 7, 8 x 9, 10 x 11, 12 x 13, 14 x 15, 16 x 17, 18 x 19, 20 x 22 mm



		1	11 2430
12-teilig 6 x 7, 8 x 9, 10 x 11, 12 x 13, 14 x 15, 16 x 17, 18 x 19, 20 x 22, 21 x 23, 24 x 27, 25 x 28, 30 x 32 mm		1	11 2432

Zwölfkant-Ringschlüssel einzeln



	6 x 7 mm	1	11 2330
	8 x 9 mm	1	11 2332
	10 x 11 mm	1	11 2334
	10 x 13 mm	1	11 2336
	12 x 13 mm	1	11 2338
	14 x 15 mm	1	11 2344
	16 x 17 mm	1	11 2348
	17 x 19 mm	1	11 2350
	18 x 19 mm	1	11 2352
	20 x 22 mm	1	11 2356
	21 x 23 mm	1	11 2358
	24 x 27 mm	1	11 2362
	25 x 28 mm	1	11 2364
	30 x 32 mm	1	11 2368

Maulringschlüssel-Satz, 17-teilig

nach DIN 3113A und ISO 3318, aus Chrom-Vanadium-Stahl, glanzverchromt



SW 6 bis SW 22, in 1 mm-Stufung		1	11 2500
---------------------------------	--	---	---------

Klingengröße (B x H x L mm)	Gesamtlänge mm	VE	Artikelnr.
Maulringschlüssel einzeln			
6 mm	1	11 2450	
7 mm	1	11 2452	
8 mm	1	11 2454	
9 mm	1	11 2456	
10 mm	1	11 2458	
11 mm	1	11 2460	
12 mm	1	11 2462	
13 mm	1	11 2464	
14 mm	1	11 2466	
15 mm	1	11 2468	
16 mm	1	11 2470	
17 mm	1	11 2472	
18 mm	1	11 2474	
19 mm	1	11 2476	
20 mm	1	11 2478	
21 mm	1	11 2480	
22 mm	1	11 2482	
24 mm	1	11 2484	
27 mm	1	11 2486	
30 mm	1	11 2488	
32 mm	1	11 2490	



Rollgabelschlüssel

nach DIN 3117 A, aus Stahl geschmiedet, verchromt, Griff PVC-beschichtet, für das schnelle und flexible Ausführen einfacher Arbeiten.

SW 19	160 mm	1	11 2800
SW 24	210 mm	1	11 2802
SW 29	260 mm	1	11 2804



Ratschenwerkzeug und Einsätze für Kabelverschraubungen

Patentgeschütztes, professionelles Werkzeugsystem zur zeitsparenden, abrutschsicheren und komfortablen Montage von Kabelverschraubungen, hervorragend geeignet auch bei sehr engen Platzverhältnissen (Mindestschwenkwinkel nur 10°) und bei Kabelverschraubungen mit eingeführtem Kabel, keine Beschädigung der Verschraubungen, für Kunststoff- und Metallverschraubungen verschiedener Schlüsselweiten (SW), Ratsche und Einsätze aus Spezialstahl präzisionsgefertigt, Belastbarkeit mindestens 20 Nm

Drehmomentschlüssel

auslösender Drehmomentschlüssel mit Aufnahme für austauschbare Steckwerkzeuge, einstellbar durch Quick-Select-Schnellverstellung (Sicherheitsverriegelung), Sichtfensteranzeige mit Nm und ft.lb bzw. in.lb, 2-Komponenten-griff. Weiterbelastung nach dem Auslösen oder Belastungen entgegen der Funktionsrichtung, z. B. bei festsitzenden Schrauben, wirken nicht auf den Auslösemechanismus, der dadurch vor Beschädigung geschützt wird. Anzeigeabweichung ± 3%. Größe der Werkzeugaufnahme in mm, bei Manoskopen (Innenvierkant) 9 x 12 mm. Lieferung erfolgt mit Bedienungsanleitung und Werk-Kalibrierschein.

Nur verwendbar in Kombination mit CIMCO-Artikelnr. 11 5114, 11 5116 und 11 5100

Skalenbereich: 2–20 Nm / 20-180 in.lb

Skalenteilung: 1 Nm/ 10 in.lb

Feinskalenteilung: 0,2 Nm

Gewicht 740 g	1	11 5110
---------------	---	---------

Skalenbereich: 10–50 Nm / 7-37 ft.lb

Skalenteilung: 5 Nm/ 1 ft.lb

Feinskalenteilung: 0,25 Nm

Gewicht 831 g	1	11 5112
---------------	---	---------



Einsteckknarren

aus Chrom-Vanadium-Stahl, umschaltbar, 60 Zähne, passend für Drehmomentschlüssel mit 4-kant-Aufnahme 9 x 12 mm. Verbindung zwischen Drehmomentschlüssel und Einsteckknarre wird durch einen federnden Haltestift sichergestellt. Bei Verwendung der Drehmomentschlüssel CIMCO-Artikelnr. 11 5110 und 11 5112 ist keine Stichmaßkorrektur am Drehmomentschlüssel notwendig.

Nur verwendbar in Kombination mit CIMCO-Artikelnr. 11 5110 und 11 1512.

1/2"	1	11 5114
3/8"	1	11 5116



Klingengröße (B x H x L mm)	Gesamtlänge mm	VE	Artikelnr.
-----------------------------	----------------	----	------------

Offene Ringratsche



geschlitzter Ratschenkopf mit abnehmbarem Kunststoff-Handgriff, Schlüsselweite SW 20 zur Aufnahme aller nachfolgenden Schlüsseleinsätze, durch einfaches Umdrehen für Rechts- und Linkslauf, damit zum Anziehen und Lösen von Kabelverschraubungen geeignet.

Auch in Kombination mit CIMCO-Artikelnr. 11 5110 und 11 5112 verwendbar.

		1	11 5100
--	--	---	---------

Schlüsseleinsätze für Kabelverschraubungsratsche

mit Aufnahme SW 20, geschlitzte Ausführung (andere Abmessungen auf Anfrage, Mindest-Bestellmenge 100 Stück) für Verschraubungen

(Herstellermaße beachten)		SW	
M 12		14	1 11 5014
M 12		15	1 11 5015
M 12, M 16		17	1 11 5017
M 12, M 16		19	1 11 5019
M 12, M 16		20	1 11 5020
M 16, M 20		22	1 11 5022
M 16, M 20		24	1 11 5024
M 20, M 25		27	1 11 5027
M 20, M 25		30	1 11 5030



Sortiment Ratsche und Einsätze für Kabelverschraubungen

Set in schlagfestem Kunststoff-Transport- und Aufbewahrungskoffer, bestehend aus 2-teiliger offener Ringratsche CIMCO-Artikelnr. 11 5100 und 9 Schlüsseleinsätzen (CIMCO-Artikelnr. 11 5014 bis 11 5030), für alle gängigen Kunststoff- und Metall-Kabelverschraubungen verschiedener Hersteller bis M 25

11-teilig	14 - 30	1	11 5000
-----------	---------	---	---------

Universalschlüssel für Kabelverschraubungen

zum Festziehen und Lösen von Kabelverschraubungen aller Art, automatische stufenlose Größeneinstellung auf die Schlüsselweite, ratschenähnliche Funktion mit Schwenkwinkel 60°, handlich und auch bei engen Platzverhältnissen gut einsetzbar, mit Fixeinstellung für Serienarbeiten mit stets gleicher Verschraubungsgröße, Metalloberflächen brüniert, mit Zwei-Komponenten-Kunststoffgriffen

für Schlüsselweite mm	Länge mm	Gewicht g	VE	Artikelnr.
SW 13 – SW 23	180	180	1	11 5040
SW 24 – SW 36	200	220	1	11 5042
2er Set SW 13 – SW 23 und SW 24 – SW 36			1	11 5045



Mastschlüssel

aus Zinkdruckguß (GD-Zn) , 90 x 90 mm

mit Halbmond	1	11 2882
mit Außenvierkant	1	11 2883

Dreikant-Steckschlüssel

nach DIN 22417, mit beweglichem Griff, verzinkt, Länge 70 mm

für Schrauben	Kantenlänge (Innenmaß)	VE	Artikelnr.
M 3	6 mm	1	11 2900
M 4	7 mm	1	11 2902
M 5	9 mm	1	11 2904
M 6	11 mm	1	11 2906
M 8	13 mm	1	11 2908
M 10	16,5 mm	1	11 2910
M 12	18 mm	1	11 2912



Klingengröße (B x H x L mm)	Gesamtlänge mm	VE	Artikelnr.
-----------------------------	----------------	----	------------

Multi-Key

Ein völlig neues System – jeder Schaltschrank- oder Mastschlüssel kann selbst zusammengestellt werden. Auswahl zwischen 13 verschiedenen Schließungen. Alle Teile aus robustem Stahlfeinguss. Die auswechselbaren Steckeinsätze werden durch einen Neodym-Magneten unverlierbar festgehalten.

Multi-Key-Set

kompletter Satz Schlüsselkreuz (CIMCO-Artikelnr. 11 2783), alle Einsätze (CIMCO-Artikelnr. 11 2784 bis 11 2797), in Kunststoff-Aufbewahrungsbox

		1	11 2798
--	--	---	---------



Schlüsselkreuz

mit 4 x 1/4"-Aufnahme. Arme rund (9 mm ø). Mit langer Kette und Schraubendreher-Bit 7 mm.

		1	11 2783
--	--	---	---------

Schlüssel-Einsätze

für Multi-Key-System

Innenvierkant	6	1	11 2784
	7	1	11 2785
	8	1	11 2786
	10	1	11 2787
Innendreieck	7	1	11 2788
	8	1	11 2790
	9	1	11 2791
	10	1	11 2792
Außenvierkant	6 - 10	1	11 2795
	Doppelbart	3	1
	5	1	11 2794
Halbmond		1	11 2797
DB-Norm		1	11 2796



Schaltschrankschlüssel aus Zinkdruckguss

für alle gängigen Schaltschranke. Kleine Abmessungen, geringes Gewicht. Mit Adapter für 1/4" Bits, mit Vierkantschlüssel für Heizkörper-Entlüftungsventile und Wendebit für:

- Schlitzschrauben 1,0 x 7,0 mm
- Kreuzschlitzschrauben PH 2
- 7 - 8 mm 6 mm 5 mm
- 9 mm 3 - 5 mm

Universal-Schaltschrankschlüssel		1	11 2894
----------------------------------	--	---	---------

Schaltschrank-Schlüssel-Box		1	11 2898
-----------------------------	--	---	---------

Schaltschrankschlüssel "Mini"		1	11 2891
-------------------------------	--	---	---------

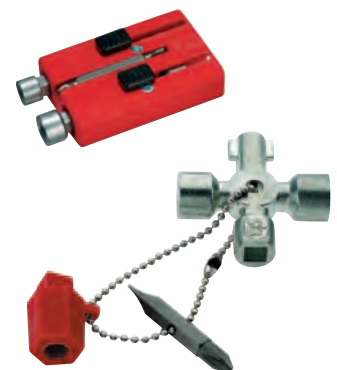
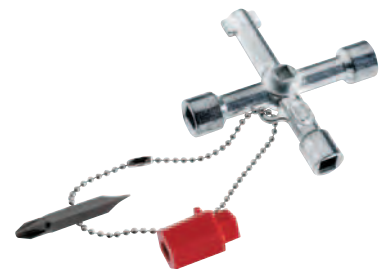

- 1
- 2
- 3
- 4
- 5
- 6
- 7
- 8
- 9
- 10
- 11
- 12
- 13
- 14
- 15
- 16
- 17
- 18
- 19
- 20
- 21
- 22
- 23
- 24
- 25
- 26

Klingengröße (B x H x L mm)	Gesamtlänge mm	VE	Artikelnr.
-----------------------------	----------------	----	------------

SuBMaster

für alle gängigen Schaltschränke, Unterverteilungen, Straßenlampen, usw. Durch einen doppelten Drehmechanismus können acht verschiedene Schlüsseln in Position gebracht werden. Ein angebrachter 5,0 mm Vierkant eignet sich besonders zum Entlüften von Heizungsventilen. Mit Adapter für 1/4" Bits, Ausführung mit Karabinerkette. Magnetische Steckverbindung für Vierkant 9-10 mm.

Gewicht 200 g



96 x 92		1	11 2992
---------	--	---	---------

SuBMaster BAU

Universal-Schlüssel für alle Schlösser mit PZ-Lochung, ebenfalls für alle gängigen technischen Schließungen. Durch 4-fach-Drehmechanismus können acht verschiedene Schaltschrank-Schließungen in Position gebracht werden. Zusätzlich mit 5 mm-Vierkant am Korpus. Der Aufsatz des stufigen Vierkants ist magnetisch mit dem SuBMaster verbunden und kann problemlos gelöst werden. Mit stabiler Kette und Karabinerhaken.



		1	11 2990
--	--	---	---------

SuBMaster KOMPAKT

Universal-Schlüssel für alle gängigen Schaltschränke, Unterverteilungen, Straßenlampen, usw. Im praktischen Hosentaschenformat (Maße: 97 x 25 mm) mit Halteclip.

Durch einen 2-fach-Drehmechanismus können vier verschiedene Schließungen in Position gebracht werden. Zusätzlich gibt es einen 5 mm-Vierkant und ein 1/4" Bit-Aufnahme inkl. Magnet im Korpus für Vierkant 7-8 mm.



		1	11 2988
--	--	---	---------

Spezial-Schaltschrankschlüssel DB

Ausführung wie Universal-Schaltschrankschlüssel (CIMCO-Artikelnr. 11 2894), jedoch statt mit 6 mm-Vierkant mit Schließung für Daimler-Benz-Norm

		1	11 2895
--	--	---	---------

Universalschlüssel PROFI KEY

aus Zinkdruckguss, mit Kette, Adapter für 1/4" Bits und Wendebit für:

Schlitzschrauben 1,0 x 7,0 mm



Kreuzschlitzschrauben PH 2



(z. B. Heizkörper-Entlüftungsventile)



Ideal für Heizung, Klima, Lüftung und im Neubaubereich.

		1	11 2922
--	--	---	---------

Klingengröße (B x H x L mm)	Gesamtlänge mm	VE	Artikelnr.
-----------------------------	----------------	----	------------

Neubauten-Schlüssel

massiver Metallschlüssel aus Temperguss, mit vielfältigen Einsatzmöglichkeiten in Gebäuden, insb. Neubauten.

 Innenvierkant 6, 7 und 8 mm,  Aussenvierkant 6 - 10 mm für Türen und Fenster ohne Beschläge, Innensechskantschlüssel (Inbus) 3 mm für Madenschrauben an Türgriffhebeln, Zapfen zum Schließen und Öffnen von Profil-Zylinderschlossaufnahmen (17 mm ø), Tiefenlehre für Einbauschlösser 22 bis 75 mm, Kapselheber (Flaschenöffner)

	195	1	11 2890
--	-----	---	---------



SuBKey ELEKTRO

für alle gängigen Schaltschränke. Durch einen doppelten Drehmechanismus können vier verschiedene Schaltschrank-schlüssel in Position gebracht werden. Eine universelle 1/4" Bitaufnahme macht es möglich, alle handelsüblichen Bits einzusetzen. Ein Neodym-Dauermagnet hält die Bits sicher in der Aufnahme. Gewicht: ca. 120 g.

Bit für:

Kreuzschlitzschrauben PH 2 



	155	1	11 2994
--	-----	---	---------



SuBKey BAU

für alle gängigen technischen Schließungen, auch für Tür- und Fensterbeschläge, mit neuem stufenförmigen Außenvierkant. Durch einen doppelten Drehmechanismus können drei verschiedene Schlüssel in Position gebracht werden.

Ein am Stift angebrachter 5,0 mm Vierkant eignet sich besonders zum Entlüften von Heizungsventilen. Durch eine universelle 1/4" Bitaufnahme können alle handelsüblichen Bits eingesetzt werden. Ein Neodym-Dauermagnet hält die Bits sicher in der Aufnahme. Gewicht 110 g

Bit für:

Kreuzschlitzschrauben PH 2 



	145	1	11 2998
--	-----	---	---------



Passschraubenschlüssel

Diazed, mit lackiertem Holzheft, passend für alle Größen

	175	1	14 0100
--	-----	---	---------



Pass- und Kontaktschraubenschlüssel

Diazed, kombiniert, durch Umstecken für Passschrauben 2 - 63 A einsetzbar, Heft aus Isoliermaterial

	105	1	14 0102
--	-----	---	---------



- 1
- 2
- 3
- 4
- 5
- 6
- 7
- 8
- 9
- 10
- 11
- 12
- 13
- 14
- 15
- 16
- 17
- 18
- 19
- 20
- 21
- 22
- 23
- 24
- 25
- 26



MESS- UND PRÜFGERÄTE

Ob Temperatur-, Strommessung oder Spannungsprüfung – das passende Messwerkzeug kann die alltägliche Arbeit erleichtern.



Will man mehrere Messaufgaben gleichzeitig durchführen, gibt es sogenannte digitale Multimeter, die es in zwei neuen Ausführungen gibt.



Neben den üblichen Multimeterfunktionen ermöglicht die Stromzange die berührungslose Strommessung. Durch den Zangensensor ist es nicht mehr erforderlich den Stromkreis für die Messung aufzutrennen.



Genauere Messergebnisse in kürzester Zeit mit dem Laser-Entfernungsmesser.



Das digitale Laser-Distanzmessgerät bietet ergonomische Technik und ein sehr gutes Preis-Leistungsverhältnis.

1

2

3

4

5

6

7

8

9

10

11

12

13

14

15

16

17

18

19

20

21

22

23

24

25

26

1
2
3
4
5
6
7
8
9
10
11
12
13
14
15
16
17
18
19
20
21
22
23
24
25
26



Ausführung	Größe mm	VE	Artikelnr.
------------	----------	----	------------

GS AC/DC Spannungsprüfer bis 690 V mit LED und LCD Anzeige

- Automatische Polaritätserkennung
- Anzeige: 1 LCD 3 Digits, 12 LEDs (+12 V, -12 V, 24 V, 50 V, 120 V, 230 V, 400 V, 690 V)
- Durchgangsprüfung mit optischer und akustischer Anzeige
- Integrierte Einpolprüfung
- Schlagfestes, modern geformtes Gehäuse
- Helle LED Anzeige
- Schnelle Einhandprüfung an Schutzkontaktsteckdosen
- Prüfspitzenschutz
- Einpoltest, Durchgangstest
- TÜV / GS-zertifiziert
- Gewicht: 180 g
- Inkl. 2 Batterien 1,5 V AAA, LR03
- Kabellänge: 1,2 m
- Überspannungskategorie CAT III / IV
- Geprüft nach EN 61010, EN 61243-3:2010
- Stromaufnahme < 3,5 mA
- Schutzgrad: IP 64
- Messkategorie: CAT IV 600 V, CAT III 1000 V
- Einpoltest > 90 – 690 V AC
- Frequenzbereich AC 40 - 400 Hz
- Spannungsbereich 12 - 690 V AC/DC
- Integrierte Taschenlampe
- ELV, Drehfeld L/R

240 x 65 x 19	1	11 1429
---------------	---	---------



GS AC/DC Spannungsprüfer bis 690 V mit LED Anzeige

- Automatische Polaritätserkennung
- Anzeige: 12 LEDs (+12 V, -12 V, 24 V, 50 V, 120 V, 230 V, 400 V, 690 V)
- Durchgangsprüfung mit optischer und akustischer Anzeige
- Integrierte Einpolprüfung
- Schlagfestes, modern geformtes Gehäuse
- Helle LED Anzeige
- Schnelle Einhandprüfung an Schutzkontaktsteckdosen
- Prüfspitzenschutz
- Einpoltest, Durchgangstest
- TÜV / GS-zertifiziert
- Gewicht: 170 g
- Inkl. 2 Batterien 1,5 V AAA, LR03
- Kabellänge: 1,2 m
- Überspannungskategorie CAT III / IV
- Geprüft nach EN 61010, EN 61243-3:2010
- Stromaufnahme < 3,5 mA
- Schutzgrad: IP 64
- Messkategorie: CAT IV 600 V, CAT III 1000 V
- Einpoltest > 90 – 690 V AC
- Frequenzbereich AC, 40 - 400 Hz
- Spannungsbereich 12 - 690 V AC/DC
- Integrierte Taschenlampe
- ELV, Drehfeld L/R

240 x 65 x 19	1	11 1432
---------------	---	---------



GS AC/DC Spannungsprüfer bis 690 V

- Automatische Polaritätserkennung
- Anzeige: 11 LEDs (+12 V, -12 V, 24 V, 50 V, 120 V, 230 V, 400 V, 690 V)
- Durchgangsprüfung mit optischer und akustischer Anzeige
- Integrierte Einpolprüfung
- Schlagfestes, modern geformtes Gehäuse
- Helle LED Anzeige
- Schnelle Einhandprüfung an Schutzkontaktsteckdosen
- Prüfspitzenschutz
- Einpoltest, Durchgangstest
- TÜV / GS-zertifiziert
- Gewicht: 130 g
- Inkl. 2 Batterien 1,5 V AAA, LR03
- Kabellänge: 1,2 m
- Überspannungskategorie CAT III / IV
- Geprüft nach EN 61010, EN 61243-3:2010
- Stromaufnahme < 3,5 mA
- Diodentest optisch und akustisch
- Schutzgrad: IP 54
- Messkategorie: CAT III 600 V, CAT IV 300 V
- Einpoltest > 100 – 690 V AC
- Frequenzbereich: AC 0 - 65 Hz
- Spannungsbereich 12 - 690 V AC/DC
- ELV

205 x 67 x 27	1	11 1434
---------------	---	---------

Ausführung	Größe mm	VE	Artikelnr.
------------	----------	----	------------

AC/DC Spannungsprüfer bis 690 V

- Automatische Polaritätserkennung
- Schnelle Einhandprüfung an Schutzkontaktsteckdosen
- Prüfspitzenschutz
- Anzeige: 8 LEDs
(+12 V, -12 V, 24 V, 50 V, 120 V, 230 V, 400 V, 690 V)
- Stromaufnahme < 3,5 mA bei 690 V AC L-PE
- Geprüft nach EN 61243-3:2010, IEC 61010-1
- CE-zertifiziert
- Gewicht: 115 g
- Helle LED Anzeige
- Schlagfestes, modern geformtes Gehäuse
- Nennspannungen: 12 - 690 V AC/DC
- Frequenzbereich: AC 0 - 65 Hz
- Messkategorie: CAT III 600 V, CAT IV 300 V
- Schutzgrad: IP 64
- Kabellänge: 1,2 m
- Arbeitet ohne Batterien



	205 x 55 x 21	1	11 1436
--	---------------	---	---------

Durchgangs- und Leitungsprüfer DUTEST

- Mit zusätzlicher Taschenlampenfunktion (Dauerlicht)
- Zweistufiger Bereichsanzeige: 0 - 900 Ω/0 - 90 kΩ
- Optisch über Diodenanzeige (LED)
- Hochohmiger Messbereich: 0 - 90 kΩ
- Schutzart IP 40
- LED und Summer
- Niederohmiger Messbereich: 0 - 900 Ω
- Mit Fremdspannungsschutz
- Geprüft und approbiert nach VDE 0403



		1	11 1435
--	--	---	---------

Durchgangsprüfer

- Zur Widerstands-, Halbleiter-, Polaritäts- und Kondensatorprüfung (0,01 bis 1000 µF)
- Widerstandsbereich 0 bis 500 kΩ
- Fremdspannungsanzeige > 50 V
- Stromversorgung 1 Batterie 9 V IEC 6LR61
- Mit akustischer und optischer Anzeige mit widerstandsabhängiger Tonhöhe
- Prüfstrom ca. 2,2 mA
- Spannungsfest bis 600 V
- Gewicht 230 g

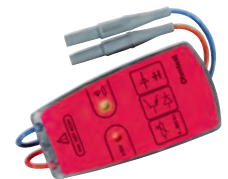

	100 x 50 x 25	1	11 1400
--	---------------	---	---------

Digitales Multimeter

- Sicherheit nach DIN VDE 0411, EN 61010, IEC 61010, CAT III 600 V
- Optische (LED) und akustische Durchgangsprüfung
- Gerät entspricht der Richtlinie (2002/96/EG) WEEE
- Stoss- und schlagfest durch serienmäßig zugehörige Schutzhülle
- 3³/₄-stellige, digitale Anzeige mit 4000 Digits
- Spannungs-, Strom- und Widerstandsmessung
- Temperatur-, Kapazitäts- und Frequenzmessung
- Automatische Messbereichswahl



	155 x 75 x 33	1	11 1404
--	---------------	---	---------

Ausführung	Größe mm	VE	Artikelnr.
------------	----------	----	------------

Digitales Multimeter

Highlights

- CAT III 600 V
- 2000 Counts
- Manuell-Range
- Berührungslose Spannungsprüfung
- DC-Strommessbereich
- Temperaturmessung
- Taschenlampenfunktion und Displaybeleuchtung
- 600 V Hochleistungssicherungen

Lieferumfang

- Messleitungen
- K-Typ-Thermofühler
- 9 V Batterie
- Bedienungsanleitung

Ausstattung

- Diodentest
- Akustische Durchgangsprüfung
- Berührungsloser AC-Spannungsprüfer
- Hold-Funktion
- Low-Batt-Anzeige
- Robustes Gehäuse mit Weichgummischutz

NEU



		1	11 1406
--	--	---	---------

Digitales Multimeter

Highlights

- CAT III 600 V
- 2000 Counts
- Messbuchsenanzeige
- Manuell-Range
- Für Beruf, Haushalt und Hobby

Lieferumfang

- Messleitungen
- 9 V Batterie
- Bedienungsanleitung

Ausstattung

- Standardmessbereiche V/DC, V/AC, A/DC, A/AC
- Widerstand
- Diodentest
- Akustische Durchgangsprüfung
- Batterietest für 1,5 und 9 V Batterien
- Impedanzumschaltung
- Low-Batt-Anzeige
- Ziffernhöhe 19 mm
- Robustes Gehäuse mit Weichgummischutz

NEU



		1	11 1408
--	--	---	---------

Stromzangen-Adapter

in Verbindung mit jedem Digitalmultimeter mit 200 mV/2 V Wechselstrombereich können Strommessungen durchgeführt werden. Der Anschluss erfolgt direkt an der 4 mm-Eingangsbuchse des Multimeters.

- Messbereich: 0 A bis 300 A bei 1,5% ± 2 A
- Arbeitstemperatur: 0 °C bis 50 °C
- Umsetzung 1 A AC entspricht 1 mV
- Öffnungsweite max. 28 mm



		1	11 1414
--	--	---	---------

AC-Mini-Stromzange

Highlights

- CAT III 600 V
- AC-Strommessung (AVG) bis 400 A
- Berührungsloser Spannungsprüfer

Lieferumfang

- 2 Micro-Batterien (Typ AAA)
- Tasche
- Sicherheitsmessleitungen
- Thermofühler
- K-Typ-Messadapter
- Bedienungsanleitung

Ausstattung

- Data-Hold
- Auto-Power-Off-Funktion
- Spannungs-, Frequenz-, Temperatur-, Kapazitäts- und Widerstandsmessfunktion
- Diodentest und akustische Durchgangsprüfung
- Berührungslose Spannungsprüfung (NCV)

NEU



		1	11 1410
--	--	---	---------

Ausführung	Größe mm	VE	Artikelnr.
------------	----------	----	------------

AC/DC-TrueRMS-Stromzange

Highlights

- CAT II 600 V, CAT III 300 V
- AC/DC-Strommessung
- Multimeterfunktionen
- TrueRMS-Echteffektivwertmessung

Lieferumfang

- 2 Sicherheitsmessleitungen
- Batterien
- Tasche
- Bedienungsanleitung

Ausstattung

- Messfunktionen: AC/DC- Strom (Bereich: 2 A, 20 A, 100 A), AC/DC-Spannung, Widerstand, Kapazität
- Akustische Durchgangsprüfung
- Diodentest
- Data-Hold
- Autorange im Spannungs- und Widerstandsmessbereich
- Displaybeleuchtung zuschaltbar
- DC-Nullstellfunktion
- Auto-Power-Off-Funktion
- Low-Batt-Anzeige
- Einhandbedienung möglich
- Integrierter berührungsloser AC-Spannungsprüfer (NCV)



		1	11 1411
--	--	---	---------

AC/DC-Mini-Stromzange

Highlights

- CAT III 600 V
- AC/DC-Strommessung (AVG) bis 400 A
- Berührungsloser Spannungsprüfer

Lieferumfang

- 2 Micro-Batterien (Typ AAA)
- Tasche
- Sicherheitsmessleitungen
- Thermofühler
- K-Typ-Messadapter
- Bedienungsanleitung

Ausstattung

- Data-Hold
- Auto-Power-Off-Funktion
- Spannungs-, Frequenz-, Temperatur-, Kapazitäts- und Widerstandsmessfunktion
- Diodentest und akustische Durchgangsprüfung
- Berührungslose Spannungsprüfung (NCV)
- ZERO-Funktion



		1	11 1412
--	--	---	---------

Prüfspitzen

- Mit 4 mm-Sicherheitsstecktechnik nach DIN VDE 0411 / EN 61010 / IEC 61010
- Messkreiskategorie CAT III / 1000 Volt mit 2-mm-Spitzen aus Edelstahl, Länge 102 mm

- Kurze Ausführung,
- Strombelastbarkeit bis 16 A



2er Set grau-rot und grau-schwarz		1	11 1474
-----------------------------------	--	---	---------

Krokodil-Klemmen-Set

- Mit 4 mm-Sicherheitsstecktechnik nach DIN VDE 0411 / EN 61010 / IEC 61010
- Messkreiskategorie CAT III / 1000 Volt

- Öffnung ca. 21 mm
- Strombelastbarkeit bis 16 A



grau-rot und grau-schwarz		1	11 1480
---------------------------	--	---	---------

1

2

3

4

5

6

7

8

9

10

11

12

13

14

15

16

17

18

19

20

21

22

23

24

25

26

Ausführung	Größe mm	VE	Artikelnr.
Messleitungs-Set, 6-teilig			
Inhalt: Je 1 Stück			
Messleitung 1 m rot			
Messleitung 1 m schwarz			
Krokodil-Klemme grau-rot			
Krokodil-Klemme grau-schwarz			
Prüfspitze grau-schwarz			
Prüfspitze grau-rot			
		1	11 1485



Berührungslose Spannungsprüfer Voltfix und Magno-Voltfix

- Zeigt bereits Spannungen ab 12 V AC zuverlässig an
- Zwei wählbare Spannungsbereiche/Empfindlichkeitsstufen
- Die weiße Spitze bildet ein helles Rundum-Signal-Display
- Akustische Anzeige mittels integriertem Tongeber
- Automatisch zeitgesteuerte Abschaltung
- Spritzwassergeschütztes und robustes Gehäuse
- Schlanker, isolierter Mess-Sensor geeignet für EU-, UK- und US-Steckdosen
- Messkategorie CAT IV 1000 V
- Integrierte Taschenlampe
- Geeignet für Flugzeug-Bordnetze bis zu 400 Hz
- Spannungsfelder werden rot angezeigt
- Ein-/Ausschalter mit optischer Anzeige
- Batterieüberwachung mit optischer Warnung



Spannungsprüfer Voltfix	1	11 1460
Spannungsprüfer Magno-Voltfix (inklusive Magnetfeld-Erkennung)	1	11 1465

Kabeldetektiv

Testgerät für Netzwerk-Kupferkabel zur Aufspürung von Anschlussfehlern in konfektionierten Datenkabeln und kompletten Installationen. Alle Koaxialverbindungen mit BNC/TNC-Steckern, USB-Kabel sowie sämtliche UTP/STP-Verkabelungen mit 6- oder 8-poligen Modularsteckverbindern lassen sich in Sekundenschnelle auf Unterbrechungen prüfen, PIN-Belegung und Kurzschlüsse, sowohl für die einzelnen Leiter wie auch für die Schirmung. Mit optischer (LED) und akustischer Fehleranzeige. Die langwierige, nervenaufreibende und teure Suche nach Kabelfehlern wird mit dem „Kabeldetektiv“ auf ein Minimum reduziert. Bereits über längere Strecken verlegte Kabel bis zu 200 m können von nur einer Person getestet werden. In praktischer Gürteltasche, für 9-Volt-E-Block-Batterie, mit umfassender Bedienungsanleitung.



	145 x 86 x 26	1	11 1440
--	---------------	---	---------

Phasenprüfer

mit klar-transparentem, schlagfestem Kunststoffheft nach VDE geprüft

B mm	L mm	Prüfbereich Volt			
3,0	65	120 - 250 AC	140	1	11 1280
3,5	100	120 - 250 AC	190	1	11 1288



Phasenprüfer Drei-Ve

durch den innovativen Dreikant-Griff liegt der neue Phasenprüfer von CIMCO einfach besser in der Hand. Der Phasenprüfer Drei-Ve besitzt eine ergonomisch geformte Dreikant-Griffform aus transparentem und schlagfestem Kunststoff. Die bogenförmige Längskontur optimiert die Anpresskräfte und der passend geformte Halteclip am Griff sichert den Halt in Hemd- und Kitteltasche. Der Phasenprüfer ist nach der aktuellen DIN-Norm gefertigt und VDE/GS geprüft.

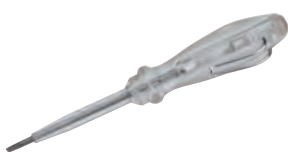

B mm	L mm	Prüfbereich Volt			
3,0	65	150 - 250 AC	155	1	11 1282

Ausführung	Größe mm	VE	Artikelnr.
------------	----------	----	------------

Phasenprüfer

mit klar-transparentem, schlagfestem Kunststoffheft, in SB-Tasche (keine Zulassung für Deutschland)

B mm	L mm	Prüfbereich Volt	Größe mm	VE	Artikelnr.
3	45	100 - 500 AC	125	1	11 1320



Phasenprüfer

mit versenkbarer Schraubendreherklinge

B mm	L mm	Prüfbereich Volt	Größe mm	VE	Artikelnr.
4	25	150 - 250 AC	140	1	11 1300



Phasenprüfer EURO

mit umlaufendem Abgleitschutz

B mm	L mm	Prüfbereich Volt	Größe mm	VE	Artikelnr.
3,5	14	125 - 250 AC	190	1	11 1290



1

2

3

4

5

6

7

8

9

10

11

12

13

14

15

16

17

18

19

20

21

22

23

24

25

26



KABELABSPUL- UND KABELINZIEHHILFEN

Das Kabeleinzieh-System für Profis: Kati® Blitz 2.0. Durch die neue Führungsspitze, die Flexi-Sonde 2.0 mit verbesserten Biegeeigenschaften, ist es nun möglich besonders kleine Kurven-Radien in Leerrohren zu durchqueren.



Die innovative Führung minimiert die Bruchgefahr beim Bändeinlass.



Dank der Kurbelfunktion spart man bis zu 30 % der Zeit beim Ein- und Auslassen des Bandes.



Der Kati® Blitz compact mit 30 m Bandlänge in der Special-Edition: Schwarzes Gehäuse und rotes Band!



Der CIMCO-PowerDrive ermöglicht den motorisch unterstützten Vorschub oder Rückzug eines vorhandenen Kabeleinziehsystems.

- 1
- 2
- 3
- 4
- 5
- 6
- 7
- 8
- 9
- 10
- 11
- 12
- 13
- 14
- 15
- 16
- 17
- 18
- 19
- 20
- 21
- 22
- 23
- 24
- 25
- 26

Ausführung	Größe mm	VE	Artikelnr.
------------	----------	----	------------

Kabelabspul- und -abrollgeräte

Kabelring-Abspuler

aus pulverbeschichtetem Stahlrohr, für Wickelgüter wie Kabel aller Art und flexible Leerrohre, für horizontales und vertikales Auf- und Abspulen von Kabelringen ab 110 mm Innen- und max. 300 mm Außendurchmesser, blitzschnell auf unterschiedliche Ringdurchmesser einstellbar durch selbst arretierende Führungen, mit 3 rutschfesten Gummifüßen, Tragegriff und Schnellwickel-Handkurbel, Tragkraft bis 70 kg



Das Abwickeln und Einziehen mehrerer Leiter gleichzeitig wird erleichtert, wenn mehrere Begrenzungsscheiben (CIMCO-Artikelnr. 14 2742) auf dem Kabelring-Abspuler zum Einsatz kommen.



Das Kabellängen-Handmessgerät kann problemlos auf dem Kabelring-Abspuler montiert werden. Einfach den Kunststoffgriff des Kabelringabspulers abziehen. Messgerät aufschieben und mit Innensechskantschraube fixieren.

H x B x L mm	VE	Artikelnr.
570 x 460 x 400	1	14 2740

Kabeltrommel-Abroller TROMMELFIX

extrem robustes Kabeltrommel-Abrollgerät aus pulverbeschichtetem Stahlblech, mit Tragegriff und vier höhenverstellbaren, rutschfesten Gummifüßen, flache Aufrollrampe, mit zwei Tragwalzen, seitliche Trommelführungen

TROMMELFIX 200

Tragkraft bis 200 kg, max. Trommeldurchmesser 700 mm, max. Trommelbreite 530 mm, Tragwalzenabstand kann durch einfaches Umhängen der Walzen beliebig variiert werden (200, 300 und 400 mm), Gewicht 15,7 kg



120 x 600 x 635	1	14 2750
-----------------	---	---------

TROMMELFIX 200 ULTRA

Ausführung in der Leichtbauweise mit einer Gewichtsersparnis von 6 kg. Aus pulverbeschichtetem Stahlblech, flache Aufrollrampe, integrierte Trommelführung in den Tragwalzen, komfortables Auf- und Abrollen von Kabeltrommeln durch die neue Trommelarretierung (Abrollbremse) in der vorderen Trommelachse, max. Trommelbreite: 530 mm, Tragkraft bis 200 kg, Gewicht: 9,4 kg



70 x 580 x 660	1	14 2756
----------------	---	---------



Produktvideo
TROMMELFIX 200 ULTRA

TROMMELFIX 700

Tragkraft bis 700 kg, max. Trommeldurchmesser 1000 mm, max. Trommelbreite 730 mm, Tragwalzenabstand kann durch einfaches Umhängen der Walzen beliebig variiert werden (200, 300, 400 und 500 mm), Gewicht 26 kg

160 x 750 x 780	1	14 2752
-----------------	---	---------

Transportset für Kabeltrommel-Abroller TROMMELFIX 200

nützliche Ergänzung für den mobilen Einsatz des Kabeltrommel-Abrollers 200 kg (CIMCO-Artikelnr. 14 2750). Set bestehend aus: 4 anschraubbaren Fahrrollen (2 davon schwenkbar, 2 mit Feststellbremse); zusammen steckbares Handgestänge zum Schieben und Ziehen auch eines beladenen Kabeltrommel-Abrollers einschließlich Aufnahme für Kabellängen-Handmessgerät CIMCO-Artikelnr. 14 2745; stabile Aufrollrampe aus geriffeltem Stahlblech gegen Durchrutschen schwerer Trommeln, mit 4 rutschfesten Gummifüßen und Handtragegriff; 2 anschraubbare Aufnahmen zur Verbindung von Kabeltrommel-Abroller und Handgestänge; Montageanleitung. Das Set ist in kurzer Zeit montiert und kann auch bei älteren CIMCO-Kabeltrommel-Abrollern als Nachrüstsatz genutzt werden.

1	14 2754
---	---------

KATIMEX Abspuler für Kabel-Einwegtrommeln

für Kabeltrommeln bis 800 mm Durchmesser und max. 200 kg, besonders vorteilhaft bei beschädigten Kabeltrommeln, durch eine zweite obere Achse ideal geeignet für das einfache Auf-, Ab- und Umspulen von kleinen Kabel- und Drahtquerschnitten. Zusammenklappbar, dadurch bequemer und platz sparender Transport im Fahrzeug.

Abspuler Grundgerät	980 x 800 x 200	1	14 2730
zweite obere Achse		1	14 2732



Ausführung	Größe mm	VE	Artikelnr.
------------	----------	----	------------

Aluminium-Rollschiene

mit einer Tragkraft bis 300 kg, für Kabeltrommeln jeder Breite, mit flacher Aufrollrampe und rutschsicheren Gummifüßen, variabler Tragwalzenabstand (250 mm, 330 mm, 410 mm).

Mit Kunststoffrollen, ohne Arretierung (Abrollbremse)	1 Paar	14 2698
Aluminium-Rollen zu 14 2698 mit 2 Achsen und Verschraubungen	1 Paar	14 2704
Mit Aluminiumrollen und manueller Trommelarretierung (Abrollbremse)	1 Paar	14 2706

mit einer Tragkraft bis 1000 kg, für Kabeltrommeln jeder Breite; Aluminiumkörper, mit umsteckbaren Laufrollen.

	220 x 140 x 1000	1 Paar	14 2702
--	------------------	--------	---------



Kabellängen-Handmessgerät

Messgerät zur schnellen und genauen Bestimmung von Kabellängen, weiter Anwendungsbereich für alle Arten von Kabeln und ähnlicher Wickelgüter von 4 -35 mm ø, automatische Kabelgrößen-Anpassung über Druckbügel, deutsches Markenzählwerk mit hoher Messgenauigkeit, Messbereich 0 bis 9999,9 m, Nullstellung durch Reset-Hebeltaster, gummiertes Messrad aus Aluminium, abschraubbare Handgriff für mobilen Einsatz auf Baustellen, in Lager, Werkstatt etc., mit Aufnahmeschaft für stationären Einsatz in Verbindung mit allen CIMCO-TROMMELFIX-Abrollhilfen und dem CIMCO-Verbindungsgestell, auch für den Kabelring-Abspuler (CIMCO-Artikelnr. 14 2740) montierbar

gummiertes Messrad aus Aluminium	4 - 35 mm ø	1	14 2744
----------------------------------	-------------	---	---------



Verbindungsgestell für Kabellängen-Handmessgerät

mit dem Verbindungsgestell wird das Kabellängen-Handmessgerät an die CIMCO-Kabeltrommelabroller Trommelfix 200 und Trommelfix 700 fixiert. Damit wird das Messgerät zur stationären Einrichtung zum Ablängen aller handelsüblicher Kabeltrommeln. Vielfach höhen- und längenverstellbar sowie durch Feststellrolle schwenkbar, damit allen individuellen Arbeits- und Platzsituationen anpassbar, Montage in wenigen Sekunden durch einfaches Zusammenstecken, ideal für alle Kabeltrommellager bei Großhandel, Einzelhandel sowie auf Baustellen, Gewicht nur 3,5 kg

		1	14 2748
--	--	---	---------

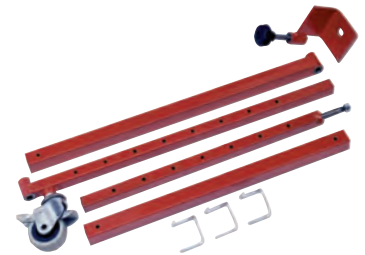

Kabeltrommel-Spindelheber

für Kabeltrommeln mit Durchmesser bis 1600 mm, Hubhöhe größer 100 mm, Belastbarkeit 4000 kg pro Paar, Bauhöhe 640 mm, Standfläche 400 x 200 mm, Gewicht 13,2 kg

		1	14 2320
--	--	---	---------



Hydraulischer Kabeltrommelheber

mit Handpumpe, 3-fache Höhenverstellung, für Kabeltrommeln mit Durchmesser bis 1600 mm, Hubhöhe 100 mm, Belastbarkeit 4000 kg pro Paar, Bauhöhe 620 bis 960 mm, Standfläche 400 x 200 mm, Gewicht 16,3 kg

		1	14 2322
--	--	---	---------



Kabeltrommelheber

feinstufige Höhenverstellung der Achslagerschalen über Rasten, für Kabeltrommeln mit Durchmesser bis 1600 mm, Hubhöhe 60 mm, Belastbarkeit 2000 kg pro Paar, Bauhöhe 900 mm, Standfläche 630 x 310 mm, Gewicht 14 kg

Ausführung links		1	14 2323
Ausführung rechts		1	14 2324



Ausführung Größe mm VE Artikelnr.

€ Kabeltrommelheber HYDROKAT

hydraulischer Kabeltrommelheber, fahrbar, leicht von einer Person an der Kabeltrommel zu positionieren, sichere Lastaufnahme durch Doppelsäulen, 7-stufige bzw. 13-stufige Höhenverstellung der Achslagerschalen über Rasten, Hubhöhe 150 mm, Belastbarkeit 10.000 kg pro Paar, Standfläche 540 x 340 mm

für Kabeltrommeln mit Durchmesser	Bauhöhe	Gewicht	VE	Artikelnr.
700 mm bis 2200 mm	1070 mm	53 kg	1	14 2326
700 mm bis 3200 mm	1635 mm	69 kg	1	14 2328

€ Kabeltrommelheber HYDROKAT

Ausführung mit gelagerten Achslagerschalen, für ein reibungsarmes Abwickeln von Kabeltrommeln, schont die Trommelachsen und Achslagerschalen. Verwendung nur in Verbindung mit Stellingring.

für Kabeltrommeln mit Durchmesser	Bauhöhe	Gewicht	VE	Artikelnr.
800 mm bis 2200 mm	1070 mm	53 kg	1	14 7026
800 mm bis 3200 mm	1635 mm	69 kg	1	14 7027
Stelling für Achsdurchmesser 51 mm			1	14 7028
Stelling für Achsdurchmesser 76 mm			1	14 7029

€ Kabeltrommelheber HYDROKAT Mini

Hydraulischer Kabeltrommelheber, für geringere Trommeldurchmesser, sichere Lastaufnahme durch Doppelsäulen, Belastung bis zu 4.000 kg pro Paar, 4-fach höhenverstellbare Achslagerschale, Hubhöhe 100 mm, Standfläche 400 x 200 mm

mit Durchmesser	Bauhöhe	Gewicht	VE	Artikelnr.
500 mm bis 1100 mm	735 mm	18 kg	1	14 2325

Trommelachsen

aus schwerem verzinktem Stahlrohr

Belastbarkeit	Länge	Achs-ø	Gewicht	VE	Artikelnr.
3000 kg	1500 mm	51 mm	18 kg	1	14 2330
8000 kg	1850 mm	76 mm	41 kg	1	14 2331
8000 kg	2200 mm	76 mm	45 kg	1	14 2332

Trommelachsensellen

aus verzinktem Stahl

für Achsdurchmesser 51 mm	0,8 kg	1	14 2335
für Achsdurchmesser 76 mm	1,2 kg	1	14 2336

Kabelverlegehilfen für Trassenanfänge und gerade Strecken TAXIMAX

Verhinderung von Kabelbeschädigung bei scharfkantigen Trassenanfängen. Verwendbar auch bei Überbelegung der Kabeltrassen. Auch bei längeren Strecken ist kein weiterer Monteur notwendig! Verzinkt, Metallausführung mit beidseitig kugelgelagerter Aluminiumrolle. Mit seitlichen Langlöchern zur Kabelbinderbefestigung an den Trassen (wenn mit Kabeln schon belegt). Max. Kabeldurchmesser 70 mm.

verstellbar für unterschiedliche Sprossen- und Gitterabstände	1	14 2760
mit abgekantetem Blech	1	14 2762

Kabelverlegehilfe für Trassenversatz TAXIFIX

Verhinderung von Kabelbeschädigung bei scharfkantigen Ecken. Verwendbar auch bei Überbelegung der Kabeltrassen. Auch bei längeren Strecken ist kein weiterer Monteur notwendig! Metallausführung (rot, pulverbeschichtet) mit vier Aluminiumrollen, Anordnung der Rollen in Kabelform (Rundung) und Verschlussystem zur Be- und Entnahme von Kabeln, Halterung zum Anschrauben an die Trasse. Max. Kabeldurchmesser 75 mm.

Metallkoffer, 2 Abrollhilfen, 2 Schraubhalter	1	14 2764
Metallkoffer, 4 Abrollhilfen, 4 Schraubhalter	1	14 2766

Zusatzhalter XL	Breite 100 mm	1	14 2768
-----------------	---------------	---	---------



Ausführung	Größe mm	VE	Artikelnr.
------------	----------	----	------------

Kabeleinziehhilfen

Einzieh-Kunststoffbänder

aus verstrecktem Monofil, mit massiven Stahl-Endstücken und zusätzlicher Suchfeder, ca. 130 mm lang, Zugösen beidseitig, Material \varnothing 4 mm, Zugfestigkeit 900 N

	5 m	1	14 0052
	10 m	1	14 0054
	15 m	1	14 0056
	20 m	1	14 0058
	25 m	1	14 0060
	30 m	1	14 0062



Presszange zur Reparatur von Einzieh-Kunststoffband

hebelübersetzte Presszange mit Ratschenautomatik und Vierkantprofil-Pressseinsätzen, zur Reparatur von CIMCO-Einzieh-Kunststoffbändern mit 4 mm \varnothing .

	220	1	10 6114
Endstück/Öse zu Kunststoffband		1	14 0065
Suchfeder zu Kunststoffband		1	14 0067
Kupplung zu Kunststoffband		1	14 0069



Presszangen-Sortiment für Kunststoffbänder

in Taaco – Sortimentskasten PSC vario-240, mit Presszange CIMCO-Artikelnr. 10 6114.

Inhalt: 10 Sucherfedern mit Kupplungsstück vormontiert, 10 Endstücke

31-teilig	240 x 190 x 60 mm	1	10 6314
-----------	-------------------	---	---------



Einzieh-Spiralen EFLEX

aus vierfach gedrehten Stahldrahtspiralen, mit massiven Stahl-Endstücken, Wellen \varnothing 4 mm, Zugfestigkeit 500 N

	5 m	1	14 0040
	10 m	1	14 0042
	15 m	1	14 0044
	20 m	1	14 0046
	25 m	1	14 0048
	30 m	1	14 0050



Einzieh-Stahlbänder

mit 2 Einzugösen, hochfrequenzverschweißt, Bandstärke 3,5 x 0,5 mm, Zugfestigkeit 900 N

	10 m	1	14 0004
	15 m	1	14 0006
	20 m	1	14 0008
	25 m	1	14 0010



Kabelpilot-Set

Kabelführungsköpfe zum direkten Einschieben vieler gängiger Kabel in kurze Leerrohrstrecken.

Set bestehend aus Kabelpilot klein (für Koaxialkabel, NYM 3 x 1,5 mm² etc.)

und Kabelpilot groß (für Kabel NYM 3 x 2,5 mm² - 5 x 1,5 mm² - 5 x 2,5 mm² etc.)

		1	14 2188
--	--	---	---------



Kabelführungsköpfe für Hausanschlusskabel

einfaches Aufschrauben auf Kabelende und direktes Einschieben des Kabels in kurze Leerrohre (ca. 10 bis 20 m), kein Beschädigen bereits verlegter Kabel, kein Einsatz aufwendiger Erdkabel-Verlegesysteme erforderlich, aus Vollaluminium

für Kabel bis 22 mm \varnothing		1	14 2182
für Kabel 20 bis 30 mm \varnothing		1	14 2184
für Kabel 30 bis 50 mm \varnothing		1	14 2186



	Ausführung		VE	Artikelnr.
--	------------	--	----	------------

Glasfaser-Schubstangen-Sortiment

Die perfekte Lösung um Kabel in Zwischendecken oder beengten Räumen zu verlegen. Mit einer M 5 Innen- bzw. Außengewindehülse am Ende der Schubstange für eine beliebige Verlängerung. Inklusive LED-Leuchtaufsatz für ausreichend Licht und einem Gleitauflauf bei Hindernissen. Lieferung in praktischer Tasche mit Befestigungsmöglichkeit (z.B. an Leitern).

Auch ohne vorhandene Kabelschächte, Leerrohre oder andere Kabelführungen.

3 Schubstangen ø 6 mm, Länge 1 m

7 Schubstangen ø 8 mm, Länge 1 m

1 Gleitauflauf

1 LED-Lampe

1 Haken

1 Kette

1 Magnet

1 Adapter von M 6 auf M 5

1 Führungskopf mit Ring

1 Führungskopf

1 Zugkopf

1 Flex-Stab 15 cm

1 Zubehörtasche

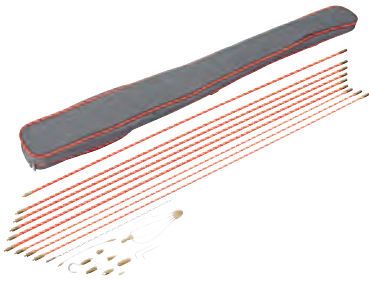

21-teilig			1	14 6270
------------------	--	--	----------	----------------

Schubstangen-Verlängerungs-Sortiment:

3 Schubstangen ø 6 mm, Länge 1 m

3 Schubstangen ø 8 mm, Länge 1 m

6-teilig			1	14 6271
-----------------	--	--	----------	----------------

Schubstangen-Zubehör-Sortiment:

1 Gleitauflauf

1 LED-Lampe

1 Haken

1 Kette

1 Magnet

1 Adapter von M 6 auf M 5

1 Führungskopf mit Ring

1 Führungskopf

1 Zugkopf

1 Flex-Stab 15 cm

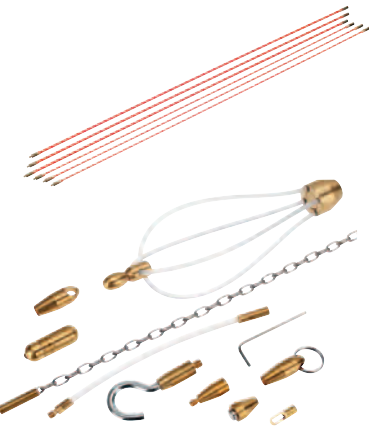

10-teilig			1	14 6292
------------------	--	--	----------	----------------

Ausführung	Größe m	VE	Artikelnr.		
------------	---------	----	------------	--	--

Rationelle Kabeleinziehgeräte für den Elektroprofi

Polykat® – Das Glasfiberband

Polykat®-Glasfiberbänder sind die Grundelemente aller Kabeleinziehsysteme von Katimex®. Die Verbindung von extremer Biegebelastbarkeit und höchster Schubstabilität verleiht dem Band die Eigenschaften einer flexiblen Stange. Somit sind sehr kleine Biegeradien möglich, und enge Rohrkrümmungen können leicht durchfahren werden. Die glatte Kunststoffummantelung hat hervorragende Gleiteigenschaften und reduziert den Reibungswiderstand auf ein Minimum. Sie zeichnet sich durch hohe Abriebfestigkeit aus. Die hohe Elastizität der Polykat®-Glasfiberbänder ermöglicht die Konstruktion unübertroffen kleiner, kompakter und handlicher Geräte.



Imagevideo
Kabeleinzieh-Systeme

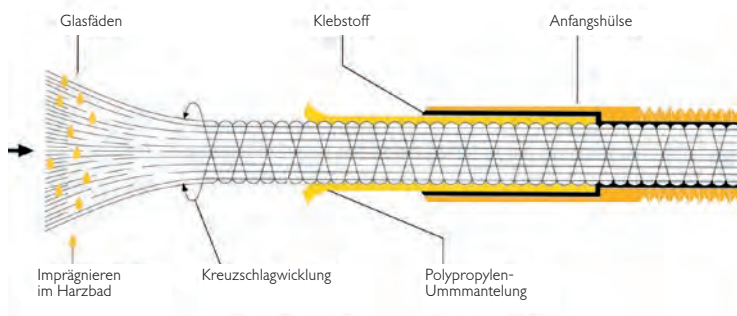

	Kati® Blitz	Kati® Blitz 2.0	Kabelmax®	Kabeljet®	Röhrenaal®	
Durchmesser Glasfiberband	3,0 mm		4,5 mm	7,2 mm	9,0 mm	11,0 mm
Minimaler Biegeradius	50 mm bei Anfangshülse 2.0 ab 30 mm		100 mm	160 mm	200 mm	250 mm
Bruchkraft des Bandes	5,0 kN		10,3 kN	28,0 kN	40,0 kN	65,0 kN
geprüfte Zugfestigkeit der Verbindung Band - Hülse	1,0 kN		1,5 kN	7,5 kN	10,0 kN	15,0 kN
Befestigung Hülse - Band	geklebt			geklebt und verstiftet		
Gängige Leerrohrdurchmesser bis Nennweite	30 mm		60 mm	80 mm	100 mm	250 mm
maximale Einziehlängen bis	50 m		80 m	120 m	150 m	500 m
Gewinde der Anfangs- und Verbindungshülsen	M 5			M 12		
typische Anwendungsgebiete				Signalanlagenbau (Ampelmasten), Straßenbeleuchtung, Erd- und Fernmeldeverkabelung	Unterirdischer Leitungsbau, Telekom- und Energieverkabelung	

- 1
- 2
- 3
- 4
- 5
- 6
- 7
- 8
- 9
- 10
- 11
- 12
- 13
- 14
- 15
- 16
- 17
- 18
- 19
- 20
- 21
- 22
- 23
- 24
- 25
- 26

1

2

3

4

5

6

7

8

9

10

11

12

13

14

15

16

17

18

19

20

21

22

23

24

25

26



Produktvideo
Kabeleinzieh-System
PowerDrive



Ausführung	Größe m	VE	Artikelnr.
------------	---------	----	------------

KATI Blitz Ortung 2in1 – Kabeleinzug mit Komfort

Kabeleinzugsgerät wie Kati® Blitz, jedoch zusätzlich mit Ortungsfunktion über handelsübliche Kabelsuchgeräte. Gezieltes Auffinden und Verfolgen des Rohrverlaufs oder von blockierten Stellen. Mit bewährtem Polykat®-Glasfaserprofil in schlagfestem Gehäuse. Keine beweglichen Außenteile und austauschbarer Schleifringübertrager. Mit eingebautem Zubehör-Sortiment und Spezial-Zughilfe Kati® Grip, je 1 Führungskopf 7 - 10 mm ø, 3 Anfangshülsen und 2 Anfangshülsen 2.0 auf dem Band, 3 Verbindungshülsen, 5 Zugösen, 1 Kabelziehstrumpf 6 - 9 mm ø, 1 Glasfaser-Fixkleber (Flasche 3 g).

Ortung	30 m	1	14 2034
--------	------	---	---------

KATI Blitzcompact 2in1 – Kabeleinzug mit Komfort

mit eingebautem Zubehör-Sortiment und Spezial-Zughilfe Kati® Grip, je 1 Führungskopf 7 - 10 mm ø, 3 Anfangshülsen und 2 Anfangshülsen 2.0 auf dem Band, 3 Verbindungshülsen, 5 Zugösen, 1 Kabelziehstrumpf 6 - 9 mm ø, 1 Glasfaser-Fixkleber (Flasche 3 g).

	20 m	1	14 2020
	30 m	1	14 2024
	50 m	1	14 2028

KATI Blitz Ortung 2in1 – 2.0 Kabeleinzug mit Komfort

Kabeleinzugsgerät wie Kati® Blitz 2.0, jedoch zusätzlich mit Ortungsfunktion (Anschluss auf der Vorderseite). Innenliegender, geschützter Schleifringübertrager. Gezieltes Auffinden und Verfolgen des Rohrverlaufs oder von blockierten Stellen. Mit bewährtem Polykat®-Glasfaserprofil in schlagfestem Gehäuse. Mit eingebautem Zubehör-Sortiment von je 2 Führungsköpfen 7 und 10 mm ø, 2 Anfangshülsen 2.0 und 2 Anfangshülsen 2.0 auf dem Band, 3 Verbindungshülsen, 5 Zugösen, 1 Kabelziehstrumpf 6 - 9 mm ø, 1 Glasfaser-Fixkleber (Flasche 3 g).

	30 m	1	14 4630
--	------	---	---------

KATI Blitzcompact 2.0 – 2.0 Kabeleinzug mit Komfort

mit Kurbelfunktion zum Aufwickeln des Bandes ins Gehäuse, verbessertem Servicedeckel und verschleißfestem Bandauslass. Mit eingebautem Zubehör-Sortiment von je 2 Führungsköpfen 7 und 10 mm ø, 2 Anfangshülsen 2.0 und 2 Anfangshülsen 2.0 auf dem Band, 3 Verbindungshülsen, 5 Zugösen, 1 Kabelziehstrumpf 6 - 9 mm ø, 1 Glasfaser-Fixkleber (Flasche 3 g).

	20 m	1	14 1620
	30 m	1	14 1630
ohne Kurbelfunktion	50 m	1	14 1650

KATI Blitz – EASY GRIP

zum kraftsparenden und ermüdungsfreien Einschieben eines 3 mm Glasfaserbandes in Leerrohre. Die Kraftübertragung erfolgt durch ein Zwei-Backen-Klemm-System mit formschlüssiger Verbindung zum Glasfaserband. Max. Schubkraft: 20 kg

		1	14 2180
--	--	---	---------

Kabeleinzieh-System PowerDrive

für den blitzschnellen Transport von Glasfaserbändern (ø 3,0 mm) auf engstem Raum und selbst an schwer zugänglichen Stellen. Antrieb erfolgt durch handelsübliche Akkuschrauber mittels 1/4"-Sechskantantrieb. Für den einwandfreien Einsatz empfehlen wir die Verwendung der Kabeleinzieh-Produkte der Serie Kati® Blitz und der Führungsköpfe.

		1	14 2360
--	--	---	---------

KATI Blitz – Ersatzstab

für Kati® Blitz compact und Kati® Blitz 2.0, mit 2 Anfangshülsen 2.0

	20 m	1	14 2120
	30 m	1	14 2122
	50 m	1	14 2124

KATI Blitz Ortung 2.0 – Ersatzstab

für Kati® Blitz Ortung 2.0 mit 2 Anfangshülsen 2.0

Ortung	30 m	1	14 2035
--------	------	---	---------

Ausführung	Größe mm	VE	Artikelnr.
------------	----------	----	------------

Flexi-Sonde 2.0

die Flexi-Sonde 2.0 bietet durch ihre konische Form eine optimale Krafteinleitung der Biegekräfte in das Glasfaserprofil beim Durchfahren von engen Bögen. Die Sonde unterliegt nicht den Materialermüdungen wie z. B. ein Federführungskopf. Sie bildet zusammen mit der neuen Anfangshülse 2.0 das optimale Werkzeug zum Durchfahren von sehr engen Bögen. Biege-Radien von 30 mm sind machbar.

Kopf-ø

7 mm	1	14 1072
10 mm	1	14 1073
13 mm	1	14 1074

Flexi-Sonde 2.0 Set

7, 10, 13 mm	1	14 1078
--------------	---	---------

Führungskopf

Messing, mit Innengewinde M 5, passend für alle Längen sowie auch für alle Kabelmax®-Geräte

Kopf-ø

7 mm	1	14 2130
10 mm	1	14 2132
13 mm	1	14 2134

Führungskopf-Set

mit je 1 Führungskopf

7, 10, 13 mm	1	14 2140
--------------	---	---------

Anfangshülse 2.0

Messing, mit Außengewinde M 5 und Kunststoffmantel, passend für alle Längen

	1	14 1070
--	---	---------

Zugöse

Messing, mit Innengewinde M 5, passend für alle Längen sowie auch für alle Kabelmax®-Geräte

	1	14 2144
--	---	---------

Verbindungshülse

Messing, passend für alle Längen

	1	14 2146
--	---	---------

Kabelziehstrumpf

mit Drallausgleich, Innengewinde M 5

für Kabel 6 - 9 mm ø	1	14 2152
----------------------	---	---------

KATI Blitz Service-Set 2.0

Zubehör- und Ersatzteil-Sortiment für alle Kati® Blitz-Produkte, bestehend aus

3 Anfangshülsen 2.0		14 1070
5 Zugösen		14 2144
3 Verbindungshülsen		14 2146
1 Glasfaser-Spezialkleber		14 2192
12-teilig	1	14 1080



- 1
- 2
- 3
- 4
- 5
- 6
- 7
- 8
- 9
- 10
- 11
- 12
- 13
- 14
- 15
- 16
- 17
- 18
- 19
- 20
- 21
- 22
- 23
- 24
- 25
- 26

Ausführung Größe VE Artikelnr.

Kati® Blitz Mini

Kati® Blitz Mini wurde speziell für die wachsenden Ansprüche nachträglicher Lichtwellenleiter-Installationen in bestehenden, bereits belegten Leerrohren entwickelt.

Dort, wo herkömmliche Einziehgeräte nicht mehr ausreichen, zeigt der Kati® Blitz Mini mit einem Glasfaserprofil von nur 1.2 mm Durchmesser seine ganze Größe. Insbesondere die nachträgliche Verlegung von Glasfaserkabeln wird durch den Kati® Blitz Mini vereinfacht bzw. oft erst möglich und macht ihn daher zum idealen Helfer beim Einziehen von Lichtwellenleitern in Gebäuden. Das speziell entwickelte Polykat-Mini-Glasfaserprofil zeichnet sich, neben dem geringen Durchmesser, durch hohe Bandfestigkeit und Schubstabilität sowie einen sehr kleinen Biegeradius von 15 mm aus. Zusammen mit der Flexi-Sonde Mini, deren spezielle Kontur das Durchfahren von engen Stellen und Kurven ermöglicht, und einem reibungsarmen Führungsschlauch, der das Band führt und schützt, geht der Einschiebevorgang in ein belegtes Leerrohr schnell und einfach von der Hand. Zusätzlich schützt der Führungsschlauch vor Brüchen beim Zurückziehen des Bandes.

Mitgeliefertes Zubehör:

5 Flexi-Sonden M 2,5 mit Innengewinde, 7 Anfangshülsen M 2,5 mit Außengewinde, 1 Führungsschlauch 2,5 m mit Arretierungshülse, 1 Isolierband 15 mm zur Befestigung des Glasfaserkabels an der Flexi-Sonde, 1 Schleifpad 50 x 50 mm, 1 Spezialkleber 3 g

Produktvorteile auf einen Blick:

- Flexi-Sonde Mini: spezielle Kontur zum Durchfahren von engen Stellen und Kurven.
- Drehbare Bandkassette: durch Drehen der Kassette wird das Band in das Leerrohr eingeschoben.
- Achslagerung-Kassette: hohe Rückstellkraft des Polykat-Mini unterstützt das selbsttätige Auslaufen des Bandes.
- Führungsschlauch: schützt und führt das Profil beim Einschieben, beim Zurückziehen wird die Gefahr von Bandbrüchen erheblich reduziert.
- Griffschale mit Bandstopp: verhindert das selbsttätige Auslaufen des Bandes im Ruhezustand.

Bandlänge	Bruchkraft			
15 m	1,3 kN	1	14 2060	
25 m	1,3 kN	1	14 2062	
35 m	1,3 kN	1	14 2064	

Kati® Blitz Mini Zubehör

Ersatzband

eingspult in Kassette, 2 Anfangshülsen mit Außengewinde M 2.5 und 1 Flexi-Sonde Mini

Bandlänge

15 m	1	14 2066	
25 m	1	14 2068	
35 m	1	14 2070	

Service-Set

10 Anfangshülsen Mini, 1 Spezialkleber 3 g, 1 Schleifpad 50 x 50 mm, 1 Isolierband 15 mm

13-teilig	1	14 2072	
-----------	---	---------	--

Flexi-Sonde

mit Innengewinde M 2,5

Set 5 Stück	1	14 2074	
-------------	---	---------	--

Führungsschlauch 2,5 m

Reibungsarmer Schlauch mit Arretierungshülse, am Schlauch montiert

	1	14 2076	
--	---	---------	--

Anfangshülse

Messing, mit Außengewinde M 2,5

	1	14 2078	
--	---	---------	--

NEU



NEU



NEU



NEU



NEU



NEU



Ausführung	Größe m	VE	Artikelnr.
------------	---------	----	------------

Kati® Twist

die neuen verschleißfesten Polyester-Bänder überzeugen durch ihre hohe Schubstabilität und dem geringen Reibungswiderstand (bis zu 60% geringer als bei herkömmlichen Kunststoff- oder Stahl-Bändern) in Leerrohren

- Extrem gutes Biege- und Gleitverhalten
- Maximale Zuglast auf Anfangshülse (M5): 200 kg
- Reparabel bei Bandbruch (Anfangshülse zum Aufpressen)
- Bruchkraft/Band: 4,0 kN
- Das komplette Zubehör von Kati® Blitz und Kabelmax® kompatibel verwendbar

ø 4,5 mm	Länge 15 m	1	14 2540
ø 4,5 mm	Länge 25 m	1	14 2545
ø 5,2 mm	Länge 20 m	1	14 2555
ø 5,2 mm	Länge 40 m	1	14 2556
ø 6,0 mm	Länge 40 m	1	14 2565



Stahl-Haspel Kati® Twist

inklusive 1 Federführungskopf ø 10 mm, 1 Messing-Zugkopf mit Öse ø 6 mm (Gewinde M5), 2 Messing-Anfangshülsen (Gewinde M5)

ø 4,5 mm	Länge 25 m	1	14 2541
ø 5,2 mm	Länge 20 m	1	14 2550
ø 5,2 mm	Länge 40 m	1	14 2551
ø 6,0 mm	Länge 40 m	1	14 2560



Reparatur-Set Kati® Twist

je 3 Anfangshülsen zum Aufpressen (Pressform 16 mm²)

ø 4,5 mm	1	14 1249
ø 5,2 mm	1	14 1251
ø 6,0 mm	1	14 1252



Kabelmax® – Das Unterflur-Kabeleinziehsystem der Profiklasse

zum problemlosen Einziehen von Kabeln in leere oder belegte Kabelkanäle oder Rohre bis 60 mm ø. Kabeleinziehgerät für Unterflurkanäle komplett mit Glasfaserprofil 4,5 mm ø, 2 Anfangshülsen M 5, Anfangsbirne 11 mm ø mit Zugöse 6 mm ø

ECONOMY-Ausführung	40 m	1	14 1796
--------------------	------	---	---------

5 Anfangshülsen M5, Anfangsbirne 11 mm ø, 2 Zugösen 6 mm ø, 3 Verbindungshülsen, Spezialkleber 3 g und Servicetasche

Stahlrohrgestell mit kugelgelagerter Aluminiumhaspel	60 m	1	14 1802
Stahlrohrgestell mit kugelgelagerter Aluminiumhaspel	80 m	1	14 1806



Kabelmax®-Ersatzband

Glasfaserprofil 4,5 mm ø, beidseitig angebrachte Anfangshülsen M 5, 1 Anfangsbirne 11 mm ø mit 1 Zugöse 6 mm ø

	40 m	1	14 1808
	60 m	1	14 1812
	80 m	1	14 1816



Anfangshülse

Messing, mit Außengewinde M 5

	1	14 1842
--	---	---------



Anfangsbirne

Messing, 11 mm ø mit Innengewinde M 5 und Zugöse 6 mm ø

	1	14 1844
--	---	---------



- 1
- 2
- 3
- 4
- 5
- 6
- 7
- 8
- 9
- 10
- 11
- 12
- 13
- 14
- 15
- 16
- 17
- 18
- 19
- 20
- 21
- 22
- 23
- 24
- 25
- 26

	Ausführung	Größe m	VE	Artikelnr.
--	------------	---------	----	------------



Verbindungshülse

Messing

		1	14 1846
--	--	---	---------



Service-Set für Kabelmax®

bestehend aus 5 Anfangshülsen, 3 Verbindungshülsen, 1 Führungskopf mit Öse und 1 Flasche Spezialkleber. Gewicht ca. 45 g

		1	14 2163
--	--	---	---------

Kabelziehstrümpfe aus verzinktem Stahldraht

für die Hausinstallation, mit in der Schlaufe eingeflochtener Zugöse, Innengewinde M 5, passend für alle Kati® Blitz- und Kabelmax®-Geräte

für Kabel ø mm

	4 - 6	1	14 2500
	6 - 9	1	14 2498
	9 - 12	1	14 2501
	12 - 15	1	14 2502
	15 - 19	1	14 2503
	19 - 25	1	14 2504
	25 - 31	1	14 2505



Akku-Bohrmaschinenantrieb für Kati® Blitz und Kabelmax®

der Antrieb für die Kabeleinziehgeräte Kati® Blitz und Kabelmax® ermöglicht durch Anschluss an eine handelsübliche und auf der Baustelle ohnehin vorhandene Akku-Bohrmaschine das komfortable, motorische Einschleiben der Glasfaserbänder in Leerrohre und Unterflurkanäle. Besonders bei der Verkabelung langer Strecken zeigen sich die Vorteile des Einschlebens „auf Knopfdruck“. Die Geschwindigkeit ist individuell regulierbar. Gewicht nur 270 g.

	Antrieb für Kati® Blitz	1	14 2350
	Antrieb für Kabelmax®	1	14 2352

Kabeljet® – Das variable Kabeleinziehsystem

verzinktes, zusammenklappbares Stahlrohrgestell komplett mit Glasfaserstab 7,2 mm ø, 2 Anfangshülsen M 12, Anfangsbirne 25 mm ø, Schäkel mit Bolzen, 1 Verbindungshülse und 4 Spannhülsen, 1 Spezialkleber 20 g und Servicetasche



	40 m	1	14 2220
	60 m	1	14 2221
	80 m	1	14 2222
	100 m	1	14 2223
	120 m	1	14 2224

Kabeljet®-Ersatzband

Glasfaserstab 7,2 mm ø, zwei Anfangshülsen M 12, Anfangsbirne 25 mm ø, Schäkel



	40 m	1	14 2225
	60 m	1	14 2226
	80 m	1	14 2227
	100 m	1	14 2228
	120 m	1	14 2229

Anfangshülse

Messing, mit Außengewinde M 12



		1	14 2230
--	--	---	---------

Verbindungshülse

Messing, für Glasfaserstab 7,2 mm ø



		1	14 2231
--	--	---	---------

Ausführung	Größe m	VE	Artikelnr.	
------------	---------	----	------------	--

Röhrenaal® – Das Kabeleinziehsystem für die Erdverkabelung

verzinktes Stahlrohrgestell, auf Rollen fahrbar, kugelgelagerte Haspel mit integrierter Feststellbremse, komplett mit Glasfaserstab, 2 Anfangshülsen M 12, Anfangsbirne 25 mm ø, Schäkel, 1 Verbindungshülse und 4 Spannhülsen, 1 Spezialkleber 20 g und Servicetasche

Bandstärke ø	Haspel-ø	Länge m		
9 mm	750 mm	40	1	14 2240
		60	1	14 2241
		80	1	14 2242
		100	1	14 2243
		120	1	14 2244
11 mm	1000 mm	150	1	14 2245
		150	1	14 2250
		200	1	14 2251
		250	1	14 2252
		300	1	14 2253



Bandlängen bis 500 m und Bänder mit Ortungsfunktion auf Anfrage.

Röhrenaal®-Ersatzband

zwei Anfangshülsen M 12, Anfangsbirne 25 mm ø, Schäkel

Bandstärke ø	Länge m		
9 mm	40	1	14 2270
	60	1	14 2271
	80	1	14 2272
	100	1	14 2273
	120	1	14 2274
11 mm	150	1	14 2279
	150	1	14 2275
	200	1	14 2276
	250	1	14 2277
	300	1	14 2278



Anfangshülsen

Messing, Außengewinde M 12

für Band 9 mm ø	1	14 2285
für Band 11 mm ø	1	14 2286



Verbindungshülsen

Messing

für Band 9 mm ø	1	14 2290
für Band 11 mm ø	1	14 2291



Längenmessgerät für Röhrenaal®

zur schnellen und einfachen Längenbestimmung an unterirdischen Rohrtrassen. Rohrverstopfungen, Einbrüche und andere Defekte können punktgenau geortet werden. Kein lästiges Nachmessen, Abschreiten oder Markieren mehr, und dies bei wesentlich höherer Messgenauigkeit. Das Gerät kann an allen handelsüblichen Einziehgeräten mühelos nachgerüstet werden.

120 mm x 115 mm x 110 mm	1	14 2310
--------------------------	---	---------



Zubehör für Kabeljet® und Röhrenaal®

Anfangsbirne

Aluminium, 25 mm ø, Länge 60 mm, Innengewinde M 12

	1	14 2280
--	---	---------



1

2

3

4

5

6

7

8

9

10

11

12

13

14

15

16

17

18

19

20

21

22

23

24

25

26

Ausführung	Größe mm	VE	Artikelnr.
------------	----------	----	------------

Führungskopf

Aluminium, 40 mm ø, Länge 80 mm, Innengewinde M 12



		1	14 2281
mit Zugöse, 18 mm		1	14 3208

Schäkel

Form nach DIN 82101, verzinkt, max. Belastbarkeit 4 kN



Bolzendurchmesser 10 mm		1	14 2292
Bolzendurchmesser 12 mm		1	14 1494

Verbindungswirbel

zum Aneinanderkuppeln mehrerer Glasfaserstäbe, Stahl verzinkt, zwei Anschlussgewinde M 12



		1	14 2293
--	--	---	---------

Drallausgleichwirbel

mit doppelten Axiallagern, aus Edelstahl, zum Verbinden von Ziehstrumpf und Schäkel



Außen ø	Max. Zuglast	Länge		
16 mm	3.3 kN	64 mm	1	14 7183
22 mm	10.0 kN	86 mm	1	14 7174
25 mm	15.6 kN	98 mm	1	14 7175

Service-Sets für Kabeljet® und Röhrenaal®

bestehend jeweils aus 2 Anfangshülsen, 1 Verbindungshülse, 2 Spannhülsen und 20 g-Flasche Spezialkleber. Gewicht ca. 150 g



für Kabeljet mit 7,2 mm Banddurchmesser	1	14 2160
für Röhrenaal mit 9 mm Banddurchmesser	1	14 2161
für Röhrenaal mit 11 mm Banddurchmesser	1	14 2162

Weiteres Zubehör wie Drallausgleichwirbel, Rohrreinigungs- und Kanalbürsten oder Fanggeräte auf Anfrage lieferbar.

Kabelziehstrümpfe aus verzinktem Stahldraht

für die Erdverkabelung, mit 1 verpresster Seilschlaufe



	für Kabel ø mm		
	10 - 20	1	14 2506
	20 - 30	1	14 2507
	30 - 40	1	14 2508
	40 - 50	1	14 2509
	50 - 65	1	14 2510
	65 - 80	1	14 2511

für die Erdverkabelung, mit 2 verpressten Seilschlaufen



	für Kabel ø mm		
	10 - 20	1	14 2520
	20 - 30	1	14 2521
	30 - 40	1	14 2522
	40 - 50	1	14 2523
	50 - 65	1	14 2524

Ausführung	VE	Artikelnr.
------------	----	------------

Sonderausführungen Kabelziehstrümpfe

kurzfristig lieferbar sind verschiedene Spezial-Ziehstrümpfe für besondere Anwendungen, z. B.

- Größere Abmessungen
- Kabelziehstrümpfe mit seitlicher Schlaufe
- Geteilte Kabelziehstrümpfe
- Mehrfachziehstrümpfe, z. B. zum gleichzeitigen Einziehen von drei Einleiter-Energiekabeln in ein gemeinsames Schutzrohr
- Kevlarverstärkte Kunststoffziehstrümpfe (nicht leitend, antimagnetisch)
- Mehrstufige hochflexible Kabelziehstrümpfe für Lichtwellenleiter
- Ziehstrümpfe für den Freileitungsbau
- Kabelziehstrümpfe aus Edelstahl-Litzen

Bitte fragen Sie die gewünschten Kabelziehstrümpfe an.



Seil- und Kabelverbindungsstrümpfe

zur schnellen Herstellung einer kraftschlüssigen Verbindung zwischen zwei Kabeln oder Seilen. Sie werden dort eingesetzt, wo vorhandene Kabel oder Seile durch neue ausgetauscht werden sollen, z. B. Austausch veralteter Erdkabel, Einzug neuer Seile in Kräne. Handgeflochten aus verzinkten Stahldrahtlitzen, mittlere Wirkgeflechtlänge 1200 mm.

Kabel- \varnothing mm	praktische Bruchlast	max. Verlege- zugkraft	VE	Artikelnr.
8 – 16	15 kN	7,5 kN	1	14 2301
10 – 20	19 kN	9,4 kN	1	14 2302
20 – 30	55 kN	27,4 kN	1	14 2303
30 – 40	55 kN	27,4 kN	1	14 2304

Produkte für die Kabel- und Seilführung

Ein umfangreiches Sortiment an Verlegewerkzeugen für die Kabel- oder Seilführung in Gräben und Schächten (z. B. Umlenk- und Eckrollen, Kabelschutz- und Schachteinlenkbögen, Kabeleinführtüllen) ist kurzfristig lieferbar. Bitte fragen Sie die gewünschten Kabel- und Seilführungen an.

Schachtdeckelheber

aus verzinktem Stahl, Gewicht 0,6 kg

	320 mm x 155 mm	1	14 2300
--	-----------------	---	---------



Spezial-Zuggriff Kati® Grip

für schnelles und sicheres Einziehen von allen Einziehdrähten von 3 bis 6 mm \varnothing (Flachstahl, Spiraldraht, Kunststoff- und Glasfaserdrähte)

		1	14 2190
--	--	---	---------



Glasfaser-Spezialkleber

für Kati® Blitz und Kabelmax®

3 g		1	14 2192
-----	--	---	---------

für Kabeljet® und Röhreanal®, dickflüssig

20 g		1	14 2193
------	--	---	---------



Kabelgleitfett GLIT®

verbesserte Rezeptur mit deutlich besseren Gleiteigenschaften. Glit® beseitigt bis zu 90% der Reibung, die beim Einführen von Stromkabeln, Telefonkabeln, Koaxialkabeln und Glasfaserkabeln erzeugt wird. Zum Einschieben von Zugbändern aller Art. Einfach auf die Führungsköpfe Kati® Blitz und Kabelmax® aufbringen und einschieben. Pumpfähig, silikonfrei, hautverträglich, nicht brennbar.

Tube 200 ml	0,2 kg	1	14 2194
Eimer 1 Liter	1,1 kg	1	14 2195
Eimer 5 Liter	5,2 kg	1	14 2196
Eimer 10 Liter	10,4 kg	1	14 2197



Silikon-Spray

ein ideales Gleit-, Schutz-, Pflege- und Trennmittel, erleichtert das Einziehen von Kabeln, schützt Elektrokontakte vor Feuchtigkeit, pflegt Gummi-, Kunststoff- und Metallteile. Nur im spannungsfreien Zustand zu verarbeiten.

400 ml		1	15 1004
--------	--	---	---------





SCHEREN

Zum Schneiden von mehrdrähtigen Leitern sollte zu einer geeigneten Kabelschere gegriffen werden. Diese sorgt für ein deformationsfreies und exaktes Schneiden.



Die CIMCO-Kabelschere DUOCUT aus geschmiedetem Stahl bietet dem Anwender eine extrem scharf geschliffene Klinge, die gleich zwei Schneidenbereiche aufweist!



Kleine Schneide für Einzeladern bis max. 4 mm \varnothing , große Schneide für Mantelleitungen bis max. 10 mm \varnothing .



Auch für Längsschnitte geeignet.



VDE-Kennzeichnung im Griff.

1

2

3

4

5

6

7

8

9

10

11

12

13

14

15

16

17

18

19

20

21

22

23

24

25

26

Ausführung	Größe mm	VE	Artikelnr.
------------	----------	----	------------

Kabelschere DUOCUT

innovative Kabelschere für Kupfer- und Aluminiumkabel mit Mehrkomponenten-VDE-Hülle. Eignet sich besonders zum deformationsfreien, exakten Schneiden von Kabeln. Die Schenkel lassen sich bis zu 140° öffnen, somit ist ein Längsschnitt möglich. VDE/GS geprüft, nach IEC 60900 und VDE 0682 / Teil 201. Gewicht: 175 g.



NEU



Produktvideo
Kabelschere DUOCUT

Highlight:

- Der zweistufige Schneidenbereich:
1. Große Schneide für Mantelleitungen bis max. 10 mm ø
 2. Kleine Schneide für Einzeladern bis max. 4 mm ø

	160	1	12 0108
--	-----	---	---------

Kabelschere DUOCUT 12

innovative Kabelschere für Kupfer- und Aluminiumkabel mit Mehrkomponenten-VDE-Hülle. Eignet sich besonders zum deformationsfreien, exakten Schneiden von Kabeln. Die Schenkel lassen sich bis zu 140° öffnen, somit ist ein Längsschnitt möglich. VDE/GS geprüft, nach IEC 60900 und VDE 0682 / Teil 201. Gewicht: 300 g.



NEU



Highlight:

- Der zweistufige Schneidenbereich:
1. Große Schneide für Mantelleitungen bis max. 12 mm ø
 2. Kleine Schneide für Einzeladern bis max. 4 mm ø

	200	1	12 0112
--	-----	---	---------

Kabelschere VDE

für Kupfer- und Aluminiumkabel, sehr gute Schneidleistung, aus einsetzgehärtetem 5 mm-Werkzeug-Flachstahl, Schneidkanten mit Präzisionsschliff, feinst-brüniert, 2-Komponenten-Kunststoff-Griffhüllen mit Spezialschneide für feindrähtige Kabel bis ø 18 mm



- VDE / GS geprüft
- Nach IEC 60900 und VDE 0682 / Teil 201
- Produkt entspricht den aktuellen Produktsicherheitsgesetz (ProdSG)

für Kabel ø	massiv mm ²	flexibel mm ²			
18 mm	16	50	180	1	12 0114

Kabelschere

für Kupfer- und Aluminiumkabel, sehr gute Schneidleistung, aus einsetzgehärtetem 5 mm-Werkzeug-Flachstahl, Schneidkanten mit Präzisionsschliff, feinst-brüniert, 2-Komponenten-Kunststoff-Griffhüllen mit Spezialschneide für feindrähtige Kabel bis ø 18 mm



für Kabel ø	massiv mm ²	flexibel mm ²			
18 mm	16	50	180	1	12 0116

Einhand-Kabelschere

für Kupfer- und Aluminiumkabel, sehr gute Schneidleistung, glatter, deformationsfreier Schnitt, im Gesenk geschmiedet, mit Präzisionsschliff, nachstellbarem Schraubgelenk, 2-Komponenten-Kunststoff-Griffhüllen



für Kabel ø	massiv mm ²	flexibel mm ²			
16 mm	16	50	160	1	12 0104

1000 V Einhand-Kabelschere

für Kupfer- und Aluminiumkabel, sehr gute Schneidleistung, glatter, deformationsfreier Schnitt, mit doppelt tauchbeschichteter Spezial-Isolierung



für Kabel ø	massiv mm ²	flexibel mm ²			
16 mm	16	50	160	1	12 0206

Einhand-Kabelschere

für Kupfer- und Aluminiumkabel, sehr gute Schneidleistung, glatter, deformationsfreier Schnitt, im Gesenk geschmiedet, mit Präzisionsschliff, nachstellbarem Schraubgelenk, 2-Komponenten-Kunststoff-Griffhüllen



für Kabel ø	massiv mm ²	flexibel mm ²			
25 mm	25	70	200	1	12 0100

Ausführung	Größe mm	VE	Artikelnr.
------------	----------	----	------------

1000 V Einhand-Kabelschere

für Kupfer- und Aluminiumkabel, sehr gute Schneidleistung, glatter, deformationsfreier Schnitt, mit doppelt tauchbeschichteter Spezial-Isolierung



für Kabel ø	massiv mm ²	flexibel mm ²			
25 mm	25	70	200	1	12 0202



Kabelschneider für Stahlseile

Einhandbetätigung durch optimale Griffgestaltung, 2-Komponenten-Griffe, Schneidenhärte 60 – 62 HRC, geeignet zum Schneiden von flexiblen Stahlseilen bis ø 5 mm

		185	1	12 0146
--	--	-----	---	---------



Abisolier-Kabelschere

universelle Kabelschere für Kupfer- und Aluminiumkabel. Für mehradrige, massive Leiter bis 16 mm². Abisolierfunktion mit Stellschraube zum Einstellen auf den gewünschten Draht- oder Litzendurchmesser von 0,5 bis 2,0 mm (spezielle Zone am Schneidkopf). Das Werkzeug eignet sich zum Entmanteln 4 – 16 mm (im Schneidbereich) und zum exakten Schneiden von Kabeln. Mit einfacher Tauchbeschichtung.



		160	1	12 0242
--	--	-----	---	---------



Kabelscheren

universelle Kabelschere für Kupfer-, Aluminium- und Koaxialkabel. Das Werkzeug eignet sich zum exakten Schneiden von Kabeln, Griffe mit einfacher Tauchbeschichtung.



12 mm ø oder 70 mm ²		240	1	12 0330
20 mm ø oder 95 mm ²		235	1	12 0340



Kabelschere

universelle Kabelschere für Kupfer-, Aluminium- und Koaxialkabel. Das Werkzeug eignet sich zum Entmanteln, Abisolieren (spezielle Zone am Schneidkopf) und zum exakten Schneiden von Kabeln, Griffe mit einfacher Tauchbeschichtung.



10 mm ø oder 50 mm ²		160	1	12 0332
---------------------------------	--	-----	---	---------



Kabelscheren

universelle Kabelschere für Kupfer-, Aluminium- und Koaxialkabel. Das Werkzeug eignet sich zum exakten Schneiden von Kabeln, Zusatzschneide zum Schneiden von Stahldrähten, Griffe mit einfacher Tauchbeschichtung.



12 mm ø		180	1	12 0334
16 mm ø		220	1	12 0336



Kabelschere

universelle Kabelschere für Kupfer-, Aluminium- und Koaxialkabel. Das Werkzeug eignet sich zum exakten Schneiden von Kabeln, Einhand-Funktion auch bei größeren Kabeldurchmessern durch ein im Nietbereich im Schenkel eingearbeitetes Längsloch, Griffe mit einfacher Tauchbeschichtung.



für Kabel ø	Querschnitt mm ²			
20 mm	95	250	1	12 0338



Kabelschere

mit Hebelübersetzung und auswechselbaren Messerköpfen, Stahlrohrschenkel PVC-überzogen

für Kabel ø	Querschnitt mm ²			
26 mm	120	600	1	12 0150



1

2

3

4

5

6

7

8

9

10

11

12

13

14

15

16

17

18

19

20

21

22

23

24

25

26



Ausführung	Größe mm	VE	Artikelnr.
Kabelscheren			
mit auswechselbaren Messerköpfen			
für Kabel ø	Querschnitt mm ²		
26 mm	120	1	12 0147
42 mm	300	1	12 0151
65 mm	400	1	12 0157

Kabelschneider

- Mit Ratschenantrieb
- Einhandbetätigung durch optimale Hebelübersetzung und schrittweises Schneiden
- Entriegelungsmöglichkeit in jeder Schneidposition
- Alle Teile aus hochfestem Spezialstahl
- Schneiden und beanspruchte Teile vergütet oder gehärtet, Oberfläche brüniert
- Ergonomisch geformte Soft-Handgriffe
- Für Kupfer- und Aluminiumkabel, Einzel- und Mehrleiter



für Kabel ø	massiv mm ²	mehrdrätig mm ²			
32 mm	1 x 150	4 x 35	250	1	12 0180
62 mm	1 x 500	4 x 185	310	1	12 0185

1000 V Kabelschneider

- Mit Ratschenantrieb
- Einhandbetätigung durch optimale Hebelübersetzung und schrittweises Schneiden
- Entriegelungsmöglichkeit in jeder Schneidposition
- Alle Teile aus hochfestem Spezialstahl
- Schneiden und beanspruchte Teile vergütet oder gehärtet, Oberfläche brüniert
- Mit doppelt-tauchbeschichteter Spezial-Isolierung
- Für Kupfer- und Aluminiumkabel, Einzel-, Mehr- und flexible Leiter



für Kabel ø	massiv mm ²	mehrdrätig mm ²			
32 mm	1 x 150	4 x 35	250	1	12 0182

Kabelschneider

- Mit Ratschenantrieb
- Zweihandbetätigung durch optimale Hebelübersetzung und schrittweises Schneiden
- Entriegelungsmöglichkeit in jeder Schneidposition
- Alle Teile aus hochfestem Spezialstahl
- Schneiden und beanspruchte Teile vergütet oder gehärtet, Oberfläche brüniert
- Ergonomisch geformte Soft-Griffe
- Für Kupfer- und Aluminiumkabel, Einzel- und Mehrleiter



für Kabel ø					
100 mm			820	1	12 0172

Einhand-Ratschen-Kabelschneider

zum quetschfreien Schneiden von Kabeln mit einem Außendurchmesser von max. 45 mm. Geeignet für Kupfer- und Aluminiumkabel, nicht geeignet für Stahldraht, stahlarmierte Kabel und hartgezogene Cu-Leiter. Sauberer Schnitt durch scharfe spezialgehärtete Schneiden, trotz kompakter Bauform dank Ratschenmechanik mit nadelgelagerter Exzenterübersetzung und ergonomischen Handgriffen mit geringer Öffnungsweite nur mit einer Hand kraftschonend bedienbar. Die Handgriffe sind jedoch lang genug, um bei Lastspitzen die zweite Hand unterstützend einzusetzen. Gewicht nur 980 g. Bewegliche, voll durchschwenkbare und in jeder Stellung entriegelbare Schneide, Arretierung der Griffe über Drehknopf (Schloss-Symbol), leichte Öffnung der Schneidmesser durch in Offenstellung arretierbarer Sperrklinke.



Max. Schneidleistungen

Cu (Kupfer)	max. ø	45 mm
	mehrdrätig	300 mm ² / 600 MCM
	Sektorleiter	3 x 70 SM
Al (Aluminium)	max. ø	45 mm
	mehrdrätig	400 mm ² / 800 MCM
	Sektorleiter	4 x 70 SE



Imagevideo Kabelscheren

Ersatzschwenkmesser			1	12 0168
			1	12 9168

Ausführung	Größe mm	VE	Artikelnr.
------------	----------	----	------------

Einhand-Ratschen-Kabelschneider

Max. Schneidleistungen

Cu (Kupfer)	max. ø	60 mm
	mehrdrätig	400 mm ² / 800 MCM
	Sektorleiter	4 x 150 SM
Al (Aluminium)	max. ø	60 mm
	mehrdrätig	400 mm ² / 800 MCM
	Sektorleiter	4 x 185 SE



		1	12 0178
--	--	---	---------

Akkuhydraulische Schneidwerkzeuge

Allgemeingeltende Produkteigenschaften der CIMCO-Akkuhydrauliken:

- Schnellvorschub durch Doppelkolbenhydraulik (Vorteil: Schneidzeitverkürzung durch schnelle Überbrückung des Leerhubs)
- Automatische Druckbegrenzung
- Schnellstop (Vorteil: kein Nachlaufen der Hydraulik - somit keine ungewollte Beschädigung)
- Motorabschaltung und automatischer Rücklauf nach vollendeter Pressung (Vorteil: Eindeutige Anzeige des Verpressendes)
- Elektronische Steuerung und Überwachung des Pressvorgangs (Vorteil: Fehlerminimierung durch Überwachung)
- Manueller Rücklauf
- Multifunktions-Elektronik mit Sleepmodus zur Wartungsanzeige und Akkukontrolle (Vorteil: Längere Lebensdauer aller Komponenten)
- Durch Mini-USB-Schnittstelle anschließbar an alle gängigen PC-Systeme zwecks Service und Kontrolle
- Neuste Akku-Technik! Lithium-Ionen Technik ohne Selbstentladung und mit geringem Gewicht!
- Service- und Kontrollsoftware für alle gängigen PC-Systeme

Hydraulischer Akkuschneider bis 45 mm ø

geeignet zum Schneiden von Aluminium- und Kupfer-Kabeln, sowie Alu-Stahl-Seile bis zu einem Durchmesser von 45 mm.

Eigenschaften: klappbarer Schneidkopf um 270° drehbar

Lieferumfang: Grundgerät in Koffer, Ladegerät, 2 Akkus, Analysesoftware, Mini-USB-Kabel

Gewicht mit Koffer 14.500 g, Gewicht ohne Koffer 6.100 g



Schneidbereich	Schneidkraft	Betriebsdruck		
max. 45 mm ø	60 kN	700 bar (70MPa)	1	10 5706

Hydraulischer Akkuschneider bis 50 mm ø

geeignet zum Schneiden von Aluminium- und Kupfer-Kabeln, bis zu einem Durchmesser von 50 mm.

Eigenschaften: klappbarer Schneidkopf um 270° drehbar

Lieferumfang: Grundgerät in Koffer, Ladegerät, 2 Akkus, Analysesoftware, Mini-USB-Kabel

Gewicht mit Koffer 14.050 g, Gewicht ohne Koffer 5.250 g



Schneidbereich	Schneidkraft	Betriebsdruck		
max. 50 mm ø	60 kN	700 bar (70MPa)	1	10 5708

Hydraulischer Akkuschneider bis 85 mm ø

geeignet zum Schneiden von Aluminium- und Kupfer-Kabeln, bis zu einem Durchmesser von 85 mm.

Eigenschaften: klappbarer Schneidkopf um 270° drehbar

Lieferumfang: Grundgerät in Koffer, Ladegerät, 2 Akkus, Analysesoftware, Mini-USB-Kabel

Gewicht mit Koffer 15.750 g, Gewicht ohne Koffer 7.650 g

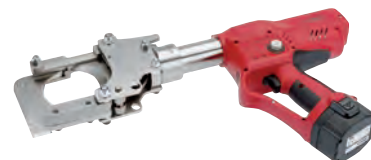

Schneidbereich	Schneidkraft	Betriebsdruck		
max. 85 mm ø	70 kN	700 bar (70MPa)	1	10 5710

Kabelschere

Schneiden aus 3 mm rostfreiem Edelstahl, Griffe aus schlagfestem Kunststoff, Härte HRC 50 bis 54, selbstsichernde Mutter und Unterlegscheibe aus VA, Sicherheitsverschluss, durch Feder selbstöffnend, für Links- und Rechtshänder geeignet. Zum Schneiden von Kabeln und Leitern bis 10 mm ø, Isolierungen, Holz, Seile und andere Materialien.



	165	1	12 0110
--	-----	---	---------

1
2
3
4
5
6
7
8
9
10
11
12
13
14
15
16
17
18
19
20
21
22
23
24
25
26

Ausführung	Größe mm	VE	Artikelnr.
------------	----------	----	------------

Universalscheren



Schneiden aus rostfreiem Edelstahl, Griffe aus schlagfestem Kunststoff, Härte HRC 56 bis 58, eine Schneide fein gezahnt, selbstsichernde Mutter und Unterlegscheibe aus VA, Sicherheitsverschluss, durch Feder selbstöffnend, für Links- und Rechtshänder geeignet, Schneidlänge 42 mm. Zum Schneiden von Draht, Kabeln, Blech, Papier, Pappe, Kunststoffen, Holz, Leder und anderen Materialien.

	145	1	12 0120
	190	1	12 0122

Elektriker-Schere



Schneiden aus rostfreier VA-Vanadium-Molybdän-Legierung, eine Schneide fein gezahnt, glasfaserverstärkte schlagfeste 2-Komponenten-Kunststoffgriffe, Gesamtlänge 140 mm, Schneidelänge 47 mm. Zum Schneiden und Abisolieren von Leitern und Kabeln bis 22 mm Durchmesser, zum Schneiden von Isolierband, Kabelbindern und anderen Materialien.

	140	1	12 0130
--	-----	---	---------

Elektriker-Schere mit Holster



- Ergonomischer Zwei-Komponenten-Griff mit Glasfaserverstärkung
- Klingen aus rostfreiem Stahl HRC 56 AISI 420, 4 mm mit Wellenschliff
- Länge 155 mm, mit 26 mm Klingen
- Zum Schneiden und Abisolieren von Leitungen mit Durchmessern bis zu 16 mm (50 mm²)
- Kunststoff-Holster zur einfachen Befestigung an einem Gürtel oder Tasche
- Schere Gewicht: 87 g
- Holster Gewicht: 16 g
- Mantel Länge: 133 mm

		1	12 0126
--	--	---	---------

Elektriker-Schere



- Handgriff aus Zwei-Komponenten-Material mit Glasfaserverstärkung; Gelenk verstärkt, um ein Lockern zu vermeiden
- Klingen aus rostfreiem Stahl 52/54 HRC, 3 mm mit Wellenschliff
- Länge 145 mm, mit einer Klingenlänge von 35 mm
- zum Schneiden und Abisolieren von Leitungen mit einem Durchmesser von bis zu 8 mm (25 mm²)
- Gewicht: 80 g

		1	12 0132
--	--	---	---------

Ergonomische Elektriker-Schere



- Griff mit innovativem Design zur Reduzierung der Schneidkräfte, Zwei-Komponenten-Material mit Glasfaserverstärkung
- Klingen aus rostfreiem Stahl 52/54 HRC, 3 mm mit microverzahntem Schliff
- Länge 155 mm, mit einer Klingenlänge von 40 mm
- Gewicht: 61 g

		1	12 0134
--	--	---	---------

Elektriker-Schere mit Crimpeinsatz



- Handgriff aus Zweikomponenten-Material mit Glasfaserverstärkung; umlaufende Beschichtung verhindert ein Abrutschen während des Schneidvorganges
- Verstärktes Gelenk; verhindert ein Lockern des Gelenkes
- Klingen aus rostfreiem Stahl 52/54 HRC, 3 mm mit Wellenschliff
- Länge 162 mm, mit einer Klingenlänge von 42 mm
- Zum Schneiden und Abisolieren von Leitungen bis zu einem Durchmesser von 8 mm (25 mm²) mit der geraden Schneide und bis zu einem Querschnitt von 70 mm² (feindrätig) mit der runden Schneide
- Crimpeinsatz für Aderendhülsen für Querschnitte von 1 bis 6 mm²; Crimpeinsatz aus rostfreiem Stahl
- Gewicht: 100 g

		1	12 0144
--	--	---	---------

Ausführung	Größe mm	VE	Artikelnr.
------------	----------	----	------------

Telefonscheren

mit Drahtabschneider, glanzvernickelt

mit glatter Schneide	130	1	12 0220
mit gezahnter Schneide	130	1	12 0222



Kronenschere

glanzvernickelt, mit gezahnter Schneide, für feinste Drähte

	115	1	12 0230
--	-----	---	---------



Universalschere (Papier-, Tapezier- und Haushaltsschere)

Schneiden aus rostfreiem Stahl, ergonomisch geformte Griffe in moderner 2-Komponenten-Technologie mit Weichgummieinlage

	220	1	12 0128
--	-----	---	---------



Vielweckschere für Kunststoffe

praktisches Set, bestehend aus Qualitätsschere und 5 auswechselbaren Schneideeinsätzen, in schlagfester, handlicher Kunststoffbox, unentbehrlich bei nahezu allen handwerklichen Arbeiten in der Elektro- und Sanitärinstallation. Nicht zum Schneiden von halogenfreien Materialien geeignet.

Inhalt: Vielweckschere für schnelle, quetschfreie Schneidarbeiten an Kunststoff-, Gummi-, Holzteilen und Flachbandkabeln (außer harte Metalle), massive Präzisions-Schneidklinge (Schnittlänge 57 mm) aus einsatzgehärtetem Werkzeugstahl (> 52 HRC), nachschleifbar, besondere Schneidengeometrie für sehr leichten Schnitt, exzentrisch gelagerter Drehpunkt für ziehenden Schnitt macht lästiges Entgraten überflüssig, mit Öffnungsfeder und Feststeller, ergonomisch geformte Kunststoff-Handgriffe mit Abgleitschutz. 5 verschiedene Schneidauflagen aus Leichtmetall, in Sekundenschnelle auswechselbar:

flach-gerader Einsatz (ist in der Schere vormontiert) für allgemeine Schneidarbeiten an flachen Materialien wie Kunststoffprofilen, Flachkabel, Kabelkanäle, Fußbodenleisten usw., **Gehrungseinsatz** mit Anschlagwinkel und Markierungen für winklige Schnitte 45° - 60° - 75° - 90° - 105° - 120°, **Profileinsatz 90°** für das Schneiden von Kastenprofilen bis 25 x 45 mm, z. B. kleine Kabel- und Leitungsführungskanäle, sowie für harte oder dickwandige Kunststoffrohre und Schläuche bis 25 mm ø, **Rundprofileinsatz 16/19 mm** mit je einer Rundführung 16 mm ($\frac{5}{8}$ "- und 19 mm ($\frac{3}{4}$ "- ø sowie **Rundprofileinsatz 25 mm** mit einer Rundführung 25 mm (1") ø, ideal zum gratfreien Schneiden von flexiblen und harten Kunststoffrohren und Schläuchen. Nicht für halogenfreie Materialien geeignet.

		1	12 0210
--	--	---	---------

Ersatzsätze:

flach-gerade		1	12 0211
Gehrungseinsatz		1	12 0212
Rundprofil 16/19 mm ø		1	12 0213
Rundprofil 25 mm ø		1	12 0214
Profileinsatz 90°		1	12 0215
Ersatzmesser		1	12 0216



Vielweckschere für Kunststoffrohre und Schläuche

Schere wie CIMCO-Artikelnr. 12 0210, mit vormontiertem Schneideinsatz CIMCO-Artikelnr. 12 0213, zum Schneiden von Rundprofilen mit Durchmesser 16 mm ($\frac{5}{8}$ " und 19 mm ($\frac{3}{4}$ "), insbesondere harte und flexible Kunststoffrohre (Wellrohre).

		1	12 0290
--	--	---	---------



Kunststoffschere mit variablem Anschlag

Schere wie aus Sortiment (CIMCO-Artikelnr. 12 0210), jedoch mit verstellbarem Anschlagwinkel für komfortable Gehrungsschnitte, Rast-Positionen in 45°, 60°, 75°, 90°, 105°, 120° und 135°, 2-Komponenten-Griffe.

		1	12 0208
Ersatzmesser		1	12 0216





ABMANTEL- UND ABISOLIERWERKZEUGE

Der CIMCO-Innendosen-Stab-Entmanteler ist hervorragend für Arbeiten in Geräte- und Abzweigdosen geeignet.



Die ergonomische, rutschsichere 2-Komponenten-Griffzone bietet sicheren Halt. Die Vier-Klingen-Anordnung reduziert den Kraftaufwand und erhöht die Präzision.



Die auf die tiefen Gerätedosen abgestimmte Werkzeuglänge bietet dem Anwender einen besonderen Komfort: das Arbeiten vor der Gerätedose ist bequem möglich und das Kabel kann ohne Probleme abisoliert werden.

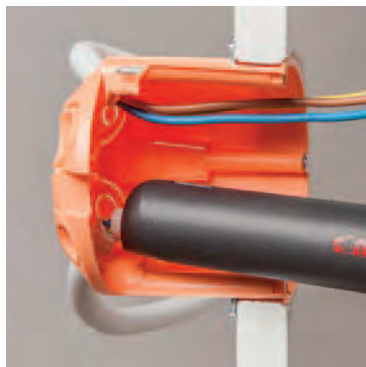
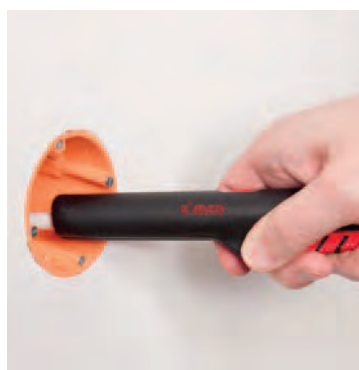

Die Finger haben genügend Abstand zur scharfkantigen Dosenöffnung...



...und die Griffzone mit Weichkomponenten bietet genügend Kraftübertragung an die Werkzeugspitze.

1

2

3

4

5

6

7

8

9

10

11

12

13

14

15

16

17

18

19

20

21

22

23

24

25

26

	Ausführung	Größe mm	VE	Artikelnr.
--	------------	----------	----	------------

Beschreibung der Symbole

Den Abmantel- und Abisolierwerkzeugen sind Symbole der Kabel mit den jeweiligen Hauptanwendungsbereichen zugeordnet. Der Anwendungsbereich kann durchaus mehrere Kabel- oder Leitungstypen umfassen; um die Auswahl zu erleichtern wird aber nur die jeweilige Hauptanwendung gekennzeichnet.

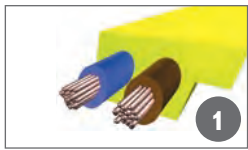

AS-Interfacekabel

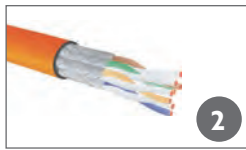

Cat-Datenleitung

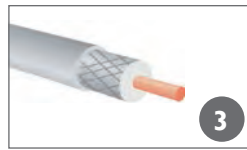

Coaxial-Kabel für Audio-, Video- und TV-Anschluss (Antennenleitung), Coaxialkabel für Netzwerntechnik

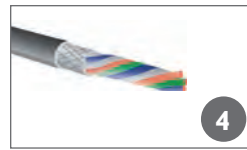

Datenleitungen; Netzwerkkabel; Sensor- und Aktorleitungen; geschirmt und ungeschirmt

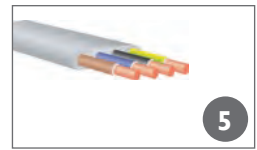

Flachkabel mit mehreren Leitern für Gebäudeinstallation, z. B. NYIF-J

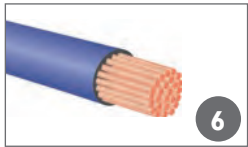

Flexible Einzelader

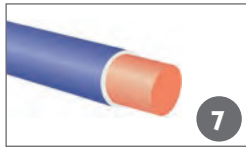

Massive Einzelader

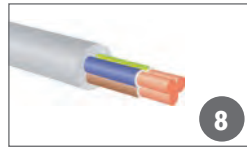

Leitungen für Gebäudeinstallation; Leitungen mit Mehrfachleitern für feste Verlegung; flexible Kabel; Feuchtraumleitung z. B. NYM, NYY, NHXMH-halogenfrei



Solar-, Energieleitungen

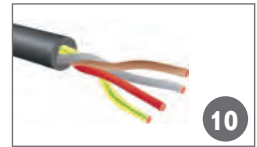

Anschluss- und Steuerleitungen, z. B. Ölflex®

Kapitel 1 - Manuelle Kabelentmantler / Abisolierer

Abisolierwerkzeuge, bei denen der Vorgang des Schneidens und Teilens der Isolation hauptsächlich rein manuell durchgeführt wird.

1.1 Universelle Anwendung: Einzelader, Installationskabel, Erdkabel

Universal-Kabelmantelschneider

zum Entfernen sämtlicher Isolationsschichten von Kabeln ab 25 mm \varnothing , z. B. Bleimantel, Gummi, PE, PVC
Schnitttiefe einstellbar von 0,5 - 5 mm, geeignet für Längs- und Rundschnitt, Messer auswechselbar



> 25 mm \varnothing	1	12 0002
Ersatzmesser	1	12 0003

Kabelentmantler KABIFIX

für Längs- und Rundschnitt. Zum Aufschlitzen und Entmanteln von Kabeln von 6 bis 28 mm \varnothing geeignet, auch zum Abschneiden von PVC-Rohren, Messer auswechselbar



6 - 28 mm \varnothing	1	12 0030
Ersatzmesser	1	12 0032

Kabelentmantler KAIMAN

speziell für Feuchtraumkabel bis $7 \times 1,5 \text{ mm}^2$ bzw. $5 \times 2,5 \text{ mm}^2$, hervorragend geeignet für Arbeiten in Schalter- und Abzweigdosen. Robuste, hartverchromte mit Abgleitschutz versehene Ausführung, auswechselbare Klinge, Schnitttiefe durch Stellschraube stufenlos einstellbar.



Abisolieren von längeren Mantelstrecken erfolgt durch die im Griffbereich ausgearbeitete Bohrung zur Leitungsdurchführung. Mit Drehrichtungskennzeichnung für den Kabelrundschnitt.

6 - 13 mm \varnothing	1	10 0765
Ersatzmesser	1	10 0766

Kabelentmantler ROTAX 29

professioneller Kabelentmantler für Rundschnitt, Längsschnitt und Spiralschnitt für Kabel von 4,5 bis 29 mm Durchmesser. Durch den einzigartigen Spiralschnitt lassen sich auch schwer bearbeitbare Isolationen (z. B. Gummi, Butyl) problemlos entfernen. Schnitttiefe einstellbar, besonders stabiles Kunststoffgehäuse und extra scharfes, auswechselbares Messer.



4,5 - 29 mm \varnothing	140	1	12 0036
Ersatzmesser		1	12 0038

Ausführung	Größe mm	VE	Artikelnr.
------------	----------	----	------------

Kabelentmantler MULTISTRIPPER

zum Bearbeiten aller Rundkabel von 8 bis 13 mm ϕ .

Abmanteln: Rund- und Längsschnitt sowie bündiges Abmanteln auch an schwer zugänglichen Stellen wie z. B. im Decken- und Wandbereich, in Verteilern und Abzweigdosen.

Abisolieren: Flexible und massive Leiter 0,5 – 0,75 – 1,5 – 2,5 – 4 – 6 mm²

Abschneiden: Massive Leiter bis 4 mm², flexible Leiter bis 6 mm²



8 – 13 mm ϕ		1	12 0021
------------------	--	---	---------

»JOKARI original Innendosen-Stab-Entmantler

für alle gängigen Kabel von 8 - 13 mm ϕ .

- Titan-Nitrid beschichtete Klingen garantieren höchste Standzeit und eine sehr gute Gleitfähigkeit
- Sicherer Halt durch ergonomische, rutschsichere 2-Komponenten-Griffzone
- Vier-Klingen-Anordnung reduziert Kraftaufwand und erhöht Präzision
- Beschriftungsfeld vereinfacht die Personalisierung des Entmantlers
- Längenskalierung
- TÜV/GS-geprüft



8 – 13 mm ϕ		1	12 2027
------------------	--	---	---------

»JOKARI original Super-Entmantler

Mit Rund- und Längsschneider, Abisoliervorrichtung und versenkbarem Zusatzmesser

Abmanteln: Kabel von 8 - 13 mm ϕ , z. B.: 7 x 1,5 mm² oder 5 x 2,5 mm²

Abisolieren: 0,2 – 0,3 – 0,8 – 1,5 – 2,5 – 4 mm²



TiN

8 – 13 mm ϕ		1	12 0025
------------------	--	---	---------

»JOKARI original Universal-Kabelentmantler

für alle gängigen Kabel von 8 - 13 mm ϕ .

Besonders geeignet für Arbeiten an schwer zugänglichen Stellen



TiN

8 – 13 mm ϕ		1	12 0028
------------------	--	---	---------

»JOKARI original Flachkabel-Entmantler

für alle gängigen Flach- und Ovalekabel bis 12 mm Breite, Abisolieren von Leitern und flexiblen Litzen 0,75 – 1,5 – 2,5 mm²



max. 12 mm		1	12 0029
------------	--	---	---------

»JOKARI original Kabelentmantler Allrounder

für alle gängigen Rundkabel inkl. Kabel für Gebäudeinstallation, Feuchtraum-, Industrie-, Energie-, Telefon-, Solar-, Sensor-, YmZK-, Halogenfrei-, Data-, Coax-, Cat- (5,6,7), RG58/59, Videokabel sowie Installationsflachkabel.

Ein Abisolierer zum Entmanteln von Flach- und Rundkabeln, im Bereich der DIY-, Handwerk- oder Industrie-Anwendungen. Abisolierbereich: gängige Rundkabel mit PVC-Ummantelung, Gummi- oder hartem Kunststoffmantel 4 - 15 mm ϕ wie z.B. NYM 3 x 1,5 mm² oder 5 x 2,5 mm², Installations-Flachkabel bis 15 mm Breite, flexible Leiter 1,5 - 50 mm². Lange Kabelstrecken sind durch den Längsschnitt absetzbar. Umsteckbarer Längensstop für Rechts- und Linkshänder mit Parkposition für freien Leiter-Bypass für beliebig lange Abisolierungen, strukturierte, rutschhemmende Oberflächen, TÜV/GS-geprüft. Das Abisolieren einer Leitung mit unterschiedlicher Wanddicke des Außenmantels macht es jedem Anwender schwer, die inneren Leiter nicht zu beschädigen, weil die Schnitttiefe der Klingen sowie der Anpressdruck der Hand nicht exakt kontrollierbar sind.



4 – 15 mm ϕ	130	1	12 0009
------------------	-----	---	---------

»JOKARI original Kabelentmantler Uni-Plus

zum Abmanteln von Rundkabeln von 8 - 13 mm ϕ , Abisolieren von verschiedenen Kabeltypen, z.B. NYM 3 x 1,5 mm² bis 5 x 2,5 mm², keine Einstellung der Klingen auf die Schnitttiefe erforderlich, Gehäuse aus hochwertigem, verschleißfestem Polyamid, mit Abisoliervorrichtung für Leiter und Litze 1,5 mm² und 2,5 mm² mit wechselseitigem Längensschlag (ideal für Rechts- und Linkshänder), mit Befestigungsvorrichtung am Griffende, TÜV / GS-geprüft



8 – 13 mm ϕ	130	1	12 0005
------------------	-----	---	---------



- 1
- 2
- 3
- 4
- 5
- 6
- 7
- 8
- 9
- 10
- 11
- 12
- 13
- 14
- 15
- 16
- 17
- 18
- 19
- 20
- 21
- 22
- 23
- 24
- 25
- 26

Ausführung	Größe mm	VE	Artikelnr.
------------	----------	----	------------

»JOKARI^{original} **Locator-Box für 12 0009 und 12 0005**

mit dem Locator-System kann der Anwender seinen Entmantler Allrounder CIMCO-Artikelnr. 12 0009 oder auch UNI-Plus CIMCO-Artikelnr. 12 0005 mit einem Kraft- und Höhenbegrenzer (Locator) ausstatten. Nach dem Definieren der Klingenabstände durch genaue Einstellung des Locators auf die Wanddicke der Leitung, wird beim Schließen des Werkzeuges das Eindringen der Klingen in den Leitungsmantel begrenzt. Das Abisolieren bei immer wiederkehrenden Leitungstypen wird wesentlich beschleunigt. Durch das Einstellen der Locator kann der Klingenabstand beim Entmantler Allrounder von 4,0 bis 11,9 mm Durchmesser präzise abgestimmt werden. Die Locator-Box ist im Werkzeuggriff gut aufzubewahren und mit einem Innensechskantschlüssel als Zubehör ausgestattet. Die unterschiedlichen Farben der Locator bieten die Möglichkeit, eingestellte Locator für ausgewählte immer wiederkehrende Kabeltypen zu reservieren. Mit dem Locator-System werden Schnittverletzungen durch scharfe Klingen vermieden und eine vorgeschriebene Prozesssicherheit in der Anwendung der Kabelbearbeitung erreicht.



		1	12 9009
--	--	---	---------

Abmantel- und Abisolierwerkzeug DUOSTRIPPER



Abmanteln und Abisolieren mit einem Werkzeug.

Abmanteln: für alle gängigen Rundkabel von 4 - 28 mm ø.

Abisolieren: Automatische Einstellung auf den Leiterquerschnitt von 0,5 - 6 mm²



4 - 28 mm ø		1	12 0048
-------------	--	---	---------

Lackabzieher

für Drähte ø mm

0,5	(AWG 24)	125	1	10 0710
0,6	(AWG 22)	125	1	10 0712

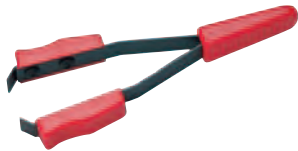

1.2 Anwendung für Koaxialkabel

»JOKARI^{original} **Kabelentmantler COAXI**

für alle gängigen Kabel von 4,8 - 7,5 mm ø,

besonders geeignet für Koaxialkabel (Antennenkabel), inklusive Steckschlüssel SW 11 (CIMCO-Artikelnr. 12 2127)



4,8 - 7,5 mm ø		1	12 0027
----------------	--	---	---------

mit Längsskalierung

4,8 - 7,5 mm ø		1	12 1027
----------------	--	---	---------



»JOKARI^{original} **Steckschlüssel SW 11 - Zubehörteil**

aus hochstiftem, glasfaserverstärktem Kunststoff, zum Festziehen von F-Steckern (HEX 11), zum Nachrüsten des Kabelentmantlers COAXI (CIMCO-Artikelnr. 12 0027)

		1	12 2127
--	--	---	---------



Koaxialkabel-Abisolierwerkzeug ECONOMY

für Koaxialkabel, insb. RG 58, RG 59, RG 62, RG 6; Schnitttiefe der Messer einstellbar, 3 austauschbare Messer, Schnittabstand wahlweise 8 mm, 6 mm und 4 mm

		110	1	12 0098
--	--	-----	---	---------



Kabelentmantler CUT AND STRIP

stufenweises Abschneiden, Abmanteln und Abisolieren aller gängigen Koaxialkabel sowie vieler flexibler Kabel, integrierter Kabelschneider bis 6 mm², für alle gängigen Kabel 4,8 - 7,5 mm ø

4,8 - 7,5 mm ø		1	12 0026
----------------	--	---	---------



1.3 Anwendung für Netzkabel / LWL

»JOKARI^{original} **Abisolierer PC-STRIP**

Spezial-Abmantel- und Abisolierwerkzeug für Daten- und Steuerleitungen, Fernmeldeleitungen, Systemkabel usw.

Abmanteln: Kabel von 5 - 13 mm ø

Abisolieren: Leiter von 0,2 - 4,0 mm² oder AWG 26 - 11



5 - 13 mm ø		1	12 0034
-------------	--	---	---------



Ausführung	Größe mm	VE	Artikelnr.
------------	----------	----	------------

»JOKARI^{original} **Abisolierer PC-CAT**



Spezial-Abmantel- und Abisolierwerkzeug für PVC-isolierte Datenkommunikations- und Steuerleitungen (z. B. CAT 5, CAT 6 oder CAT 7 Kabel, Twisted-Pair-Kabel), Entmanteln von Kabel 4,5 bis 10 mm ø und 0,2, 0,3 und 0,8 mm²

4,5 – 10 mm ø		1	12 0017
---------------	--	---	---------

für PVC-isolierte Datenkabel (z.B. CAT 5, CAT 6 oder CAT 7 Kabel, Twisted-Pair-Kabel) mit einem ø von 4,5 bis 10 mm. Eine Einstellung der Schnitttiefe auf den jeweiligen Durchmesser ist nicht notwendig, da die spezielle Klingenstellung die Außenisolierung perfekt absetzt und anschließend auch die Folienabschirmung angeritzt und entfernt werden kann. Die Abisolierklingen sind mit einer hochwertigen Titan-Nitrid-Beschichtung für präzise Schnitte versehen. TÜV/GS-geprüft.



4,5 – 10 mm ø		1	12 0015
---------------	--	---	---------

»JOKARI^{original} **Entmantler für Energie- und Sicherheitskabel**

für alle gängigen kurz- und erdschlussichere, schwer entflammbare, halogenfreie Leitungen (NSGAFÖU, VER H07RN-F, Zündkabel), keine Schnitttiefeinstellung erforderlich, mit integriertem Längenschlag



für Leiterquerschnitt	Längenschlag		
1,5 mm ²	8 mm	1	12 0022
2,5 mm ² bis 6 mm ²	10 mm	1	12 0023
10 mm ² bis 16 mm ²	12 mm	1	12 0024

»JOKARI^{original} **Entmantel- und Abisolierwerkzeug für gummierte AS-Interface-Kabel**



für das schnelle und präzise Abmanteln und Abisolieren von zweiadrigen Aktuator-Sensor-Interface-Kabeln (ASI) mit gummierter Profil-Außenisolierung bis 12 mm Breite. Die Schnittklingen sind auf die spezielle Kabelform ausgelegt. Einstellen der Schnitttiefe nicht erforderlich, seitliche Einzelklinge zum Abisolieren der beiden inneren Leiter (1,5 mm²).

	125	1	12 0019
--	-----	---	---------

»JOKARI^{original} **Kabelentmantler CAN-STRIP**

Entmantler für Data-Bus-Twisted-Pair-Kabel und WF-Leitungen. Arbeitsbereich 3,3 bis 3,6 mm ø.



3,3 – 3,6 mm ø	100	1	12 0007
----------------	-----	---	---------

Universal-Abisolierer DATA STRIP für Datenkabel

zum Abschneiden, Abmanteln und Abisolieren von Rund- und Flachkabeln, geschirmten und ungeschirmten Kabeln, Schnitttiefe einstellbar, 3 Messer auswechselbar, für Kabel von 2 bis 10 mm ø



2 - 10 mm ø	110	1	12 0092
-------------	-----	---	---------

Abisolierzange LWL

Präzisions-Abisolierer mit 3 Abisolierstationen für Primärcoating, Sekundärcoating und Außenmantel von Lichtwellenleiter, voreingestellte Schnitttiefe, jedoch stufenlos justierbar, Verriegelungsmechanik, ergonomische 2-Komponenten-Griffe

		1	12 1104
--	--	---	---------

1.4 Mehrfach-Anwendung, auch zum Verpressen von Aderendhülsen

Multifunktionswerkzeug DUOCRIMP



zum Abschneiden und Abisolieren von Leitern und Litzen sowie zum Verpressen von nicht isolierten und isolierten Aderendhülsen.

Arbeitsbereich Seitenschneider	flexibel	bis 6 mm ²	
	massiv	bis 4 mm ²	
Arbeitsbereich Abisolierer		bis 6 mm ²	
Pressbereiche		0,5-2,5 mm ²	
		4 -6 mm ²	
		160	1 10 0720

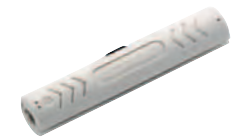

- 1
- 2
- 3
- 4
- 5
- 6
- 7
- 8
- 9
- 10
- 11
- 12
- 13
- 14
- 15
- 16
- 17
- 18
- 19
- 20
- 21
- 22
- 23
- 24
- 25
- 26

	Ausführung	Größe mm	VE	Artikelnr.
--	------------	----------	----	------------

Kapitel 2 - Automatische Abisolierzangen

Abisolierwerkzeuge, bei denen der Vorgang des Abisolierens und Abziehens der Isolation hauptsächlich automatisch durch die mechanische Funktion des Werkzeuges durchgeführt wird.

2.1 Universelle Anwendung: Einzelader, Installationskabel, Erdkabel

POWER STRIP



automatische, sich selbst auf den Leiterquerschnitt einstellende Abisolierzange, geeignet für eine Vielzahl gängiger Kabel. Auch geeignet für problematische Isolationen wie z. B. aus Silikon oder Außenmantel von PVC- oder Gummi-Flexkabeln (z. B. 3 x 0,75 mm²). Optisches Längenmaß 8 mm bis 24 mm bzw. 5/16" bis 1" für stets gleiche Abisolierlänge bei Serienarbeiten mit Aderendhülsen und Kabelschuhen. Optimale Kraftübertragung und ein Fenster zum Durchschieben des Kabels erlauben je nach Kabeltyp das Abisolieren bis zu 20 cm. Das spezielle Abstastsystem stellt sich automatisch auf den jeweiligen Leiterquerschnitt ein und verhindert eine Beschädigung der inneren Leiter. Eine 5-fache Druck-Feineinstellung auf unterschiedliche Kabelarten und -durchmesser ist möglich. Mit integriertem, gut zugänglichem Seitenschneider für flexible und massive Kupferleiter bis 3 mm ø. Ergonomischer Pistolengriff für ermüdungsfreies Arbeiten, Gewicht nur 200 g.

Ausführung für Rundkabel von 0,5 bis 16 mm² (AWG 20 bis AWG 6)



0,5 - 16 mm ²	170	1	10 0770
Ersatzmesser		1	10 0773

Ausführung für 2- und 3-adrige Flachkabel von 0,75 bis 2,5 mm² und maximaler Breite bis 12 mm



max. 12 mm	170	1	10 0771
Ersatzmesser		1	10 0772

Automatische Abisolierzange MAXIM 6



für feindrähtige und massive Leiter mit PVC-Isolation. Für runde, ovale und flache Kabel von 0,2 - 6 mm². Abisolierlänge mit Anschlag einstellbar auf 4 bis 18 mm für Serienarbeiten. Keine Beschädigung der Leiter durch spezielle, selbstjustierende, auswechselbare Lamellenmesser. Automatisches Öffnen der Klemmbacken nach dem Abisolieren. Integrierter Hochleistungs-Drahtabschneider. Besonders ergonomisches, kraftschonendes Design. Gewicht 198 g

0,2 - 6 mm ²		1	10 0736
Ersatzmesser		1	10 0737

»JOKARI original Abisolierzange EASYSTRIP



Automatisches Abisolierwerkzeug für Al- und CU-Drähte von 0,5 - 6 mm² (AWG 20 bis AWG 10), integrierter Seitenschneider für CU-Drähte bis 2,8 mm ø, besonders leicht und ergonomisch. Gewicht 160 g.

0,5 - 6 mm ²	180	1	10 0755
-------------------------	-----	---	---------

Automatische Abisolierzange



für flexible Litzen und massive Leiter von 0,08 - 6 mm². Einstellung erfolgt automatisch. Abisolierlänge einstellbar von 4 - 18 mm. Mit Drahtschneider

0,08 - 6 mm ²		1	10 0730
Ersatzmesser		1	10 0731

Automatische Abisolierzange MINIM



für massive und flexible Leiter und Litzen mit PVC-Isolierung, Arbeitsbereich 0,08 - 2,5 mm², automatische Einstellung auf den Leiterquerschnitt, Messer auswechselbar, einstellbarer Längenanschlag für Abisolierlänge von 3 bis 15 mm, integrierter Drahtschneider (massiv bis 1,5 mm², flexibel bis 2,5mm²), besonders ergonomisches „Pistolen“-Design, Gewicht 260 g.

0,08 - 2,5 mm ²		1	10 0738
Ersatzmesser		1	10 0739

Automatische Abisolierzange



für flexible Litzen und massive Leiter 0,08 bis 1 mm². Einstellung erfolgt automatisch. Abisolierlänge einstellbar von 2,5 - 7 mm. Mit Drahtschneider

0,08 - 1 mm ²	135	1	10 0732
Ersatzmesser		1	10 0733



Ausführung	Größe mm	VE	Artikelnr.
------------	----------	----	------------

»JOKARI original Automatische Abisolierzange



sich auf den Leiterquerschnitt selbst einstellende Abisolierzange für massive und flexible Leiter und Litzen von 0,2 mm² bis 6 mm² (AWG 24 bis AWG 10), geeignet für Standardisolationen (z. B. aus PVC), integrierter Drahtschneider für Kupfer- und Aluminiumdrähte bis 2,5 mm², mit einstellbarem Längensschlag von 6 bis 18 mm für Serienarbeiten, besonders ergonomisch durch handliche Pistolenform, Griff mit Weichkunststoffeinlage. Messer auswechselbar Gewicht 150 g



0,2 - 6 mm ²		1	10 0775
Ersatzmesser		1	10 0777

»JOKARI original Abisolierzange SUPER 4 PLUS



für flexible Litzen und massive Leiter, geeignet für fast alle Isolationen. In ergonomischer Pistolenform mit verstellbarem Längensschlag von 6,0 bis 15,0 mm. Automatische Einstellung auf den Querschnitt von 0,2 mm² bis 6,0 mm² mittels speziellem Abtastsystem. Stabiler, leicht zugänglicher Seitenscheider für Drähte bis 2,5 mm².



0,2 - 6 mm ²	160	1	10 0780
Ersatzmesser		1	10 0764

Automatische Abisolierzange SAFETY-STRIP



für flexible Litzen und massive Leiter von 0,2 bis 6 mm², schutzisoliert bis 1000 Volt, geprüft nach DIN EN 60 900, automatische Einstellung auf den Leiterquerschnitt, integrierter Längensschlag und Schließer für Transport und Aufbewahrung



1000 V 0,2 - 6 mm ²		1	10 0762
--------------------------------	--	---	---------

»JOKARI original Abisolierzange MAXISTRIP



für schnelles und problemloses Abisolieren von flexiblen Litzen und massiven Leitern 6 - 16 mm². Einstellung auf den Querschnitt erfolgt automatisch, Beschädigung der Leiter ausgeschlossen. Mit optischem Längensschlag 15 - 18 - 20 mm. Gewicht 120 g.



6 - 16 mm ²	180	1	10 0744
Ersatzmesser		1	10 0745

»JOKARI original Flachkabelzange FKZ



automatische Abisolierzange geeignet für PVC-isolierte Flachkabel bis max. 12 mm Breite und 0,75 x 2,5 mm² Querschnitt, optischer Längensschlag bis 20 mm, keine Einstellung der Zange notwendig, Abisolierlänge beliebig wählbar.



max. 12 mm		1	10 0724
Ersatzmesser		1	10 0726

2.2 Anwendung für Sensorleitungen

»JOKARI original Automatische Abisolierzange SENSOR SPEZIAL



speziell für halogenfreie PUR- und PVC-Leitungen entwickelte Abisolierzange, entfernt den Außenmantel ohne die inneren Leiter oder das Schirmgeflecht zu beschädigen. Durch den Verzicht eines Längenschlages können Kabel in beliebiger Länge abisoliert werden. Automatisches Einstellen und spezielle Klingengeometrie gewährleisten das sichere Abisolieren folgender Kabeltypen:

halogenfreie Sensor-/Aktor-Leitungen, mit PUR- oder PVC- Außenmantel, 3- bis 8-adriger Kabelaufbau, geschirmt oder ungeschirmt (z.B. 3 x 0,34 mm² ungeschirmt bis 8 x 0,25 mm² geschirmt), Rundkabel ø: 4,4 bis 7 mm.



4,4 - 7 mm ø	165	1	10 0746
Ersatzmesser		1	10 0743

»JOKARI original Abisolierzange SENSOR MINI



gezielt für die Bearbeitung von Sensorkabeln mit neuartiger Klingenstruktur, präzise Entfernung von PVC- / PUR-Kabelummantelungen ab 3,2 mm ø, ohne die inneren Leiter oder das Schirmgeflecht zu beschädigen. Das Abtastsystem der Zange stellt sich vollautomatisch auf die unterschiedlichen Kabeldurchmesser ein. Das Abisolieren der Leitungen, z.B. für den Anschluss von Sensor-Aktor-Verteilerboxen, Buskopplern und Steckverbindern, ist schnell und sicher möglich. Geeignet für: PUR halogenfreie Sensor-Aktor-Leitungen, hochflexible TPE-U-Leitungen, PUR- / PVC-Leitungen, PVC-Leitungen, mehradrige Kabel und geschirmte und ungeschirmte Kabel, Rundkabel 3,2 - 4,4 mm ø. Gewicht: 126 g



3,2 - 4,4 mm ø	165	1	10 0747
Ersatzmesser		1	10 0753

- 1
- 2
- 3
- 4
- 5
- 6
- 7
- 8
- 9
- 10
- 11
- 12
- 13
- 14
- 15
- 16
- 17
- 18
- 19
- 20
- 21
- 22
- 23
- 24
- 25
- 26

1
2
3
4
5
6
7
8
9
10
11
12
13
14
15
16
17
18
19
20
21
22
23
24
25
26

Ausführung	Größe mm	VE	Artikelnr.
------------	----------	----	------------

2.3 Anwendung für problematische Isolationen, wie Gummi, Silikon, TPE, Teflon, etc.



»JOKARI^{original} Abisolierzange HIGHSTRIP



für schnelles und absolut präzises Abisolieren auch von problematischen Isolationen, wie Teflon, PVC-Gummi-, TPE-, Silikon-, THHN-, THWN-, PMMA-, Lichtwellenleiter mit PE-Mantel, z. B. 0,5 - 0,75 - 1,5 - 2,5 - 4 mm². Eine Beschädigung der Leiter und Litzen ist ausgeschlossen, Gewicht 100 g.

0,5 - 4 mm ²	160	1	10 0740
Ersatzmesser		1	10 0741

2.4 Anwendung für Solarleitungen



Automatische Abisolierzange



für alle gängigen Solarkabel von 1,5 mm² bis 6 mm², die in dem Bereich Photovoltaik eingesetzt werden. Durch die präzise 5-fach verstellbare Feineinstellung ist auch das Entfernen von mehrlagigen Isolationen bei Solarkabeln ohne Probleme möglich. Optisches Längenmaß von 8 bis 24 mm, 5/16" bis 1" für stets gleiche Abisolierlängen. Mit integriertem, gut zugänglichem Seitenschneider für Kabel bis maximal 3 mm ø. Ergonomischer Pistolengriff für ermüdungsfreies Arbeiten. Gewicht 240 g

1,5 - 6 mm ²		1	10 0774
Ersatzmesser		1	10 0779

2.5 Anwendung für AS-Interface-Leitungen

»JOKARI^{original} Abmantelzange für AS-Interface-Kabel mit TPE- oder PUR-Isolation



für das schnelle und präzise Abmanteln von zweiadrigen Aktuator-Sensor-Interface-Kabeln (ASI) mit Profil-Außenisolation aus TPE (thermoplastische Elastomere) oder PUR (Polyurethan) bis 12 mm Breite. Spezielle Klingenkantur, die sich dem Kabelprofil anpasst, Einstellen der Schnitttiefe nicht erforderlich, keine Beschädigung der inneren Leiter möglich. Glasfaserverstärkter Zangenkörper, Messer auswechselbar, speziell geschliffen und gehärtet, Gewicht nur 120 g

	160	1	10 0748
Ersatzmesser		1	10 0749

2.6 Anwendung für Kabelmantel-Ausschnitte

»JOKARI^{original} Abisolierzange OUTLET SPECIAL



geeignet für Rundkabel (z.B. NYM 3 x 1,5 mm², 3 x 2,5 mm², 5 x 1,5 mm²) oder abgeschirmte Leitungen. Besonders in beengten Arbeitsumgebungen verwendbar. In drei Arbeitsgängen ist an einer beliebigen Stelle des Kabels ein 55 mm bzw. 20 mm breiter Kabelausschnitt erstellt, Schnitttiefe 1,2 mm. Kompatibel für OBO-Verlegesystem.



Längsschnitt



Rundschnitt links und rechts vom Längsschnitt durch 1/4 Drehbewegung der Zange



Imagevideo
Abisolieren in
neuen Dimensionen

bis 55 mm	175	1	10 0752
bis 20 mm	175	1	10 0751

Ausführung	Größe mm	VE	Artikelnr.	
------------	----------	----	------------	--

2.7 Mehrfach-Anwendung, auch zum Verpressen von Aderendhülsen

»JOKARI^{original} Abisolierzange QUADRO - Die Zange mit 4 Funktionen

für die rationelle und präzise Verarbeitung von isolierten Aderendhülsen in Bandform von 0,5 - 2,5 mm²

Funktionen:

1. Schneiden

für Drähte und Litzen bis 2,5 mm²

2. Abisolieren

Arbeitsbereich 0,5 - 2,5 mm²

3. Verdrillen

kein Aufspießen der Drähte und somit sicheres Einführen des Leiters in die Aderendhülse.

4. Crimpen

einwandfreies Crimpen von 0,5 - 2,5 mm² durch fachgerechte Trapezpressung.



QUADRO-Koffer komplett		1	10 0728	
Wechselmagazin QUADRO		1	10 0727	
Zange QUADRO mit Magazin	180	1	10 0725	

Bandware siehe Seite 307 in Kapitel 21.

Kapitel 3 - Präzisions-Abisolierer

Abisolierwerkzeuge, die hauptsächlich mechanisch betrieben werden und durch vorgegebene Raster für kleinste und kleinere Kabel- und Leitungsdimensionen geeignet sind.

3.1 Serie mit einstellbarem Arbeitsbereich

»JOKARI^{original} Präzisions-Abisolierer PWS-PLUS



ideal für Anwendungen in der Elektronik, Computertechnik, Telekommunikation, Datenkommunikation, Modellbau, etc. Abisolierbereich einstellbar von 0,25 bis 1,00 mm ø, inklusive regulierbarem Längenanschlag bis 15 mm und Schneidvorrichtung für Drähte bis 0,8 mm ø. Besonders geeignet zum Abisolieren von Leitern mit Außenisolationen aus PVC, Teflon®, KYNAR®, TEFZEL®, MYLAR®.

	Arbeitsbereich	AWG		
grauer Druckknopf	0,12 – 0,4 mm ø	36 – 26	1	12 0097
roter Druckknopf	0,25 – 0,80 mm ø	30 – 20	1	12 0033
blauer Druckknopf	0,30 – 1,00 mm ø	28 – 18	1	12 0031
Ersatzmesser			1	12 0099



3.2 Serie mit fixem Arbeitsbereich

»JOKARI^{original} Mini-Präzisions-Abisolierer SWS-PLUS



leichtes und handliches Mini-Präzisions-Abisolierwerkzeug zum Entmanteln von Leitern und Litzen. Geeignet für Leiter mit Außenisolationen aus: PVC, Teflon®, KYNAR®, TEFZEL®, MYLAR®. Für Anwendungen in der Elektronik, Computer- und Netzwerktechnik, Alarm- und Klingelanlagen, Wire Wrapping, Telekommunikation, Datenkommunikation, Modellbau. Besonders hilfreich an Montagearbeitsplätzen, da der Arbeitsbereich präzise und fix auf einen Leiterdurchmesser eingestellt wird, dadurch keine Beschädigung der entsprechenden Arbeitsstücke.

mm ø	AWG		
0,12	36	1	12 0091
0,16	34	1	12 0093
0,20	32	1	12 0095
0,25	30	1	12 0083
0,30	28	1	12 0084
0,40	26	1	12 0085
0,50	24	1	12 0086
0,60	22	1	12 0087
0,80	20	1	12 0088
1,00	18	1	12 0089



1
2
3
4
5
6
7
8
9
10
11
12
13
14
15
16
17
18
19
20
21
22
23
24
25
26

Ausführung	Größe mm	VE	Artikelnr.
------------	----------	----	------------

3.3 ESD-Serie (Elektrostatische Entladungen)

»JOKARI^{original} Mini-Präzisions-Abisolierer ESD-PLUS



leichtes und handliches Mini-Präzisions-Abisolierwerkzeug zum Entmanteln von Leitern und Litzen. Werkzeuggehäuse aus elektrostatisch ableitendem Material. Besonders geeignet für Leitern mit Außenisolationen aus PVC, Teflon®, KYNAR®, TEFZEL®, MYLAR®. Für Anwendungsfelder, in denen elektrostatische Entladungen die Bauteile beschädigen können.



mm ø	AWG		
0,12 - 0,40	36 - 26	1	12 0035
0,25 - 0,80	30 - 20	1	12 0037
0,30 - 1,00	28 - 18	1	12 0039

Kapitel 4 - Kabelmesser

Kabelmesser mit einer oder mehreren Funktionalitäten.

Automatische Kabelmesser

Millionenfach bewährte Kabelmesser für Rund- und Längsschnitt, Schnitttiefe über Schraube individuell einstellbar, so dass Beschädigungen der inneren Leiter ausgeschlossen sind. Griffschalen aus verschleißfestem Polyamid. Sowohl die Spitzen der innenliegenden Kabelmesser wie auch die Schneiden der aufgesetzten Bügelklingen sind titannitrid-beschichtet. Bei ca. 500°C wird der Schneideklinge in der Vakuumkammer nach dem PVD-Verfahren Titanitrid aufgedampft. Durch die verringerte Oberflächenstruktur und die extrem hohe Härte werden hervorragende Gleiteigenschaften und eine hohe Verschleiß- bzw. Abriebsfestigkeit erreicht. TiN-beschichtete Messer können mit wesentlich höherer Haltbarkeit und Schnittleistung eingesetzt werden.



Produktvideo
Kabelmesser



»JOKARI^{original} Kabelmesser

Ausführung mit wechselbaren Bügeln und TiN-beschichteter Sicherheitsklinge. Zwei-Komponenten-Werkzeug mit verbesserter Ergonomik zur besseren Führung während des Abmantelvorganges und verletzungsfreiem Arbeiten. Bügelssystem ohne Zuhilfenahme von Werkzeug einfachst auszuwechseln; Bügelgröße im Auslieferungszustand für Kabeldurchmesser 8 - 28 mm. Einstellbares und skalierbares Innenmesser für Längs- und Rundschnitt. Geschützte Hakenklinge mit einstellbarer Tiefe; automatischer Schutzmechanismus, um beim ungewollten Abrutschen Schnitverletzungen zu vermeiden.



8 - 28 mm ø		1	12 2016
-------------	--	---	---------

Wechselbügel für 12 2016

4 - 16 mm ø		1	12 2020
8 - 28 mm ø		1	12 2021
27 - 35 mm ø		1	12 2022
35 - 50 mm ø		1	12 2023
50 - 70 mm ø		1	12 2024



Ersatzteile

Hakenklinge, TiN-beschichtet		1	12 2025
------------------------------	--	---	---------

Ersatzklinge (Innenmesser)

für alle automatischen Kabelmesser



		1	12 0020
--	--	---	---------



»JOKARI^{original} Kabelmesser

Zwei-Komponenten-Werkzeug mit griffiger Softgrip-Einlage und Daumenmulde für optimale Handhabung.



mit Hakenklinge			
8 - 28 mm ø		1	12 0010

mit gerader Klinge			
8 - 28 mm ø		1	12 0011



Ausführung	Größe mm	VE	Artikelnr.
------------	----------	----	------------

»JOKARI^{original} **Kabelmesser ohne Klinge**

zum Aufschlitzen und Entmanteln von Feuchtraumkabeln, 2-Komponenten-Werkzeug mit griffiger Softgrip-Einlage und Daumenmulde für optimale Handhabung.



4 - 16 mm ø		1	12 0012
8 - 28 mm ø		1	12 0014
28 - 35 mm ø		1	12 0016
35 - 50 mm ø		1	12 0018
50 - 70 mm ø		1	12 0013



»JOKARI^{original} **Kabelmesser**

Standard-Ausführung mit vergrößerter Stellschraube. mit Hakenklinge



8 - 28 mm ø		1	12 1010
-------------	--	---	---------

mit gerader Klinge

8 - 28 mm ø		1	12 1011
-------------	--	---	---------



»JOKARI^{original} **Kabelmesser ohne Klinge**

Standard-Ausführung mit vergrößerter Stellschraube. Zum Aufschlitzen und Entmanteln von Feuchtraumkabeln.



4 - 16 mm ø		1	12 1012
8 - 28 mm ø		1	12 1014



»JOKARI^{original} **Kabelmesser ohne Klinge**

vollisoliert, alle Einzelteile außer Innenmesser aus Kunststoff, zum Entmanteln aller gebräuchlichen Kabel, mit vergrößerter Stellschraube.



8 - 28 mm ø		1	12 0008
-------------	--	---	---------



Schutzkappe

Ersatz-Schutzkappe für alle automatischen Kabelmesser mit Klinge.

		1	12 1020
--	--	---	---------



Automatisches Kabelmesser SAFETY STRIPPER

Kabelmesser mit selbstdrehender Klinge für Rund- und Längsschnitt, für Kabel von 4 bis 28 mm ø (⁵/₃₂" bis 1 ¹/₈"). Die Schnitttiefe ist über eine Schraube individuell einstellbar. Griffschalen aus verschleißfestem, glasfaserverstärktem Polyamid. Hakenklinge im Werkzeug versenk- und arretierbar.



4 - 28 mm ø		1	12 0006
-------------	--	---	---------



Automatisches Kabelmesser SAFETY STRIPPER PLUS















Kabelmesser mit selbstdrehender Klinge für Rund- und Längsschnitt, für Kabel von 4 bis 28 mm ø (⁵/₃₂" bis 1 ¹/₈"). Die Schnitttiefe ist über eine Schraube individuell einstellbar. Griffschalen aus verschleißfestem, glasfaserverstärktem Polyamid. Abisolieren (0,5 - 0,8 - 1,5 - 2,5 - 4,0 - 6,0 mm²) durch Klappmechanismus am Griffende.



4 - 28 mm ø		1	12 0004
-------------	--	---	---------



1
2
3
4
5
6
7
8
9
10
11
12
13
14
15
16
17
18
19
20
21
22
23
24
25
26

Ausführung	Größe mm	VE	Artikelnr.
			
<h3>Kabelmesser-Scheren-Sortiment, 2-teilig</h3> <p>Kabelmesser Klingenausführung mit verstärktem Klinsenrücken und leicht gezackter Frontschneide. Die Zusatzschneide im vorderen Bereich der Hauptschneide sichert die Arbeit bei Verwendung von Kabellängsschnitten in Verbindung mit dem Metallführungsschuh am Klinsenschutz. Der abklappbare Klinsenschutz mit integriertem Abstreifer für Kabel von 0,5 – 6 mm² (AWG 20 – 10) kann auch als Gegendruck am Kabel bei Rundschnitten bis 50 mm Durchmesser verwendet werden. Gesamtlänge 170 mm, Klinslänge 45 mm.</p> <p>Elektriker-Schere Einseitig micro-gezackte Schneide, glasfaserverstärkte schlagfeste 2-Komponenten-Kunststoffgriffe, Gesamtlänge 140 mm, Schneidlänge 47 mm. Zum Schneiden und Abisolieren von Leitern und Kabeln bis 22 mm Durchmesser, zum Schneiden von Isolierband, Kabelbindern und anderen Materialien.</p> <p>Werkzeughalter Leichter Kunststoffhalter für Messer und Schere mit Gürtelaufnahmeschleufe. Das Messer kann zusätzlich durch eine Sperrverriegelung gesichert werden</p>			
2-teilig	180	1	12 0218
			
 <h3>1000 V Sicherheits-Kabelmesser</h3> <p>mit isoliertem Klinsrücken und abklappbarem, im Schaft versenkbarem Klinschutz, auswechselbare Klinge</p>			
Klinslänge 50 mm		1	12 0064
auswechselbare Klinge		1	12 0066
			
 <h3>1000 V Sicherheits-Kabelmesser</h3> <p>Kabelmesser besonders zum Bearbeiten von Isolationen von großen Kabeln, mit gerader, starker Klinge aus rostfreiem Stahl, Klinslänge ca. 50 mm. 1000 Volt-schutzisolierter Handgriff mit großem Abgleitschutz und in moderner 2-Komponenten-Technik (Polypropylen mit Weichgummi-Einlage) für angenehmes und sicheres Arbeiten auch bei Nässe, Kälte oder Hitze. Mit Klinschutzkappe.</p>			
		1	12 1042
			
 <h3>1000 V Kabelmesser</h3> <p>mit Hakenklinge und Schiffchen</p>			
Klinslänge 40 mm		1	12 0046
			
 <h3>1000 V Kabelmesser</h3> <p>mit gerader, starker Klinge</p>			
Klinslänge 50 mm		1	12 0042
			
 <h3>1000 V Kabelmesser</h3> <p>mit gerader Klinge und isoliertem Klinsrücken</p>			
Klinslänge 50 mm		1	12 0043
			
 <h3>1000 V Absetzmesser</h3> <p>mit hakenförmiger Schneide</p>			
Klinslänge 35 mm		1	12 0044
			
 <h3>1000 V Kabel-Papiermesser</h3> <p>mit besonders scharfer Klinge</p>			
Klinslänge 50 mm		1	12 0045

Ausführung	Größe mm	VE	Artikelnr.
Kabelmesser			
Heft aus einem Stück, schlagfester Kunststoff. Klinge mit rundem und dreikantigem Schaber			
1-teilig		1	12 0050
mit Holzschalen, Klinge mit Schaber			
1-teilig		1	12 0052
mit Holzschalen, Klinge und Aufreiber			
2-teilig		1	12 0054
mit Holzschalen, Klinge, Aufreiber und Schraubendreher			
3-teilig		1	12 0056
mit Kunststoffschalen, 2 Klingen, Aufreiber und Schraubendreher			
4-teilig		1	12 0058
Kabel- oder Bleimesser			
mit Holzheft und feststehender Klinge			
1-teilig		1	12 0060
Sicherheitsmesser			
aus Zink-Druckguss, für Trapezklingen 60 x 19 x 65 mm, Klingewechsel erfolgt ohne Werkzeug (Interlock-System), mit Klingendepot			
	175	1	12 0062
Ersatzklingen zu 12 0062		10	12 0063
Universalmesser			
aus Zink-Druckguss, Edelstahl-Klingenführung, Messerschieber mit Blockier-System mit Kautschukeinlage			
18 mm	170	1	12 0078
Ersatzmesser zu 12 0078		10	12 0079
leichte Ausführung aus Kunststoff, mit verstellbarem, versenkbarem Messer (Abbrechklingen, 9 mm)			
ECONOMY	135	1	12 0080
2-Komponenten-Profi-Ausführung	135	1	12 0081
Ersatzklingen zu 12 0080 / 12 0081		1	12 0082
Cutter Messer			
besonders scharfes und verschleißarmes Cutter-Messer, Klingen spezial-beschichtet.			
Ergonomischer 2-Komponenten Griff mit weichem Kunststoff, Klingenvorschub mit automatischer Arretierung, 2 weitere Klingestreifen im Griff			
		1	12 0900



- 1
- 2
- 3
- 4
- 5
- 6
- 7
- 8
- 9
- 10
- 11
- 12
- 13
- 14
- 15
- 16
- 17
- 18
- 19
- 20
- 21
- 22
- 23
- 24
- 25
- 26



SÄGEN, ROHRSCHEIDER

Durch die handliche Pistolenform des Rohrschneiders SUPER ist das Kürzen von bereits verlegten Rohren kein Problem. Mit geringstem Handaufwand wird die...



...vielseitig einsetzbare Klinge durch das zu schneidende Material geführt. Sie ermöglicht exakte rechtwinkelige, grat- und verformungsfreie Schnitte.



Der patentierte und besonders leistungsfähige Rohrschneider mit Ratschenmechanismus macht das vollständige Drehen des zu schneidenden Rohres hinfällig.



Der innovative Metallsägebogen mit 2-Komponenten-Kunststoffgriff wird in ultraleichter Bauform gefertigt und...



...bietet im Metallbügel einer Vielzahl von Ersatz-Sägeblättern Platz.

1

2

3

4

5

6

7

8

9

10

11

12

13

14

15

16

17

18

19

20

21

22

23

24

25

26

1

2

3

4

5

6

7

8

9

10

11

12

13

14

15

16

17

18

19

20

21

22

23

24

25

26

Ausführung	Größe mm	VE	Artikelnr.
------------	----------	----	------------

Taschensägen PUK Vario

innovativer Kleinsägebogen aus 10 x 5 mm Flachstahl, hochglanzverzinkt, mit ergonomischem, glasfaserverstärktem Kunststoffgriff, Blattspannung über eingelassene Rändelschraube. 65 mm hoher Sägeraum. In zwei unterschiedlichen Längen, jeweils mit Universalsägeblatt,

Vario 150	Gewicht 165 g	260	1	12 0515
Vario 200	Gewicht 177 g	310	1	12 0520

Taschensägen PUK

Spannweite 150 mm, mit Metallsägeblatt

mit verstellbarem, poliertem Holzheft	1	12 0500
mit festem, lackiertem Holzheft	1	12 0502

Taschensäge PROFI

mit Universalblatt

Spannweite 150 mm	1	12 0490
-------------------	---	---------

1000 V Sägebogen

vollisoliert

Spannweite 150 mm	250	1	12 0700
-------------------	-----	---	---------

Lose Sägeblätter

nach DIN 6494 Form C, 150 mm Länge, 6 mm Breite, 0,4 mm Dicke

Holzägeblatt für Hart- und Weichhölzer, Span- und Hartfaserplatten, weichen Kunststoff usw.

Zahnteilung 1,8 mm (14 Zähne pro Inch)	150	1	12 0504
wie vor jedoch für Vario 200	200	1	12 0505

Universalsägeblatt für Stähle, Aluminium, Buntmetalle, Glasfaser, Kunststoffkanäle und -rohre, Mineral-, Rigips- und Eternitplatten

Zahnteilung 1,0 mm (25 Zähne pro Inch)	150	1	12 0506
wie vor jedoch für Vario 200	200	1	12 0507

Metall-Sägeblatt für alle Metalle, NE-Metalle (Kupfer), Edelstähle, Sonderlegierungen, Plexiglas® und Kunststoffe

Zahnteilung 0,8 mm (32 Zähne pro Inch)	150	1	12 0512
wie vor jedoch für Vario 200	200	1	12 0513

Sägeblätter-Sortiment

nach DIN 6494 Form C, 150 mm Länge, 6 mm Breite, 0,4 mm Dicke. Inhalt: Je 3 Stück Universalsägeblätter (Zahnteilung 1,0 mm (25 Zähne pro Inch)), Metallsägeblätter (Zahnteilung 0,8 mm (32 Zähne pro Inch)), Metall-Feinsägeblätter für besonders feine, gratfreie Schnitte auch in sehr dünne Bleche (Zahnteilung 0,5 mm (50 Zähne pro Inch)), Holzägeblätter (Zahnteilung 1,8 mm (14 Zähne pro Inch))

	1	12 0508
--	---	---------

Ausführung	Größe mm	VE	Artikelnr.
------------	----------	----	------------

Metallsägebogen

innovativer Metallsägebogen mit 2-Komponenten-Kunststoffgriff in ultraleichter Bauform. Ergonomische Sägelinie, Glasfaserverstärkt, Gesamtlänge 400 mm, passend für viele Werkzeugkoffer (Bodenschale), Integrierter Spannschlüssel und Blattmagazin, pulverbeschichtet, PUK Bi-Metallsägeblatt 300 mm, 24 Zähne/Zoll

		1	12 0530
--	--	---	---------



Metallsägebogen

besonders leichte und trotzdem sehr stabile Metallsäge für 300 mm Sägeblätter. Aus Aluminium-Druckguss im ergonomischen Design und Softgummieinlagen am Hand- und Frontgriff. Hohe Schnittpräzision des Blattes in gerader und 40-Grad-Stellung durch unverlierbare Spannstifte. Die Blattspannung bis 800 N erfolgt über den Drehverschluß im Handgriff. Lieferung inkl. einem Bi-Metallsägeblatt.

Spannweite 300 mm	Gewicht 650 g	1	12 0602
-------------------	---------------	---	---------



Metallsägebogen

Bügelsäge mit neuartiger Schnellverspannung am Zweikomponentengriff für einseitige Sägeblätter DIN 6494 Form A. Mit verbesserter Griffigkeit durch rutschfreie Kunststoffe und zusätzlichem Front-Abgleitschutz, glanzverchromt, mit unverlierbaren Spannstiften.

Spannweite 300 mm		520	1	12 0600
-------------------	--	-----	---	---------



Metallsägebogen

verstellbar, aus Rechteck-Stahlrohr, Materialstärke 16 x 10 mm, rot pulverbeschichtet; mit Einhängestift

Spannweite 300 mm			1	12 0607
-------------------	--	--	---	---------



⚠ 1000 V Sägebogen

vollisolierte Bügelsäge mit neuartiger Schnellverspannung am Griff für einseitige Sägeblätter DIN 6494 Form A. Mit verbesserter Griffigkeit durch rutschfreie Kunststoffe und reduziertem Gewicht.

Spannweite 300 mm	Gewicht 785 g	520	1	12 0702
-------------------	---------------	-----	---	---------



Metallsägeblätter

nach DIN 6494 Form A, einseitig

Material	Maße mm	Zähne pro inch		
HSS-CO	300 x 13 x 0,65	24	1	12 0608

Form B, doppelseitig

Material	Maße mm	Zähne pro inch		
WS	300 x 25 x 0,8	24	1	12 0614



1

2

3

4

5

6

7

8

9

10

11

12

13

14

15

16

17

18

19

20

21

22

23

24

25

26

Ausführung

Größe mm

VE

Artikelnr.

Rohrschneider

Durch die handliche Pistolenform ist das Kürzen bereits verlegter Rohre problemlos. Durch Pumpbewegungen wird die Ratschenautomatik ausgelöst und somit das robuste auswechselbare Messer mit geringem Kraftaufwand durch das zu schneidende Material geführt. Die Klingensymmetrie ermöglicht exakte rechtwinkelige, grat- und verformungsfreie Schnitte.

Einsetzbereich:

- Harte und weiche Kunststoffe
- Gummischläuche
- Isoflex-Rohre
- Hart- und Weich-PVC-Rohre

Rohrschneider SUPER

neue, verstärkte Ausführung

Arbeitsbereich 6 - 35 mm \varnothing	1	12 0410
Ersatzmesser	1	12 0412

Rohrschneider MAXI

mit Einstellhebel zur Veränderung der Schneidöffnung

Arbeitsbereich 6 - 42 mm \varnothing	1	12 0420
Ersatzmesser	1	12 0422

Kunststoff-Rohrschere MINI

aus Magnesiumdruckguss, zum Schneiden von Kunststoff- und Verbundrohren bis zu einem Durchmesser von 35 mm. Optimale Kraftübertragung, mit Schnellwechselsystem für den einfachen und zügigen Klingenaustausch. Automatischer Klingentrückzug. Klinge aus PTFE-beschichtetem INOX-Stahl mit hoher Lebensdauer (Made in Solingen). Extrem leicht und kompakt, nur 270 g.

35 mm \varnothing / 1 3/8"	220	1	12 0416
Ersatzklinge		1	12 0417

Kunststoff-Rohrschneider PROFI

aus Magnesiumdruckguss, zum Schneiden von Kunststoff- und Verbundrohren bis zu einem Durchmesser von 42 mm. Optimale Kraftübertragung dank Ratschenmechanik mit progressivem, zahngeführtem Klingenvorschub mit 2-Komponenten-Griff. Klingentrückzug über Einhand-Schnellrückzug. Mit Schnellwechselsystem für den einfachen und zügigen Klingenaustausch. Klinge aus PTFE-beschichtetem INOX-Stahl mit hoher Lebensdauer (Made in Solingen).

42 mm \varnothing / 1 5/8"	240	1	12 0418
Ersatzklinge		1	12 0419

Universal-Rohrschneider

mit 2 auswechselbaren Messern, für Isolier- und Hart-PVC-Rohre und für weiche Kunststoff- und Gummischläuche

Rohr-Außen- \varnothing max. 29 mm	200	1	12 0450
--------------------------------------	-----	---	---------

Lose Messer

für Hart-PVC	1	12 0452
für weiche Rohre	1	12 0453

Wellrohrschneider

zum Trennen und Ablängen von gewellten Kunststoffrohren (Flexrohren) und Kunststoff-Schutzrohren bis 42 mm \varnothing im Elektro-, Sanitär- und Heizungsbereich, durch einfache Drehbewegung sicheres Schneiden auf dem Außendurchmesser ohne Beschädigung des inneren Rohres, mit zwei auswechselbaren Schneideinsätzen, Gewicht nur 45 g

Arbeitsbereich bis 42 mm \varnothing	110	1	12 0430
Ersatz-Schneideinsätze		1 Paar	12 0432

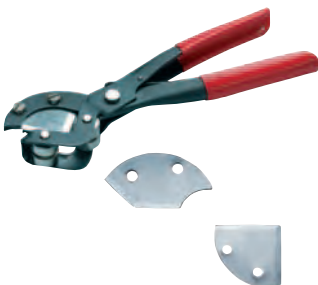

Ausführung	Größe mm	VE	Artikelnr.
------------	----------	----	------------

Ratschen-Rohrschneider

neuartiger, weltweit patentierter Rohrschneider mit Ratschenmechanismus, durch den das vollständige Drehen um das zu schneidende Rohr nicht mehr erforderlich ist. Besonders bei Arbeiten mit beengten Platzverhältnissen (z. B. in Ecken, an der Wand montierte Rohre) geeignet. Einhandbedienung. Besonders leistungsfähig. Dank speziellem Schneidrad und doppelter Rollenführung (Schnelligkeit, Langlebigkeit). Integrierter Entgrater für saubere Kanten bei geschnittenen Rohren. Leicht auswechselbares Schneidrad. Ein Ersatz-Schneidrad ist im Lieferumfang enthalten. Gewicht 400 g. Für Rohre aus Kunststoff, Kupfer, Aluminium, u. ä. Für Rohr-Außendurchmesser von 12 bis 35 mm ($1/4''$ bis $1\ 3/8''$).

	175 x 38 x 68	1	12 0480
Ersatz-Schneidrad		1	12 0481



Loch- und Scheibenschneider

für Handbetrieb, mit Maßeinteilung, für Gummi, Leder, Kunststoff usw., mit zwei Messern auch für Ringausschnitte

400 mm ø		1	12 0834
----------	--	---	---------



Trapezblech-Lochzange

für Trapezbleche bis max. 1,2 mm Blechdicke und einer Schnittweite bis max. 100 mm. Tiefenanschlag verstellbar von 35 mm – 105 mm. Vergütete Lochstempel mit aufgesprezten Auswerferfedern.

mit Lochdurchmesser 10 mm	700	1	10 1570
Lochstempel mit Auswerferfedern		1	10 1571



1

2

3

4

5

6

7

8

9

10

11

12

13

14

15

16

17

18

19

20

21

22

23

24

25

26

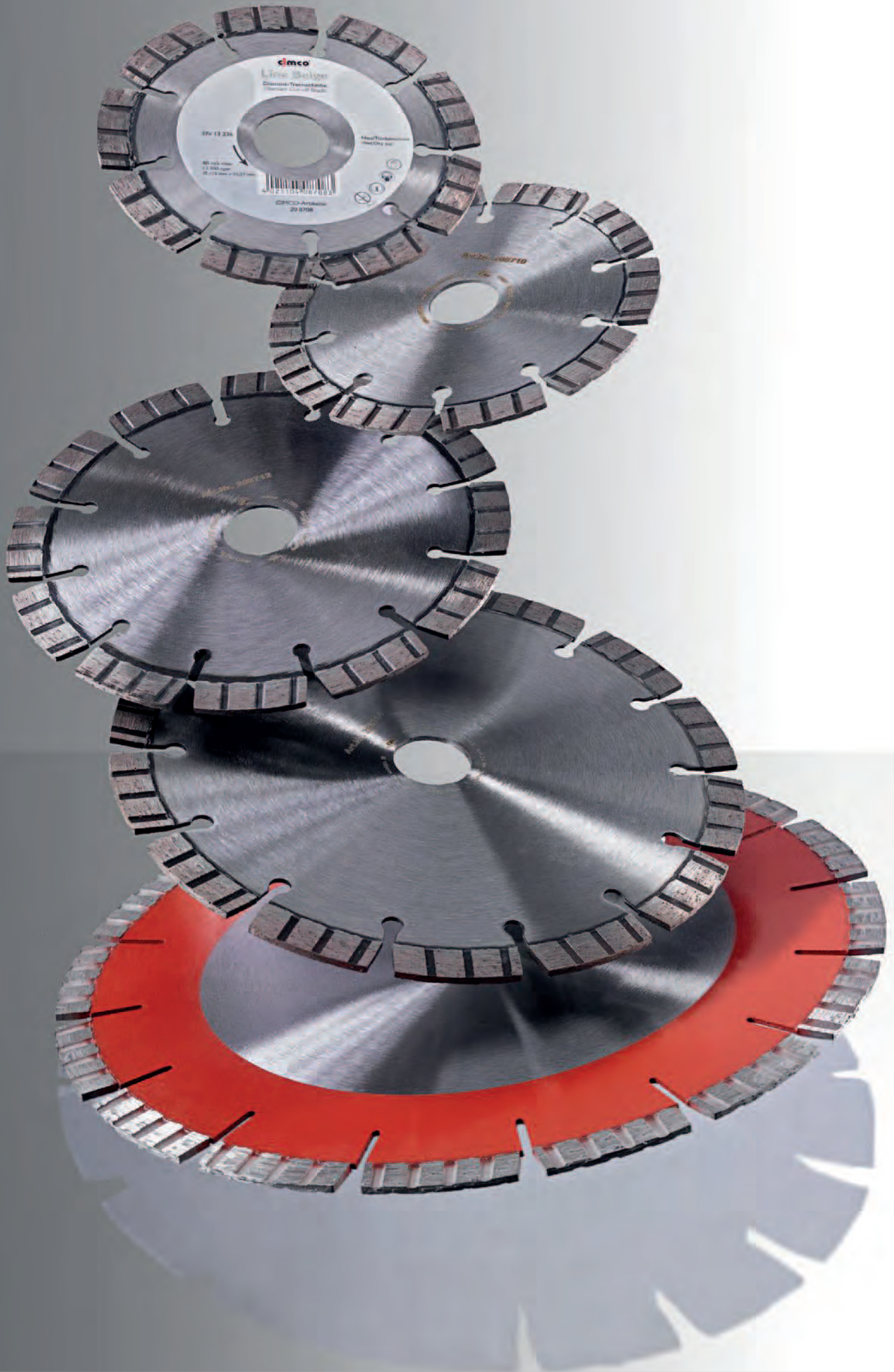

BOHRER, LOCHSÄGEN, DIAMANTWERKZEUGE

Besonders die heutzutage verwendeten Baustoffe haben einen hohen Anspruch an Energieeffizienz. Sie müssen nicht nur äußerst wärmeisolierend, atmungsaktiv und schwer entflammbar sein, sondern ebenso eine hohe Schimmelresistenz und einen hervorragenden Schallschutz bieten. Dies setzt erhöhte Maßstäbe an die zu verwendeten Werkzeuge voraus.



Und genau hier setzen wir an!
Wir haben eine Produktpalette im Bereich der Diamantwerkzeuge zusammengestellt, welche sowohl den Anforderungen moderner Baustoffe (z.B. Beton, Güteklasse C 20/25, C 25/30) als auch den verwendeten Materialien in Altbauten (z.B. Natursteine) gerecht wird.



Die Diamantsegmente unserer Trennscheiben und Bohrkronen sind nur ein Vorteil, der bei diesen professionellen Werkzeugen zu nennen ist und mit dem der Anwender ein erstklassiges Ergebnis bei der anstehenden Arbeit erzielt.



Die am Stamblatt bzw. am Träger befestigten Segmente bestehen aus Diamanten und ihrem Bindemittel (Metallpulver). Diese Bindung muss auf die einzelnen Besonderheiten der zu bearbeiteten Materialien abgestimmt werden.



Je nach Typ werden die Segmente durch Laserschweißen oder Sintern am Trägerkörper befestigt. Diamanten gehören bekanntermaßen zu den härtesten Materialien und sie leisten die eigentliche Arbeit des Schneidens oder des Bohrens.

- 1
- 2
- 3
- 4
- 5
- 6
- 7
- 8
- 9
- 10
- 11
- 12
- 13
- 14
- 15
- 16
- 17
- 18
- 19
- 20
- 21
- 22
- 23
- 24
- 25
- 26

1
2
3
4
5
6
7
8
9
10
11
12
13
14
15
16
17
18
19
20
21
22
23
24
25
26

Ausführung	VE	Artikelnr.
Spiralbohrer		
nach DIN 338/HSS Typ N, zylindrisch kurz, rechtsschneidend, rollgewalzte Ausführung		
ø mm	Gesamtlänge	Spirallänge
1,0	34	12
1,5	40	18
2,0	49	24
2,4	57	30
2,5	57	30
2,8	61	33
3,0	61	33
3,1	65	36
3,2	65	36
3,3	65	36
3,5	70	39
4,0	75	43
4,1	75	43
4,2	75	43
4,5	80	47
4,8	86	52
5,0	86	52
5,1	86	52
5,2	86	52
5,5	93	57
6,0	93	57
6,5	101	63
6,8	109	69
7,0	109	69
7,5	109	69
8,0	117	75
8,5	117	75
9,0	125	81
9,5	125	81
10,0	133	87
10,2	133	87
10,5	133	87
11,0	142	94
11,5	142	94
12,0	151	101
12,5	151	101
13,0	151	101



Spiralbohrer-Sortimente

nach DIN 338, in hochstabiler Kunststoffkassette mit Klemmleisten für jeden Bohrer

Stück	ø mm	steigend um mm	VE	Artikelnr.
Bohrer rollgewalzt, HSS				
19	1 - 10	0,5	1	20 1352
25	1 - 13	0,5	1	20 1354

Stück	ø mm	steigend um mm	VE	Artikelnr.
Bohrer profilgeschliffen, HSS, blanke Ausführung				
19	1 - 10	0,5	1	20 1358
25	1 - 13	0,5	1	20 1360

Spiralbohrer-Sortiment

in Kunststoff-Runddose, Bohrer rollgewalzt, HSS, nach DIN 338

Stück	ø mm	steigend um mm	VE	Artikelnr.
19	1 - 10	0,5	1	20 1320

Spiralbohrer-Werkstatt-Magazin

in Metallkassette, Bohrer rollgewalzt, HSS, nach DIN 338, 170-teilig, um 0,5 mm steigend

je 10 Stück 1,0 - 8,0 mm und je 5 Stück 8,5 - 10,0 mm	1	20 1340
---	---	---------

Ausführung	VE	Artikelnr.
------------	----	------------

Stein- und Betonbohrer

mit Hartmetallschneiden und Zylinderschaft, ideal für den Einsatz in Akkubohrmaschinen, optimiert für ständig wiederkehrende Anwendungen in Mauerwerk

ø mm	Gesamtlänge	Spirallänge	VE	Artikelnr.
4	75	40	1	20 1604
5	90	50	1	20 1610
6	100	60	1	20 1614
	150	90	1	20 1702
	400	275	1	20 1752
7	100	55	1	20 1618
8	120	75	1	20 1622
	400	275	1	20 1758
	600	350	1	20 1854
10	150	90	1	20 1630
	400	275	1	20 1760
12	150	85	1	20 1634
	400	275	1	20 1762
14	150	90	1	20 1638
	600	500	1	20 1862



Stein- und Betonbohrer-Sortiment, 7-teilig

für Schlagbohrmaschinen und Akkuschauber. Mit Rundschaft und vierspiraliger Förderwendel zum schnellen Bohrmehltransport. Spitzen aus Hartmetall, hochwertig verlötet. In praktischer Kunststoffbox.

Bohrer ø x Länge mm

4 x 75 / 5 x 90 / 6 x 100 / 6 x 100 / 8 x 120 / 10 x 120 / 12 x 150 mm	1	20 1380
--	---	---------



SDS-Plus-Hammerbohrer PROFI

mit Hartmetallschneiden, hohe Bohrgeschwindigkeit aufgrund breiter Twinmax-Wendel, der Anwender wird durch vibrationsoptimiertes Bohrverhalten geschützt, durch die Prüfgemeinschaft Mauerbohrer (PGM) nach Anforderungen des Deutschen Instituts für Bautechnik (DIBt) zertifiziert, passt zu allen Maschinen mit SDS-Plus-Aufnahmen, Made in Germany

ø mm	Gesamtlänge	Spirallänge	VE	Artikelnr.
5	110	50	1	20 8302
	160	100	1	20 8304
6	110	50	1	20 8308
	160	100	1	20 8310
7	110	50	1	20 8316
	160	100	1	20 8318
8	110	50	1	20 8320
	160	100	1	20 8322
	210	150	1	20 8324
10	110	50	1	20 8328
	160	100	1	20 8330
	210	150	1	20 8332
	310	250	1	20 8334
	460	400	1	20 8336
12	260	200	1	20 8341
	160	100	1	20 8342
	210	150	1	20 8343
	310	250	1	20 8344
	450	400	1	20 8346
	600	550	1	20 8348
14	160	100	1	20 8354
	200	150	1	20 8355
	300	250	1	20 8356
	450	400	1	20 8357
15	250	200	1	20 8360
16	160	100	1	20 8362
	200	150	1	20 8364
	300	250	1	20 8365
	450	400	1	20 8366



Ausführung	VE	Artikelnr.		
ø mm	Gesamtlänge	Spirallänge		
18	600	550	1	20 8368
	200	150	1	20 8372
	450	400	1	20 8373
19	450	400	1	20 8378
20	200	150	1	20 8380
	450	400	1	20 8382
22	250	200	1	20 8384
	450	400	1	20 8386
24	250	200	1	20 8388
25	300	250	1	20 8390

Weitere Größen auf Anfrage.

SDS-Plus-Hammerbohrer-Sortiment, 7-teilig

bestückt mit Bohrern aus unserer Serie 20 8300 ff., in stabiler Kunststoffkassette.

Bohrer ø x Länge mm

5 x 110 / 6 x 110 / 6 x 160 / 8 x 110 / 8 x 160 / 10 x 160 / 12 x 160	1	20 1395
---	---	---------

SDS-Plus-Hammerbohrer CIMCO

mit Hartmetallschneiden, für alle Beton- und Steinanwendungen (Beton, Gasbeton/YTONG, Kalksandstein Mauerwerk, Stein), durch die Prüfgemeinschaft Mauerbohrer (PGM) nach Anforderungen des Deutschen Instituts für Bautechnik (DIBt) zertifiziert, passt zu allen Maschinen mit SDS-Plus-Aufnahmen

ø mm	Gesamtlänge	Spirallänge	VE	Artikelnr.
5	110	50	1	20 8602
	160	100	1	20 8604
5,5	110	50	1	20 8605
	160	100	1	20 8606
6	110	50	1	20 8608
	160	100	1	20 8610
6,5	110	50	1	20 8616
	160	100	1	20 8618
8	110	50	1	20 8620
	160	100	1	20 8622
	210	150	1	20 8624
10	110	50	1	20 8628
	160	100	1	20 8630
	210	150	1	20 8632
	310	250	1	20 8634
	450	400	1	20 8636
12	160	100	1	20 8642
	210	150	1	20 8643
	310	250	1	20 8644
	450	400	1	20 8646
	600	550	1	20 8648
14	160	100	1	20 8654
	210	150	1	20 8655
	310	250	1	20 8656
	450	400	1	20 8657
16	160	100	1	20 8662
	210	150	1	20 8664
	450	400	1	20 8666
	600	550	1	20 8668
18	210	150	1	20 8672
	450	400	1	20 8673
20	210	150	1	20 8680
	450	400	1	20 8682
22	310	250	1	20 8684
	450	400	1	20 8686
25	310	250	1	20 8690

Weitere Größen auf Anfrage.

Ausführung	VE	Artikelnr.
------------	----	------------

TripleX-SDS-Plus-Hammerbohrer

dreiflügelige Hartmetallschneiden mit einem wellenförmigen Kopfdesign und seitlich verstärkter Schneiden-Geometrie machen den TripleX dauerhaft stark in härtestem Beton. Auch für Stein, Gasbeton, Kalksandstein-Mauerwerk geeignet. Einer innovativen, sehr breiten Hartmetallgestaltung des Bohrkopfes verdankt der TripleX seine extreme Lebensdauer und das kraftvolle Bohrverhalten. Der mittels neuartigem Fertigungsverfahren eingelassene Hartmetall-Kopf mit geschwungener Schneidenform hält höchsten Kräften stand. Durch seine drei weiten Wendeln in Kombination mit den drei Hartmetallschneiden ist ein optimaler Bohrmehltransport ohne Verpuffen des Bohrstaubes gesichert. Auch bei Armierungstreffer standhaft.

Der TripleX ist zertifiziert durch die Prüfgemeinschaft Mauerbohrer (PGM) nach den Anforderungen des Deutschen Instituts für Bautechnik (DIBt).

ø mm	Gesamtlänge	Spirallänge	VE	Artikelnr.
5	110	50	1	20 8400
5	160	100	1	20 8402
5,5	110	50	1	20 8404
5,5	160	100	1	20 8406
6	110	50	1	20 8408
6	160	100	1	20 8410
6	210	150	1	20 8412
6	260	200	1	20 8414
6,5	110	50	1	20 8416
6,5	160	100	1	20 8418
6,5	210	150	1	20 8420
7	160	100	1	20 8422
7	210	150	1	20 8424
8	110	50	1	20 8426
8	160	100	1	20 8428
8	210	150	1	20 8430
8	260	200	1	20 8432
8	310	250	1	20 8434
8	450	400	1	20 8436
10	110	50	1	20 8438
10	160	100	1	20 8440
10	210	150	1	20 8442
10	260	200	1	20 8444
10	310	250	1	20 8446
10	450	400	1	20 8448
10	600	550	1	20 8450
12	160	100	1	20 8452
12	210	150	1	20 8454
12	260	200	1	20 8456
12	310	250	1	20 8458
12	450	400	1	20 8460
12	600	550	1	20 8462
14	160	110	1	20 8464
14	200	150	1	20 8466
14	250	200	1	20 8468
14	300	250	1	20 8470
14	450	400	1	20 8472
14	600	550	1	20 8474
16	200	150	1	20 8476
16	260	200	1	20 8478
16	300	250	1	20 8480
16	450	400	1	20 8482
16	600	550	1	20 8484



1

2

3

4

5

6

7

8

9

10

11

12

13

14

15

16

17

18

19

20

21

22

23

24

25

26

Ausführung

VE

Artikelnr.

SDS-MAX-Hammerbohrer

mit Hartmetallschneiden, 12 - 15 mm \varnothing = 2 Schneiden, ab 16 mm \varnothing = 4 Schneiden, mit SDS-MAX-Aufnahmesystem, passt zu allen Maschinen mit SDS-MAX-Aufnahmen.

\varnothing mm	Gesamtlänge	Spirallänge		
12	340	200	1	20 8100
	540	400	1	20 8102
	740	600	1	20 8104
14	340	200	1	20 8106
	540	400	1	20 8108
15	340	200	1	20 8110
	540	400	1	20 8112
16	340	200	1	20 8114
	540	400	1	20 8116
18	340	200	1	20 8118
	540	400	1	20 8120
20	320	200	1	20 8122
	520	400	1	20 8124
	920	800	1	20 8126
22	320	200	1	20 8128
	520	400	1	20 8130
	920	800	1	20 8132
24	320	200	1	20 8134
	520	400	1	20 8136
25	320	200	1	20 8138
	520	400	1	20 8140
	920	800	1	20 8142
28	320	200	1	20 8144
	520	400	1	20 8146
30	320	200	1	20 8150
	520	400	1	20 8152
32	320	200	1	20 8154
	520	400	1	20 8156
	920	800	1	20 8158
35	320	200	1	20 8160
	520	400	1	20 8162
	720	600	1	20 8164
38	320	200	1	20 8166
	520	400	1	20 8168
40	320	200	1	20 8170
	520	400	1	20 8172
	920	800	1	20 8174

**Mehrzweckbohrer**

mit Hartmetallschneiden und Zylinderschaft. Der ideale Universalbohrer für eine Vielzahl an Bau verwendeter Werkstoffe. Bei Bohrungen in Mauerwerk und Stein kann leichter Schlag eingesetzt werden.

\varnothing mm	Gesamtlänge	Spirallänge		
4	85	45	1	20 1880
5	95	50	1	20 1882
6	100	60	1	20 1884
7	150	110	1	20 1886
8	120	80	1	20 1888
10	120	80	1	20 1890
12	150	90	1	20 1892



Ausführung	Größe mm	VE	Artikelnr.
------------	----------	----	------------

SDS-Plus-Meißel

Spitzmeißel

zum Verlegen von Leitungen, für sämtliche Meißel-/Abbrucharbeiten sowie Durchbrüche.

11 mm, rund	250	1	20 8002
14 mm, 4-kant	250	1	20 8004

Flachmeißel

für gezielte Brechwirkung, sämtliche Meißel-/Abbrucharbeiten und Durchbrüche.

20 mm	250	1	20 8010
-------	-----	---	---------

Spatmeißel

für universelles Abtragen von Material im größeren Umfang.

40 mm	250	1	20 8006
-------	-----	---	---------

Hohlmeißel

für das Einziehen von schmalen Kanälen in Beton und Mauerwerk.

22 mm	250	1	20 8020
-------	-----	---	---------

Fliesenmeißel

für das Entfernen von Fliesen.

40 mm	250	1	20 8012
75 mm	165	1	20 8000

Flügelmeißel

für das Stemmen, Schlitzzen und Ziehen von Kanälen mit Tiefenbegrenzung.

22 mm	250	1	20 8008
-------	-----	---	---------

Fugenmeißel

für das Entfernen und Säubern von Fugen und Mauerwerk.

25 mm	250	1	20 8014
-------	-----	---	---------

HM-Fugenmeißel

für das Entfernen und Säubern von Fugen und Mauerwerk bei extra langer Lebensdauer.

32 mm	125	1	20 8016
32 mm	200	1	20 8018

SDS-Max-Meißel

Spitzmeißel

zum Verlegen von Leitungen, für sämtliche Meißel-/Abbrucharbeiten sowie Durchbrüche.

	280	1	20 8030
	400	1	20 8032
	600	1	20 8034

Flachmeißel

für gezielte Brechwirkung, sämtliche Meißel-/Abbrucharbeiten und Durchbrüche.

25 mm	280	1	20 8036
25 mm	400	1	20 8038
25 mm	600	1	20 8040



1

2

3

4

5

6

7

8

9

10

11

12

13

14

15

16

17

18

19

20

21

22

23

24

25

26

- 1
- 2
- 3
- 4
- 5
- 6
- 7
- 8
- 9
- 10
- 11
- 12
- 13
- 14
- 15
- 16
- 17
- 18
- 19
- 20
- 21
- 22
- 23
- 24
- 25
- 26

Ausführung	Größe mm	VE	Artikelnr.
------------	----------	----	------------

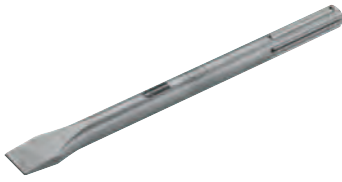

Spatmeißel

für universelles Abtragen von Material in größerem Umfang.

50 mm	400	1	20 8042
80 mm	300	1	20 8044
115 mm	350	1	20 8060



Kanalmeißel

für das Ziehen von Kanälen, Stemmen und Schlitzten.

32 mm	300	1	20 8046
-------	-----	---	---------



Hohlmeißel

für das Einziehen von schmalen Kanälen in Beton und Mauerwerk.

26 mm	300	1	20 8050
-------	-----	---	---------



Zahnmeißel

für das Sanieren von Mauerwerk und Fugen.

32 mm	300	1	20 8052
-------	-----	---	---------



Mörtelmeißel

für das Entfernen und Säubern von Fugen in Mauerwerk und Mörtel.

10 mm	300	1	20 8054
-------	-----	---	---------

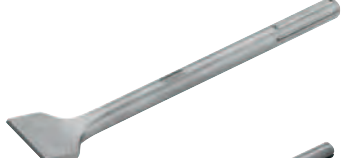

Fliesenmeißel

für das Entfernen von Fliesen.

50 mm	300	1	20 8056
-------	-----	---	---------



Flügelmeißel

für das Stemmen, Schlitzten und Ziehen von Kanälen mit Tiefenbegrenzung.

35 mm	380	1	20 8058
-------	-----	---	---------

Schlag-Bohrkrone

die 6 mit Silber verlöteten, exakt geschliffenen Schneiden erreichen eine hohe Standzeit auch in harten Materialien. Der gehärtete Stahlkörper mit M 16 Innengewinde und dem optimierten Rundlauf ist bestens geeignet für Beton, Stein, Mauerwerk, Klinker, Ziegel und Leichtbaustoffe.

Aufnahmeschaft in 6-kant- oder SDS-PLUS-Variante. Verschleißarme Hartmetallzähne mit Schlitzlötlötung sorgen für max. Stabilität. Mit auswechselbarem Zentrierbohrer für leicht schlagenden Einsatz geeignet (materialabhängig), passgenaues Einbringen von Schalter-/Verteilerdosen möglich.



Schlagbohrkronen mit 6-kant	Bohr ø mm		
	68	1	20 7311
	80 (82)	1	20 7315

Schlagbohrkronen mit SDS-Plus	68	1	20 7321
	80 (82)	1	20 7325

Zentrierbohrer	9 (8)	1	20 7340
----------------	-------	---	---------



Aufnahmeschaft 6-kant	SW 12 100	1	20 7330
Aufnahmeschaft SDS-Plus	110	1	20 7334

Ausführung	Größe mm	VE	Artikelnr.
------------	----------	----	------------

HSS-Stufenbohrer

speziell für Kabelverschraubungen in der Elektromontage, perfekt runde und zylindrische Löcher in verschiedenen Durchmessern, Zentrieren, Anbohren, Aufbohren und Entgraten in einem Arbeitsgang, geeignet für den Einsatz in Hand- und Ständerbohrmaschinen in Handwerk und Industrie, für Bleche und Platten, Profile und Rohre aus Stahl, Messing, Kupfer, Aluminium, V2A-Stahl, Kunststoff, Holz, etc. bis 3 mm Stärke. Aufnahmeschaft 12 mm ø. Nach dem Härten zusätzlich TiN-(Titanitrid-) beschichtete Oberflächen sind extrem hart und glatt. Höhere Schnittgeschwindigkeit erlaubt schnelleres Arbeiten, geringerer Verschleiß bringt 5- bis 10-fach längere Standzeit!

Bohrer ø mm	Bohrstufen													VE	Artikelnr.	
	M40	M40	Pg29	M32	M32	M21	M25	M25	M20	M20	Pg16	M16	M16			
40,5 Durchgangsloch für 38,5 Kernloch für	•	•												9	1	20 1201
37,0 Durchgangsloch für 33,6 Kernloch für			•	•										9	1	20 1206
32,5 Durchgangsloch für 30,5 Kernloch für				•	•									11	1	20 1200
28,3 Durchgangsloch für 25,8 Kernloch für					•	•								11	1	20 1205
25,5 Durchgangsloch für 23,5 Kernloch für						•	•							10	1	20 1207
22,5 Durchgangsloch für 20,5 Kernloch für							•	•						10	1	20 1208
20,4 Durchgangsloch für 18,6 Kernloch für								•	•					12	1	20 1209
18,5 Kernloch für 16,5 Durchgangsloch für									•	•				12	1	20 1210
15,2 Durchgangsloch für 14,5 Kernloch für										•	•					
12,5 Durchgangsloch für 80 Zentrierbohrer											•	•				

Ersatz-Zentrierbohrer

passend für alle CIMCO-Stufenbohrer

Schaft-ø 6 mm	8 mm ø	1	20 1273
Schaft-ø 4 mm (neue Generation)	8 mm ø	1	20 1274

HSS-Stufenbohrer für Kabelverschraubungen

Sonderausführung für Kern- und Durchgangsloch-Bohrungen für metrische Kabelverschraubungen, mit 2 Spannuten, Aufnahmeschaft ø 12 mm

Bohrbereich

M 12 - 32	1	20 1275
-----------	---	---------

Spezial-Stufenbohrer für Schraublochung

HSS-Stufenbohrer für das gratfreie Bohren von Durchgangslöchern für Schraublocher-Zugschrauben M 8 (3/8") - M 10 (7/16") - M 12 - M 16 - 3/4" - M 20 in Material bis 4 mm Stärke. Geeignet für den Einsatz in Hand- und Ständer-Bohrmaschinen, insgesamt 9 Bohrstufen, Aufnahmeschaft (ø 10 mm) mit 3 Mitnehmerflächen verhindert Durchrutschen im Bohrfutter.

	1	20 1212
Stufenbohrer Aufnahmeschaft 10 mm ø M12, M16, M20, M25, M32, M40	1	13 4032

Stufenbohrer

für den Maschinenbau und die Blechverarbeitung, aus HSS, mit 2 Schneiden, um 1 mm steigend

Bohrbereich ø mm	max. Bohrtiefe mm	Aufnahmeschaft ø mm	VE	Artikelnr.
4 - 12	5	6	1	20 1214
12 - 20	4	9	1	20 1216
20 - 30	4	12	1	20 1218

Bohrpaste

50 g	1	20 1307
------	---	---------



- 1
- 2
- 3
- 4
- 5
- 6
- 7
- 8
- 9
- 10
- 11
- 12
- 13
- 14
- 15
- 16
- 17
- 18
- 19
- 20
- 21
- 22
- 23
- 24
- 25
- 26

Ausführung	Größe mm	VE	Artikelnr.
------------	----------	----	------------

Bleeschälbohrer

für die gratfreie Bearbeitung von dünnen Materialien bis 2 mm, aus HSS

Bohrbereich

ø mm	Schaft ø mm	Größe	Länge mm		
3 - 9,1	6		60	1	20 1294
3 - 11,2	6		60	1	20 1295
3 - 14,0	6	0	60	1	20 1280
8 - 20,0	8	1	62	1	20 1282
16 - 30,0	10	2	72	1	20 1284
25 - 40,0	12	3	83	1	20 1286

Bleeschälbohrer-Sortiment

in Stahlblechkassette, mit Bohrpaste

je 1 Stück CIMCO-Artikelnr. 20 1280, 20 1282, 20 1284	1	20 1300
---	---	---------

Antennenbohrer

aus HSS

Bohrbereich

ø mm	Schaft ø mm	Größe	Länge mm		
9,5 - 22,5	8	1	80	1	20 1290
4,0 - 30,5	10	2	100	1	20 1293

Fräsbohrer

aus HSS-Spitzen-Qualität für sehr hohe Leistung und hohe Standzeit, geschliffene Fräsfläche und tiefgeschliffene Spannuten, zum Bohren, Fräsen, Trennen, Raspeln und Feilen von Holz, Spanplatten, Kunststoffen, Aluminium, andere NE-Metalle, Stahlblech, Gipskarton.

ø mm

ø mm	Länge mm		
6,35 (1/4")	94	1	20 1298

Senk-Bit 90°

aus HSS, 3 Schneiden, axial und radial hinterschleifen, Schaft 1/4" nach DIN 3126

ø mm

ø mm	für M	Länge mm		
6,3	3	31	1	20 1982
8,3	4	31	1	20 1983
10,4	5	34	1	20 1984
12,4	6	35	1	20 1985
16,5	8	38	1	20 1986
20,5	10	42	1	20 1987

Senk-Bit 90°-Sortiment

6-teilig, in Stahlblechkassette

je 1 Stück Senk-Bit 6,3 - 20,5 mm ø	1	20 1989
-------------------------------------	---	---------

Kombi-Gewindebohrer

Bohren - Gewindeschneiden - Entgraten in einem Arbeitsgang, aus HSS, geeignet für Stahl und NE-Metalle, für Materialstärke bis 1 x Durchmesser

M 3	1	20 7372
M 4	1	20 7373
M 5	1	20 7374
M 6	1	20 7375
M 8	1	20 7376
M 10	1	20 7377

Ausführung	Größe mm	VE	Artikelnr.
------------	----------	----	------------

Kombi-Gewindebohrer-Sortiment

zum Kernlochbohren, Gewindeschneiden und Entgraten in einem Arbeitsgang, mit $w^{1/4}$ "-Sechskantschaft. Das Einsatzgebiet liegt in der Bearbeitung von Stahl, NE-Metallen und Kunststoffen. Besonders nützlich für Montagearbeiten und Kleinserien, in praktischer Kunststoffbox.

je 1 Stück M 3 - 4 - 5 - 6 - 8 - 10	1	20 7360
-------------------------------------	---	---------



HSS-Gewindebohrer-Sätze

in Metallkassette, mit Gewindebohrern nach DIN 352 für metrische Regelgewinde, 3-teilige Sätze mit Vor-, Mittel- und Fertigschneider, je 1 Satz M 3 - 4 - 5 - 6 - 8 - 10 - 12

	1	20 3920
--	---	---------

zusätzlich mit HSS-Spiralbohrern (Kernlochbohrern)

2,5 - 3,3 - 4,2 - 5 - 6,8 - 8,5 - 10,2 mm ø	1	20 3924
---	---	---------



Handgewindebohrer DIN 352/HSS

für metrisches ISO-Gewinde nach DIN 13 (Toleranz 6 H), Dreiteiliger Satz: Vorschneider - Mittelschneider - Fertigschneider

Gewinde	Steigung mm	Schaft-ø mm	Gesamtlänge mm		
M 1	0,25	2,5	32	1	20 2100
M 2	0,40	2,8	40	1	20 2110
M 2,2	0,45	2,8	40	1	20 2112
M 2,5	0,45	2,8	40	1	20 2114
M 3	0,45	2,8	40	1	20 2116
M 3,5	0,60	4,0	45	1	20 2118
M 4	0,70	4,5	45	1	20 2120
M 5	0,80	6,0	50	1	20 2123
M 6	1,00	6,0	50	1	20 2124
M 7	1,00	6,0	40	1	20 2125
M 8	1,25	6,0	56	1	20 2126
M 9	1,25	7,0	63	1	20 2127
M 10	1,50	7,0	70	1	20 2128
M 11	1,50	8,0	70	1	20 2129
M 12	1,75	9,0	75	1	20 2130



HSS-Gewindebohrer DIREKTSCHNEIDER

Einschnittgewindebohrer DIN 352/B mit Schälanschnitt, für metrisches Regelgewinde, in Kunststoffkassette

je 1 Stück Gewindebohrer M 3 - 4 - 5 - 6 - 8 - 10 - 12

je 1 Stück HSS-Spiralbohrer (Kernlochbohrer) 2,5 - 3,3 - 4,2 - 5,0 - 6,8 - 8,5 - 10,2 mm

1 Stück Windeisen Gr. 1 1/2 (für Gewindebohrer M 1 - M 12)

	1	20 3070
--	---	---------



HSS-Gewindebohrer DIREKTSCHNEIDER

mit ausgesetzten Zähnen, Baumaße nach DIN 352, für metrisches ISO-Gewinde nach DIN 13

Gewinde	Steigung mm	Schaft-ø mm	Gesamtlänge mm		
M 3	0,50	3,5	40	1	20 3050
M 4	0,70	4,5	45	1	20 3051
M 5	0,80	6,0	50	1	20 3052
M 6	1,00	6,0	50	1	20 3053
M 8	1,25	7,0	56	1	20 3054
M 10	1,50	7,0	70	1	20 3055
M 12	1,75	9,0	75	1	20 3060



Werkzeughalter

mit Knarre für Rechts- und Linksgang, verchromt

Spannbereich mm	für Gewindebohrer DIN	ISO			
2,6 - 5,5	M 3 - 10	M 3 - 6	85	1	20 7170
4,6 - 8	M 5 - 12	M 6 - 12	110	1	20 7172



Ausführung

VE

Artikelnr.

Verstellbare Windeisen DIN 1814

für Gewindebohrer nach DIN 352

Größe	□ mm	Für Gewindebohrer metr. M	Wwth.	Wwth. Rohr G
-------	---------	---------------------------------	-------	-----------------

0	2,1 - 4,9	1 - 8	1/16 - 1/4	-	1	20 7150
1	2,1 - 5,5	1 - 10	1/16 - 3/8	-	1	20 7151
1 1/2	2,1 - 7	1 - 12	1/16 - 1/2	-	1	20 7152
2	3,8 - 7	4 - 12	3/16 - 1/2	3/8 - 1/4	1	20 7153
3	4,9 - 12	5 - 21	1/4 - 3/4	1/8 - 3/8	1	20 7154
4	5,5 - 16	9 - 27	3/8 - 1	1/8 - 3/4	1	20 7155

**HSS-Gewindeschneidzeug-Satz**

für metrische Regelgewinde.

In Metallkassette, mit Gewindebohrern nach DIN 352, 3-teilige Sätze M 3 - 4 - 5 - 6 - 8 - 10 - 12,

Schneideisen nach DIN 223 M 3 - 4 - 5 - 6 - 8 - 10 - 12, Gewindelehre,

Schneideisenhalter mm 20 x 5 - 20 x 7 - 25 x 9 - 30 x 11 - 38 x 14

Windeisen Gr. 1 - Gr. 2

1 20 3930

Nippelschneideisen

mit Führung, Schneideisen und Gewindebohrer austauschbar

M 10 + M 13	1	14 1000
M 10 x 1 mm	1	14 1002
M 13 x 1 mm	1	14 1004

Schneideisen DIN 223

vorgeschlitzt, für metrisches ISO-Gewinde nach DIN 13 (Toleranz 6 G)

Gewinde	Steigung mm	Außen-ø mm	Höhe mm		
M 2	0,40	16	5	1	20 3610
M 2,2	0,45	16	5	1	20 3612
M 2,5	0,45	16	5	1	20 3614
M 3	0,50	20	5	1	20 3616
M 3,5	0,60	20	5	1	20 3618
M 4	0,70	20	5	1	20 3620
M 5	0,80	20	7	1	20 3623
M 6	1,00	20	7	1	20 3624
M 7	1,00	25	9	1	20 3625
M 8	1,25	25	9	1	20 3626
M 9	1,25	25	9	1	20 3627
M 10	1,50	30	11	1	20 3628
M 11	1,50	30	11	1	20 3629
M 12	1,75	38	14	1	20 3630

Schneideisenhalter DIN 225

für Gewindeschneideisen DIN 223

Größe	Für Gewinde metr. M	Wwth.	Länge mm		
0	1-2-6	1/16 - 3/32	16 x 5	1	20 7200
1	3 - 4	1/8 - 5/32	20 x 5	1	20 7201
2	4,5 - 6	3/16 - 1/4	20 x 7	1	20 7202
3	7 - 9	5/16	25 x 9	1	20 7203
4	10 - 11	3/8 - 7/16	30 x 11	1	20 7204
5	12 - 14	1/2 - 9/16	38 x 14	1	20 7206

weitere Gewindebohrer, Schneideisen und Werkzeughalter auf Anfrage lieferbar.



Ausführung	Größe mm	VE	Artikelnr.
------------	----------	----	------------

Gewindeschneidwerkzeuge für Kabelverschraubungen

Gewindebohrer

für metrische Kabelverschraubungen, auch in Kunststoff, nicht in VA-Stahl

	Gesamtlänge	Gewindelänge		
M 12 x 1,5	70	24	1	14 0850
M 16 x 1,5	74	26	1	14 0852
M 20 x 1,5	80	28	1	14 0854
M 25 x 1,5	93	33	1	14 0856
M 32 x 1,5	105	38	1	14 0858
M 40 x 1,5	105	38	1	14 0860
M 50 x 1,5	120	40	1	14 0862
M 63 x 1,5	120	40	1	14 0864

für Rohr PG (Stahlpanzerrohr) nach DIN 40430 PG

PG 7	70	24	1	14 0970
PG 9	74	26	1	14 0972
PG 11	76	26	1	14 0974
PG 13,5	80	28	1	14 0976
PG 16	85	30	1	14 0978
PG 21	93	33	1	14 0980
PG 29	105	38	1	14 0982
PG 36	110	40	1	14 0984
PG 42	120	40	1	14 0986
PG 48	120	40	1	14 0988



Verstellbare Windeisen

für Gewindebohrer

M	Inch	PG		
5 - 20	1/4" - 3/4"	7 - 21	1	14 1020
27 - 64	1/2" - 2 1/2"	11 - 48	1	14 1022



Schneidbacken

zum Kluppengehäuse

für metrische Kabelverschraubungen

	Schneidenzahl	L x B x H mm		
M 12 x 1,5	4	47 x 47 x 14	1	14 0889
M 16 x 1,5	4	47 x 47 x 14	1	14 0890
M 20 x 1,5	4	47 x 47 x 14	1	14 0891
M 25 x 1,5	6	47 x 47 x 14	1	14 0892
M 32 x 1,5	6	71 x 71 x 19	1	14 0893
M 40 x 1,5	6	71 x 71 x 19	1	14 0894
M 50 x 1,5	8	100 x 100 x 20	1	14 0895
M 63 x 1,5	8	100 x 100 x 20	1	14 0896

für Rohr PG (Stahlpanzerrohr) nach DIN 40430 PG

PG 7	4	47 x 47 x 14	1	14 0910
PG 9	4	47 x 47 x 14	1	14 0912
PG 11	4	47 x 47 x 14	1	14 0914
PG 13,5	4	47 x 47 x 14	1	14 0916
PG 16	4	47 x 47 x 14	1	14 0918
PG 21	6	47 x 47 x 14	1	14 0920
PG 29	7	71 x 71 x 19	1	14 0922
PG 36	8	71 x 71 x 19	1	14 0924
PG 42	8	100 x 100 x 20	1	14 0926
PG 48	10	100 x 100 x 20	1	14 0928



Ausführung	VE	Artikelnr.
------------	----	------------

Führungen

zum Kluppengehäuse
für metrische Kabelverschraubungen

M 12	1	14 0869
M 16	1	14 0870
M 20	1	14 0871
M 25	1	14 0872
M 32	1	14 0873
M 40	1	14 0874
M 50	1	14 0875
M 63	1	14 0876

für Rohr PG

PG 7	1	14 0930
PG 9	1	14 0932
PG 11	1	14 0934
PG 13,5	1	14 0936
PG 16	1	14 0938
PG 29	1	14 0940
PG 42	1	14 0942



Kluppengehäuse für Stahlpanzerrohr

aus Temperguss, mit Stahlrohr-Armen, ohne Zubehör

M 12 - 25 / PG 7 - 21	1	14 0900
M 32 - 40 / PG 29 - 36	1	14 0902
M 50 - 63	1	14 0884
PG 42 - 48	1	14 0904



Komplette Kluppen für Stahlpanzerrohr

mit Schneidbacken und Führungen

M 16 - 25	1	14 0886
M 32 - 40	1	14 0887
M 50 - 63	1	14 0888
PG 9 - 21	1	14 0950
PG 29 - 36	1	14 0952

mit verstellbarer Führung (Führungsringe werden nicht benötigt)

M 12 - M 25	1	14 0966
M 32 - M 40	1	14 0968
PG 7 - 21	1	14 0960
PG 29 - 36	1	14 0964



Stufen-Gewindebohrer für metrische Kabelverschraubungen

Stufen-Gewindebohrer aus bestgeeignetem ölgehärtetem Werkzeugstahl für die gängigsten metrischen Kabelverschraubungen. Geeignet für Arbeiten in Kunststoff und Metall, auch rostfreier Stahl, je Stufe 5 bis 6 Gewindegänge, Antrieb über Sechskantschaft (z. B. durch Ring-, Gabel- oder Steckschlüssel). Mit dem Bohrer M 12 bis M 32 (CIMCO-Artikelnr. 20 1240) werden etwa 85% aller Kabelverschraubungen, mit den beiden anderen Bohrern werden zusammen etwa 90% aller Kabelverschraubungen abgedeckt. Gegenüber mehreren Einzel-Gewindebohrern bieten die Stufen-Gewindebohrer einen Preisvorteil bis zu 25%.

Für Kabelverschraubungen	Länge	SW Sechskant		
M 12 - 16 - 20 - 25 - 32	80	13	1	20 1240
M 12 - 16 - 20	55	10	1	20 1242
M 25 - 32 - 40	55	13	1	20 1244



Ausführung	Größe mm	VE	Artikelnr.
------------	----------	----	------------

Sortiment Stufen- und Gewindebohrer für Kabelverschraubungen

kompaktes Set zum Bohren von Kern- und Durchgangslöchern sowie zum Gewindeschneiden von metrischen Kabelverschraubungen nach DIN EN 60 423, in handlichem Kunststoff-Transportkoffer. Sortiment bestehend aus 1 HSS-Stufenbohrer für gratfreies Bohren und Aufreiben, zweischneidig, mit fester Zentrierspitze und 13 lasermarkierten Bohrstufen für Durchgangs- und Kernlöcher für Verschraubungen von M 12 bis M 32, Aufnahmeschaft 12 mm ø mit 3 Mitnehmerflächen gegen Durchrutschen des Bohrers im Bohrfutter, 5 HSS-Einschnitt-Gewindebohrer (Direktschneider) sortiert für ISO-Feingewinde M 12 x 1,5 – M 16 x 1,5 – M 20 x 1,5 – M 25 x 1,5 – M 32 x 1,5, 45 mm lange Ausführung, mit Sechskant-Antriebsschaft (10 bzw. 13 mm) für Einhandarbeit auch an schwer zugänglichen Stellen, Betätigung mittels Steckschlüssel (Nuss und Knarre), aber auch mit Maul- und Ringschlüsseln.

6-teilig		1	20 1250
----------	--	---	---------

Düsenreibahlen-Satz

12 Düsenreibahlen (konisch) und Halter, in Kunststoffbox

0,60; 0,65; 0,70; 0,75; 0,80; 0,90; 1,0; 1,10; 1,30; 1,50; 1,70; 1,90 mm ø		1	20 4815
--	--	---	---------

Diamant-Trennscheiben

- Nach EN 13236
- Trocken- und Nassschnitt
- Passend zu allen handelsüblichen Winkelschleifmaschinen und Mauernutfräsen (Aufnahme ø 22,2 mm)
- Ausstattung mit Schlüssellochung zur Kühlung
- Hochleistungs-Diamantsegmente aus Diamantkorn-Bindung

Diamant-Trennscheiben Line Blue

mit aufgesinterten Diamantsegmenten, Stammblochthärte: 28 HRC

geeignet für: Betonzeugnisse (weich), Pflaster, Verbundstein, Mauerstein

Höhe mm	Segment Länge mm	Anzahl	ø mm		
7	38	8	115	1	20 8700
7	37	9	125	1	20 8702
7	34	14	180	1	20 8704
7	39	16	230	1	20 8706

Diamant-Trennscheiben Line Beige

mit aufgelaserten Diamantsegmenten, Stammblochthärte: 38 HRC

geeignet für: Betonzeugnisse (weich/mittel), Bordstein, Pflaster, Verbundstein, Mauerstein, Dachziegel (weich), Hohlblockstein, Ziegel (hart), Kalksandstein (hart), Sandstein (hart), Klinker (mittelhart), Gußrohr (duktil)

Höhe mm	Segment Länge mm	Anzahl	ø mm		
10	31,5	9	115	1	20 8708
10	31,5	10	125	1	20 8710
10	31,5	12	150	1	20 8712
10	33	14	180	1	20 8714
10	38	16	230	1	20 8716

Diamant-Trennscheiben Line Silver

mit aufgesinterten Diamantsegmenten, Stammblochthärte: 28 HRC

geeignet für: Betonzeugnisse (weich), Pflaster, Dachziegel (weich), Hohlblockstein, Mauerstein, Ziegel (weich), Kalksandstein (weich abrasiv), Schamott (weich), Putz, Gasbeton, Eternit und Estrich

Höhe mm	Segment Länge mm	Anzahl	ø mm		
8	53	6	115	1	20 8718
8	58	6	125	1	20 8720
8	58	7	135	1	20 8722
8	58	7	135	1	20 8724*
8	53	8	150	1	20 8726
8	64	8	180	1	20 8728
8	76	10	230	1	20 8732

*Aufnahme: ø 30 mm



1

2

3

4

5

6

7

8

9

10

11

12

13

14

15

16

17

18

19

20

21

22

23

24

25

26

1
2
3
4
5
6
7
8
9
10
11
12
13
14
15
16
17
18
19
20
21
22
23
24
25
26

Ausführung	Größe mm	VE	Artikelnr.
------------	----------	----	------------

Diamant-Trennscheiben Line White

mit aufgelaserten Diamantsegmenten, Stammblochthärte: 38 HRC
geeignet für: Betonzeugnisse (weich/mittelhart), Bordstein, Pflaster, Verbundstein, Dachziegel (mittelhart/weich), Hohlblockstein, Mauerstein, Ziegel (weich/hart), Kalksandstein (hart) und Klinker (mittelhart)



Höhe mm	Segment Länge mm	Anzahl	ø mm		
7	31,5	9	115	1	20 8734
7	31,5	10	125	1	20 8736
7	33	14	180	1	20 8738
7	38,5	16	230	1	20 8740

Diamant-Trennscheiben Line Green

mit aufgelaserten Diamantsegmenten, Stammblochthärte: 38 HRC
geeignet für: Betonzeugnisse (mittelhart/hart), Stahlbeton, Waschbeton, Bordstein, Pflaster, Verbundstein, Dachziegel (mittelhart), Hohlblockstein, Mauerstein, Ziegel (hart), Kalksandstein (hart/hoch verdichtet), Quadrobloc, Sandstein (hart), Klinker (hart/mittelhart), Gußrohr (duktil), Schamott (weich), Basalt und Naturstein



Höhe mm	Segment Länge mm	Anzahl	ø mm		
10	31,5	9	115	1	20 8742
10	31,5	10	125	1	20 8744
10	31,5	12	150	1	20 8746
10	33	14	180	1	20 8748
10	40	16	230	1	20 8750

Diamant-Trennscheiben Line Red

mit aufgelaserten Diamantsegmenten, Stammblochthärte: 38 HRC
geeignet für: Betonzeugnisse (mittelhart/hart), Stahlbeton, Waschbeton, Bordstein, Pflaster, Verbundstein, Dachziegel (mittelhart/weich), Mauerstein, Kalksandstein (weich abrasiv/hart), Quadrobloc, Klinker (mittelhart)



Höhe mm	Segment Länge mm	Anzahl	ø mm		
10	31,5	9	115	1	20 8752
10	31,5	10	125	1	20 8754
10	31,5	11	140	1	20 8756
10	33	12	150	1	20 8758
10	33	14	180	1	20 8760
10	38,5	16	230	1	20 8762

Diamant-Trennscheiben Line Black

mit aufgelaserten Diamantsegmenten, Stammblochthärte: 38 HRC
geeignet für: Kalksandstein (weich/abrasiv), Sandstein (abrasiv), Putz, Gasbeton und Estrich



Höhe mm	Segment Länge mm	Anzahl	ø mm		
7	31,5	9	115	1	20 7980
7	31,5	10	125	1	20 7982
7	31,5	12	150	1	20 7984
7	33	14	180	1	20 7986
7	38,5	16	230	1	20 7988

Mauernutfräse 150

parallele Griffhaltung, kurze und kompakte Bauweise sowie randnahes Fräsen sind wesentliche Merkmale, die das Arbeiten mit dieser Mauernutfräse erleichtern. Mit Saugschlaucharretierung, Frästiefeneinstellung (ohne Werkzeug), Spindelarretierung für einfachen Scheibenwechsel, geringer Abstand zur Schutzhaube, randnahes Arbeiten bis 15 mm, Nutbreiten in 1 mm Stufen veränderbar, geschlossene Haube, einfaches Entfernen von Bruchstücken, schiebender Schnitt, Elektronik-Sanftanlauf, Temperatur- und Überlastabschaltung, Absaugstutzen ø 35 mm für Direktanschluss an Industriestaubsauger



Technische Daten:

- Leistungsaufnahme: 2.300 W
- Nenndrehzahl: 4300 min⁻¹
- Scheibendurchmesser: 150 mm
- Schlitztiefe: 45 mm
- Gewicht: 5,8 kg
- Nennspannung: 230 V ~
- Leerlaufdrehzahl: 7500 min⁻¹
- Scheibenaufnahme: 22,2 mm
- Max. Schlitzbreite: 46 mm

			1	11 0012
--	--	--	---	---------

Ausführung	Größe mm	VE	Artikelnr.
------------	----------	----	------------

Mauernutfräse 180

ermöglicht ein schnelles Arbeiten auch in härtesten Materialien. Sie ist das ideale Gerät für den Installateur zum Verlegen von größer dimensionierten Kabelkanälen und Installationsrohren unter Putz. Mit Saug Schlaucharretierung, Frästiefeneinstellung (ohne Werkzeug), Spindelarretierung für einfachen Scheibenwechsel, schlanke Bauweise, geringer Abstand zur Schutzhaube, randnahes Arbeiten bis 15 mm, Nutbreiten in 1 mm Stufen veränderbar, geschlossene Haube, einfaches Entfernen von Bruchstücken, schiebender Schnitt, Elektronik-Sanftanlauf, Temperatur- und Überlastabschaltung, Absaugstutzen \varnothing 35 mm für Direktanschluss an Industriestaubsauger

Technische Daten:

- Leistungsaufnahme: 2.300 W
- Nennspannung: 230 V ~
- Nennrehzahl: 2300 min⁻¹
- Leerlaufrehzahl: 3100 min⁻¹
- Scheibendurchmesser: 180 mm
- Scheibenaufnahme: 22,2 mm
- Schlitztiefe: 60 mm
- Max. Schlitzbreite: 46 mm
- Gewicht: 7,5 kg



		1	11 0014
--	--	---	---------

Absaugung 25

trotz kleinem Behälter kann der Sauger große Mengen an Wasser und Staub aufnehmen. Die Rüttelautomatik reinigt die Filter, bevor eine Staubwolke entsteht und ermöglicht das Arbeiten ohne Filterbeutel. Mit Filterabrüttelung – elektromagnetisch, erhöhte Lebensdauer der Filterkassetten, zusätzliches manuelles Abrütteln möglich, Gerätesteckdose mit Einschaltautomatik und Einschaltverzögerung für angeschlossene Elektrowerkzeuge, zwei Polyesterfilterkassetten – langlebig und auswaschbar, Filteroberfläche 8600 cm² – hohe konstante Saugleistung, mit praktischer Ablage, standfest, Rollen mit Feststellbremse, Wassererkennung mit Sensorabschaltung – automatisches Abschalten bei max. Wasserfüllstand, Schutz der Filter, elektronisch geregelter Sanftanlauf und Nachlauf, optische Anzeige der Saugleistung

Technische Daten:

- Leistungsaufnahme: 1.400 W
- Nennspannung: 230 V ~
- Frequenz: 50 - 60 Hz
- Max. Luftstrom: 61 l/s
- Max. Unterdruck: 248 mbar
- Behältervolumen: 25 l
- Staubvolumen (netto): 20 l
- Maße (L x B x H): 420 x 410 x 580 mm
- Gewicht: 12,7 kg



		1	11 0016
--	--	---	---------

Korund-Trennscheiben

- Nach EN 12413
- Passend zu allen handelsüblichen Winkelschleifmaschinen (Aufnahme \varnothing 22,2 mm)
- Trockenschnitt

Korund-Trennscheiben Stahl

Universal-Trennscheibe

geeignet für: Stahl, Rohre, Profilstahl, Baustahl, Vollmaterial, Bleche uvm.

Stärke mm	Ausführung	\varnothing mm		
2,5	gekröpft 	115	1	20 8900
2,5	gekröpft 	125	1	20 8902
2,5	gerade 	230	1	20 8904



Korund-Trennscheiben Inox

Inox-Trennscheibe

Hohe Schnittgeschwindigkeit, saubere Schnittflächen, geringer Grat, weniger Schnittabfall
geeignet für: Bleche (auch Karosseriebau), Profile, Rohre und rostbeständigen Stahl

Stärke mm	Ausführung	\varnothing mm		
1,2	gerade 	115	1	20 8910
1,2	gerade 	125	1	20 8912
2,0	gerade 	230	1	20 8914



Korund-Trennscheiben Stein

Universal-Trennscheibe

geeignet für: Natur- und Kunststeine, Beton, Waschbeton, Ziegel uvm.

Stärke mm	Ausführung	\varnothing mm		
2,5	gekröpft 	115	1	20 8920
2,5	gekröpft 	125	1	20 8922
3,0	gerade 	230	1	20 8924



Ausführung

Größe mm

VE

Artikelnr.



Zirkorn-Korund-Fächerscheibe

für Trockenschliff, speziell für die Flächenbearbeitung, hartes und zähes Schleifkorn ermöglicht eine sehr gute Materialabtragung, geeignet für: Stahl (rostfrei), gehärteter Stahl, zähes Buntmetall und Stahlguss

Stärke mm	Ausführung	Ø mm	VE	Artikelnr.
60 Korn	gekröpft	125	1	20 8930

Schalungsbohrer

Sicherheits-Schalungsbohrer aus Chrom-Vanadium-Stahl, für Holz, Leichtbauplatten, Gipsplatten, nicht geeignet für Beton und Stein.



Ø-mm	VE	Artikelnr.
6	400	1 20 6306
6	600	1 20 6346
8	400	1 20 6308
8	600	1 20 6348
10	400	1 20 6310
10	600	1 20 6350
12	400	1 20 6312
12	600	1 20 6352
14	400	1 20 6314
14	600	1 20 6354
16	400	1 20 6316
16	600	1 20 6356
18	400	1 20 6318
18	600	1 20 6358
20	400	1 20 6320
20	600	1 20 6360
22	400	1 20 6322
22	600	1 20 6362
24	400	1 20 6324
24	600	1 20 6364
25	400	1 20 6325
25	600	1 20 6365
26	400	1 20 6326
26	600	1 20 6366
28	400	1 20 6328
28	600	1 20 6368
30	400	1 20 6330
30	600	1 20 6370

Lochsägen aus HSS-Bi-Metall mit Vario-Zahnung

die variable Zahnteilung (4 - 6 Zähne pro Inch) garantiert ein ratterfreies Bohren. Lochsägen mit Aufnahmegewinde, ab 32 mm Ø zusätzliche Mitnehmerbohrungen. Für das rationelle Bohren von Stahl, Gußeisen, rostfreiem Stahl, Kupfer, NE-Metallen, Hart- und Weichholz, Rigipsplatten und anderen Materialien. Sägenlänge 50 mm, max. Bohrtiefe 40 mm, Aufnahmegewinde M 16.

Für Aufnahmeschäfte (CIMCO-Artikelnr. 20 7580 und 20 7588).



Ø-mm	VE	Artikelnr.
14	1	20 7414
16	1	20 7416
17	1	20 7417
19	1	20 7419
20	1	20 7420
21	1	20 7421
22	1	20 7422
24	1	20 7424
25	1	20 7425
27	1	20 7427
29	1	20 7429
30	1	20 7430

Ausführung	Größe mm	VE	Artikelnr.
------------	----------	----	------------

Lochsägen aus HSS-Bi-Metall mit Vario-Zahnung

die variable Zahnteilung (4 - 6 Zähne pro Inch) garantiert ein ratterfreies Bohren. Lochsägen mit Aufnahmegehwinde, ab 32 mm \varnothing zusätzliche Mitnehmerbohrungen. Für das rationelle Bohren von Stahl, Gußeisen, rostfreiem Stahl, Kupfer, NE-Metallen, Hart- und Weichholz, Rigipsplatten und anderen Materialien. Sägenlänge 50 mm, max. Bohrtiefe 40 mm, Aufnahmegehwinde M 16.

Für Aufnahmeschäfte (CIMCO-Artikelnr. 20 7580 und 20 7588).

\varnothing -mm			
32		1	20 7432
35		1	20 7435
37		1	20 7437
38		1	20 7438
40		1	20 7440
41		1	20 7441
43		1	20 7443
44		1	20 7444
45		1	20 7445
46		1	20 7446
48		1	20 7448
50		1	20 7450
51		1	20 7451
52		1	20 7452
54		1	20 7454
55		1	20 7455
57		1	20 7457
59		1	20 7459
60		1	20 7460
64		1	20 7464
65		1	20 7465
67		1	20 7467
68		1	20 7468
70		1	20 7470
73		1	20 7473
75		1	20 7475
76		1	20 7476
79		1	20 7479
83		1	20 7483
86		1	20 7486
89		1	20 7489
92		1	20 7492
95		1	20 7495
98		1	20 7498
100		1	20 7500
102		1	20 7502
105		1	20 7505
111		1	20 7511
114		1	20 7514
121		1	20 7521
127		1	20 7527
140		1	20 7540
146		1	20 7546
152		1	20 7552



Lochsäge für Schalterdosen

komplett mit Aufnahmeschäfte (CIMCO-Artikelnr. 20 7584), Führungsbohrer (CIMCO-Artikelnr. 20 7590) und Ausdrucksfeder (CIMCO-Artikelnr. 20 7596)

	68	1	20 7562
--	----	---	---------

zusätzlich mit Randversenker (CIMCO-Artikelnr. 20 7598)

	68	1	20 7563
--	----	---	---------



1
2
3
4
5
6
7
8
9
10
11
12
13
14
15
16
17
18
19
20
21
22
23
24
25
26

NEU

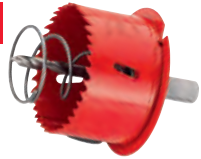

Ausführung	Größe mm	VE	Artikelnr.
Lochsäge ø 68 mm mit integriertem Randversenker, Sechskantaufnahme und Ausdrückfeder. • HSS-Bi-Metall mit Vario-Zahnung • 11 mm Sechskantaufnahme ohne Mitnehmer • Zentrierbohrer 105 mm, ø 6 mm • Ausdrückfeder	68	1	20 7564

Aufnahmeschäfte

komplett mit Führungsbohrer CIMCO-Artikelnr. 20 7590 und Außengewinde, passend zu Lochsägen aus HSS-Bi-Metall 9,5 mm Sechskant, ohne Mitnehmer

für Lochsägen 14 - 30 mm ø	1	20 7580
für Lochsägen 32 - 152 mm ø	1	20 7581

11 mm Sechskant, mit Mitnehmer

für Lochsägen 32 - 152 mm ø	1	20 7584
-----------------------------	---	---------

11 mm Sechskant, mit Mitnehmer und Innen-Gegenmutter

für Lochsägen 32 - 152 mm ø	1	20 7586
-----------------------------	---	---------

SDS-Aufnahme, ohne Mitnehmer

für Lochsägen 14 - 30 mm ø	1	20 7588
----------------------------	---	---------

SDS-Aufnahme, mit Mitnehmer

für Lochsägen 32 - 152 mm ø	1	20 7589
-----------------------------	---	---------

HSS-Führungsbohrer

für Aufnahmeschäfte CIMCO-Artikelnr. 20 7580, 20 7581, 20 7584, 20 7586, 20 7588 und 20 7589

6,35 mm ø - 70 mm lang	1	20 7590
6,35 mm ø - 115 mm lang	1	20 7592

Ausdrückfeder

passend ab 52 mm ø

	1	20 7596
--	---	---------

Randversenker

für HSS-Bi-Metall-Lochsägen 68 mm ø, mit zwei spezialgehärteten Schneidzähnen

	1	20 7598
--	---	---------

HSS-Bi-Metall – Lochsägen-Sortimente

ELEKTRO-TOP mit Randversenker

Inhalt: Je eine Lochsäge 35 mm, 68 mm, 75 mm ø
 Randversenker für 68 mm ø, mit zwei spezialgehärteten Schneidzähnen
 Aufnahmeschäfte mit zwei Mitnehmerstiften CIMCO-Artikelnr. 20 7584
 HSS-Führungsbohrer, 6,35 mm ø, Länge 70 mm
 Ausdrückfeder (für alle Sägen ab 52 mm ø)
 Ausführliche Bohranleitung, in schlagfester Kunststoffbox

	1	20 7400
--	---	---------



Ausführung	Größe mm	VE	Artikelnr.
------------	----------	----	------------

ELEKTRO METRISCH

mit 6 Lochsägen zum Bohren von Durchgangslöchern für metrische Kabelverschraubungen
Aufnahmeschäfte mit HSS-Führungsbohrer, (CIMCO-Artikelnr. 20 7580 und 20 7584)

Lochsägen ø mm			
20			20 7420
25			20 7425
32			20 7432
40			20 7440
50			20 7450
64			20 7464
		1	20 7573



Steckdosenschneider

Lochsäge mit Metallkörper, Aufnahmeschaft 6 mm ø, Sägenspitzen induktiv gehärtet, Schnitttiefe 19 mm
7 Sägeneinsätze 25 (1") - 32 (1 1/4") - 38 (1 1/2") - 44 (1 3/4") - 51 (2") - 57 (2 1/4") - 63 (2 1/2") mm ø

für Holz und Rigips		1	12 0882
---------------------	--	---	---------



Hartmetall-Lochsägen

für das rationelle Bohren von:

Rigipsplatten, Ytonsteinen, Gasbeton, Holz, Spanplatten, Sperrholz, Hartpappe, PVC,
kunststoffbeschichtete Platten, Glasfaserplatten

Sägenlänge: 66 mm, max. Bohrtiefe: 58 mm, Aufnahmegewinde M 16

ø mm			
35		1	20 7714
68		1	20 7728
71		1	20 7730
74		1	20 7732

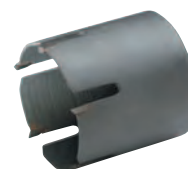

Hartmetall-Randversenker

mit 2 Zähnen

für Hartmetall-Lochsägen 68 mm ø

		1	20 7750
--	--	---	---------



Aufnahmeschäfte

ohne Führungsbohrer, mit Aufnahmegewinde M 16

zylindr. Aufnahme 13 mm ø, 3 Mitnehmerflächen	70	1	20 7760
Aufnahmesystem SDS	70	1	20 7764

Führungsbohrer

hartmetallbestückt

8 mm ø	100	1	20 7770
--------	-----	---	---------

Hartmetall-Lochsäge

68 mm ø, mit Randversenker, Aufnahmeschaft und HM-Führungsbohrer

mit Aufnahmeschaft 13 mm ø (CIMCO-Artikelnr. 20 7760)		1	20 7740
mit Aufnahmeschaft SDS (CIMCO-Artikelnr. 20 7764)		1	20 7744



Hartmetall-Lochsägen-Sortiment, 7-teilig

im Stahlblechkasten, 3 Lochsägen, Randversenker für 68 mm ø, Aufnahmeschaft 13 mm ø,
je 1 HSS- und Hartmetall-Führungsbohrer

Lochsägen ø mm			
35, 68, 74		1	20 7700



1
2
3
4
5
6
7
8
9
10
11
12
13
14
15
16
17
18
19
20
21
22
23
24
25
26

Ausführung	Größe mm	VE	Artikelnr.
------------	----------	----	------------

Diamant-Kernbohrer

Diamantstollen lasergeschweißt, für Trockenschnitt, kein Nachschleifen notwendig, hohe Bohrleistung und lange Standzeit. Bohren ohne Schlag in allgemeines Mauerwerk, Stein und Beton, Quadrostein, Kalksandstein. Aufnahmegewinde M 16, Gesamtlänge 80 mm, maximale Bohrtiefe 70 mm.

Anzahl Diamantstollen (Segmente)

6	ø 68	1	20 7380
10	ø 82	1	20 7382

Aufnahmeschaft

für Diamant-Kernbohrer, Aufnahmegewinde M 16

Schaft SW 12 (Sechskant)	1	20 7384
Aufnahmesystem SDS	1	20 7385

Hartmetall-Zentrierbohrer

für Schaft (CIMCO-Artikelnr. 20 7384)	9 mm ø x 120 mm	1	20 7386
---------------------------------------	-----------------	---	---------

Diamant-Kernbohrer

komplett mit Aufnahmeschaft und HM - Zentrierbohrer mit Aufnahmeschaft (CIMCO-Artikelnr. 20 7384)

Sechskant SW 12	ø 68	1	20 7378
	ø 82	1	20 7379

mit Aufnahmeschaft (CIMCO-Artikelnr. 20 7385)

Aufnahmesystem SDS	ø 68	1	20 7388
	ø 82	1	20 7389

Diamant-Bohrkronen

- Trocken- und Nassschnitt
- Passend zu allen handelsüblichen Diamant-Trockenbohrmaschinen (Aufnahme M 16)
Drehzahlempfehlung ca. 2.000 U/Min
- Ausstattung mit Schrägslitzung zur Kühlung (Staubabtransport)
- Hochleistungs-Diamantsegmente aus Diamantkorn-Bindung

Diamant-Bohrkronen 65 Rot

Arbeitslänge: 65 mm
mit aufgelaserten Diamantsegmenten aus Diamantkorn-Bindung
geeignet für: Hohlblockstein, Mauerstein, Ziegel (weich), Kalksandstein (weich abrasiv/hart), Putz und Gasbeton

Höhe mm	Segment Länge mm	Anzahl	ø mm		
8	24	3	68	1	20 8770
8	24	4	82	1	20 8772

Diamant-Bohrkronen 65 Silber

Arbeitslänge: 65 mm
mit aufgelaserten Diamantsegmenten aus Diamantkorn-Bindung
geeignet für: Betonerzeugnisse (weich), Hohlblockstein, Mauerstein, Ziegel (weich), Kalksandstein (weich abrasiv/hart/hochverdichtet), Putz und Gasbeton

Höhe mm	Segment Länge mm	Anzahl	ø mm		
8	24	3	68	1	20 8774
8	24	4	82	1	20 8776

Diamant-Bohrkronen 65 Blau

Arbeitslänge: 65 mm
mit aufgelaserten Diamantsegmenten aus Diamantkorn-Bindung
geeignet für: Betonerzeugnisse (mittelhart), Stahlbeton, Hohlblockstein, Mauerstein, Ziegel (hart), Kalksandstein (weich abrasiv/hart/hochverdichtet), Quadroblock, Sandstein (hart), Klinker (mittelhart), Putz und Gasbeton

Höhe mm	Segment Länge mm	Anzahl	ø mm		
8	24	3	68	1	20 8778
8	24	4	82	1	20 8780

Ausführung	Größe mm	VE	Artikelnr.
------------	----------	----	------------

Diamant-Bohrkronen 65 Schwarz

Arbeitslänge: 65 mm

mit aufgelaserten Diamantsegmenten aus Diamantkorn-Bindung

geeignet für: Kalksandstein (weich abrasiv), Sandstein (abrasiv), Putz und Gasbeton

Höhe mm	Segment Länge mm	Anzahl	ø mm		
8	24	3	68	1	20 8782
8	24	4	82	1	20 8784

Aufnahmeschaft 65

für Arbeitslänge: 65 mm

Stahlausführung, inklusive Austreibkeil

6-Kant		1	20 8836
SDS		1	20 8838

Zentrierbohrer (konisch) 65

für Arbeitslänge: 65 mm und für Verlängerungen mit konischem Aufnahmeschaft

Gesamtlänge 120 mm		1	20 8834
--------------------	--	---	---------

Diamant-Bohrkronen

- Trocken- und Nassschnitt
- Passend zu allen handelsüblichen Diamant-Trockenbohrmaschinen (Aufnahme M 16)
Drehzahlempfehlung ca. 2.000 U/Min.
- Ausstattung mit Kopfschlitzung zur Kühlung (Staubabtransport)
- Hochleistungs-Diamantsegmente aus Diamantkorn-Bindung

Diamant-Bohrkronen 90 Rot

Arbeitslänge: 90 mm

mit aufgelaserten Diamantsegmenten aus Diamantkorn-Bindung

geeignet für: Hohlblockstein, Mauerstein, Ziegel (weich), Kalksandstein (weich abrasiv/hart), Putz und Gasbeton

Höhe mm	Segment Länge mm	Anzahl	ø mm		
8	24	3	68	1	20 8790
8	24	4	82	1	20 8792

Diamant-Bohrkronen 90 Silber

Arbeitslänge: 90 mm

mit aufgelaserten Diamantsegmenten aus Diamantkorn-Bindung

geeignet für: Betonzeugnisse (weich), Hohlblockstein, Mauerstein, Ziegel (weich),

Kalksandstein (weich abrasiv/hart/hochverdichtet), Putz und Gasbeton

Höhe mm	Segment Länge mm	Anzahl	ø mm		
8	24	3	68	1	20 8794
8	24	4	82	1	20 8796

Diamant-Bohrkronen 90 Schwarz

Arbeitslänge: 90 mm

mit aufgelaserten Diamantsegmenten aus Diamantkorn-Bindung

geeignet für: Kalksandstein (weich abrasiv), Sandstein (abrasiv), Putz und Gasbeton

Höhe mm	Segment Länge mm	Anzahl	ø mm		
8	24	3	68	1	20 8798
8	24	4	82	1	20 8800

Diamant-Bohrkronen 90 Rubinrot

Arbeitslänge: 90 mm

mit aufgelaserten Diamantsegmenten aus Diamantkorn-Bindung

geeignet für: Betonzeugnisse (mittelhart), Stahlbeton, Hohlblockstein, Mauerstein, Ziegel (hart), Kalksandstein (weich abrasiv/hart/hochverdichtet), Quadrobloek, Sandstein (hart), Putz und Gasbeton

Höhe mm	Segment Länge mm	Anzahl	ø mm		
8	24	3	68	1	20 8802
8	24	4	82	1	20 8804

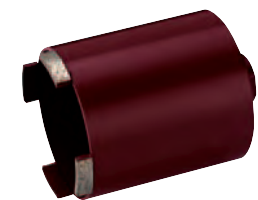
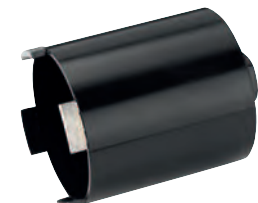
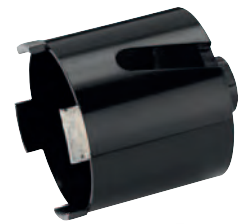

1

2

3

4

5

6

7

8

9

10

11

12

13

14

15

16

17

18

19

20

21

22

23

24

25

26

Ausführung	Größe mm	VE	Artikelnr.
------------	----------	----	------------

Aufnahmeschaft 90

für Arbeitslänge: 90 mm
Stahlausführung, inklusive Austreibkeil

6-Kant		1	20 8836
SDS		1	20 8838

Zentrierbohrer (konisch) 90

für Arbeitslänge: 90 mm und für Verlängerungen mit konischem Aufnahmeschaft

Gesamtlänge 140 mm		1	20 8844
--------------------	--	---	---------

Hartmetall-Bohrkronen 60 Trockenbau

Arbeitslänge: 60 mm
mit aufgelöteten Hartmetallsegmenten, Bohrkronenaufnahme M 16
geeignet für: Sperrholz, Kunststoffe (PVC), Fermacell, Tischlerplatte, Spanplatte und GFK

Höhe mm	Segment Länge mm	Anzahl	ø mm		
8	2,5	5	68	1	20 8786
8	2,5	5	82	1	20 8788

Aufnahmeschaft 60

für Arbeitslänge: 60 mm, inklusive Innensechskant-Schlüssel

6-Kant		1	20 8850
SDS		1	20 8852

Zentrierbohrer 60

für Arbeitslänge: 68 mm und für Verlängerungen mit zylindrischem Aufnahmeschaft und Arretierungsfläche

Gesamtlänge 112 mm		1	20 8854
--------------------	--	---	---------

Diamant-Bohrkronen 150 Universal

Arbeitslänge: 150 mm
mit aufgelaserten Diamantsegmenten aus Diamantkorn-Bindung,
geeignet für: Betonzeugnisse (mittelhart), Waschbeton, Bordstein, Pflaster, Verbundstein, Dachziegel (mittelhart),
Hohlblockstein, Mauerstein, Ziegel (weich/hart), Kalksandstein (weich abrasiv/hart/hochverdichtet), Quadrobloc,
Sandstein (hart), Klinker (mittelhart), Putz, Gasbeton und Estrich

Höhe mm	Segment Länge mm	Anzahl	ø mm		
7	24	3	32	1	20 8810
7	24	3	42	1	20 8812
7	24	4	52	1	20 8814
7	24	4	72	1	20 8816
7	24	4	82	1	20 8818
7	24	5	112	1	20 8820
7	24	6	132	1	20 8822
7	24	7	152	1	20 8824
7	24	7	182	1	20 8826

Aufnahmeschaft 150

für Arbeitslänge: 150 mm, Nutzlänge: 200 mm
Stahlausführung, inklusive Zentrierbohrer und Austreibkeil

6-Kant		1	20 8830
SDS		1	20 8832

Zentrierbohrer (konisch)150

für Arbeitslänge: 150 mm

		1	20 8833
--	--	---	---------

Staubabsaugung für Diamant-Bohrkronen

für Bohrkronen (Aufnahme M 16), mit Kopfschlitzung, passend für Maschinentypen mit Anschlußgewinde M 18

		1	20 8846
Zentrierspitze zu Staubabsaugung		1	20 8848
Zentrierbohrer zu Staubabsaugung		1	20 8840

Ausführung	Größe mm	VE	Artikelnr.
------------	----------	----	------------

Diamant-Trockenbohrmaschine

das ideale Werkzeug zum Dosensenken bis 82 mm, für Schalter- und Abzweigdosen, maßgenau und mit geringem Zeitaufwand, auch für harte Materialien wie Kalksandstein, Mauerwerk und Klinker (trocken). Mit mechanischer Sicherheitskupplung, Elektronik-Sanftanlauf, Überlastabschaltung und Temperaturüberwachung, Zusatzhandgriff – variabel am Spannhals verstellbar, Arretierknopf mit Schutz gegen unbeabsichtigtes Fixieren

Technische Daten:

- Leistungsaufnahme: 1.300 W
- Nennspannung: 230 V ~
- Nenndrehzahl: 0 – 2000 min⁻¹
- Max. Bohrdurchmesser: 32 – 82 mm
- Leerlaufdrehzahl: 3400 min⁻¹
- Werkzeugaufnahme: M 18 außen
- Spannhalsdurchmesser: 46 mm
- Gewicht: 3,4 kg

		1	11 0008
--	--	---	---------



Diamant-Trockenbohrmaschine Softschlag

Trockenbohren bis 90 mm Durchmesser bei besonders harten Materialien, z. B. hochverdichteter Kalksandstein, armerter Beton und anderen abrasiven Materialien.

Mit hoher Arbeitsgeschwindigkeit, leistungsstarker Motor, Elektronik-Sanftanlauf, Temperatur- und Überlastabschaltung, Getriebe mit zuschaltbarem Softschlag, mechanische Sicherheitskupplung, Zusatzhandgriff – variabel am Spannhals verstellbar.

Technische Daten:

- Leistungsaufnahme: 1.800 W
- Nennspannung: 230 V ~
- Nenndrehzahl: 0 – 2050 min⁻¹
- Max. Bohrdurchmesser: 90 mm
- Leerlaufdrehzahl: 3000 min⁻¹
- Werkzeugaufnahme: M 18 außen
- Spannhalsdurchmesser: 53 mm
- Schlagfrequenz: 41.000 Schläge/min
- Gewicht: 5,9 kg

		1	11 0010
--	--	---	---------



Absaugung 25

trotz kleinem Behälter kann der Sauger große Mengen an Wasser und Staub aufnehmen. Die Rüttelautomatik reinigt die Filter, bevor eine Staubwolke entsteht und ermöglicht das Arbeiten ohne Filterbeutel. Mit Filterabrüttelung – elektromagnetisch, erhöhte Lebensdauer der Filterkassetten, zusätzliches manuelles Abrütteln möglich, Gerätesteckdose mit Einschaltautomatik und Einschaltverzögerung für angeschlossene Elektrowerkzeuge, zwei Polyesterfilterkassetten – lang- und auswaschbar, Filteroberfläche 8600 cm² – hohe konstante Saugleistung, mit praktischer Ablage, standfest, Rollen mit Feststellbremse, Wassererkennung mit Sensorabschaltung – automatisches Abschalten bei max. Wasserfüllstand, Schutz der Filter, elektronisch geregelter Sanftanlauf und Nachlauf, optische Anzeige der Saugleistung

Technische Daten:

- Leistungsaufnahme: 1.400 W
- Nennspannung: 230 V ~
- Frequenz: 50 - 60 Hz
- Max. Luftstrom: 61 l/s
- Max. Unterdruck: 248 mbar
- Behältervolumen: 25 l
- Staubvolumen (netto): 20 l
- Maße (L x B x H): 420 x 410 x 580 mm
- Gewicht: 12,7 kg

		1	11 0016
--	--	---	---------



Aufnahmeschäfte zu Trocken-Bohrmaschinen

Stahlausführung, mit Werkzeugaufnahme M 18 bzw. 5/8" oder R 1/2"

inklusive Zentrierbohrer SDS	M 18 x 2,5 / M 16	1	20 8858
inklusive Zentrierbohrer zylindrisch	5/8" / M 16	1	20 8860
inklusive Zentrierbohrer zylindrisch	R 1/2" / M 16	1	20 8862
inklusive Zentrierbohrer (Hakenfunktion)	M 18 x 2,5 / M 16	1	20 8856



Universal-Entgrater

für alle Entgratarbeiten an Bohrungen sowie an geraden, konvexen und konkaven Kanten (z. B. Rohrrinnen- und -außenkanten), Aluminiumgriff, auswechselbare, gehärtete Klinge

		1	20 8500
--	--	---	---------



Stichsägeblätter aus CrV-Stahl

SB-verpackt, für Holz, Kunststoff bis 60 mm

für AEG - Bosch - Metabo - Maschinen		5	20 8506
für Black + Decker - Skil - Fein - Maschinen		5	20 8507

Stichsägeblätter aus HSS-Bi-Metall

SB-verpackt, für Weichstahl, Alu, Buntmetall, rostfreier Stahl bis 4 mm

für AEG - Bosch - Metabo - Maschinen		5	20 8522
für Black + Decker - Skil - Fein - Maschinen		5	20 8523



1
2
3
4
5
6
7
8
9
10
11
12
13
14
15
16
17
18
19
20
21
22
23
24
25
26

Ausführung	Größe mm	VE	Artikelnr.
------------	----------	----	------------



Werkstattfeilen-Sortiment, 5-teilig

mit Kreuzhieb, Hieb 2 (mittelfein), Länge 200 mm, mit Holzheften, geeignet für Metall, aber auch Holz und Kunststoff

je 1 Stück		1	20 6806
------------	--	---	---------

Werkstattfeilen

nach DIN 7261, ohne Heft

Form A, flachstumpf



Hieb 1	150	1	20 6502
	200	1	20 6503
	250	1	20 6504
Hieb 2	300	1	20 6505
	150	1	20 6512
	200	1	20 6513
Hieb 3	250	1	20 6514
	300	1	20 6515
	150	1	20 6522
Hieb 3	200	1	20 6523
	250	1	20 6524
	300	1	20 6525

Form C, dreikant

Hieb 1	150	1	20 6532
	200	1	20 6533
	250	1	20 6534
Hieb 2	300	1	20 6535
	150	1	20 6542
	200	1	20 6543
Hieb 3	250	1	20 6544
	300	1	20 6545
	150	1	20 6552
Hieb 3	200	1	20 6553
	250	1	20 6554
	300	1	20 6555

Form D, vierkant

Hieb 1	150	1	20 6561
	200	1	20 6562
	250	1	20 6563
Hieb 2	300	1	20 6564
	150	1	20 6571
	200	1	20 6572
Hieb 3	250	1	20 6573
	300	1	20 6574
	150	1	20 6581
Hieb 3	200	1	20 6582
	250	1	20 6583
	300	1	20 6584

Form E, halbrund

Hieb 1	150	1	20 6592
	200	1	20 6593
	250	1	20 6594
Hieb 2	300	1	20 6595
	150	1	20 6602
	200	1	20 6603
Hieb 3	250	1	20 6604
	300	1	20 6605
	150	1	20 6612
Hieb 3	200	1	20 6613
	250	1	20 6614
	300	1	20 6615



Ausführung	Größe mm	VE	Artikelnr.
------------	----------	----	------------

Werkstattfeilen

nach DIN 7261, ohne Heft
Form F, rund 

Hieb 1	150	1	20 6622
	200	1	20 6623
	250	1	20 6624
	300	1	20 6625
Hieb 2	150	1	20 6632
	200	1	20 6633
	250	1	20 6634
Hieb 3	150	1	20 6642
	200	1	20 6643
	250	1	20 6644
	300	1	20 6645

Raspeln

ohne Heft

Hieb 1	250	1	20 6701
Hieb 2	250	1	20 6711

Feilenhefte

nach DIN ISO 395, aus Buchenholz
für Feilen mm

bis 100	80	1	20 6850
bis 175	100	1	20 6852
bis 300	120	1	20 6854
bis 350	140	1	20 6856
ab 350	160	1	20 6857

Schlüsselfeilen-Sortiment, 6-teilig

mit Holzheft, nach DIN 7283, Form A bis F, Länge 100 mm

in Kunststofftasche	   	1	20 6750
---------------------	---	---	---------

Feilenbürste

zum Reinigen von Holz- und Metallfeilen. Mit stabilem Buchenholzträger und Stahlbesatz.

Arbeitsfläche 115 mm x 40 mm	250	1	14 1325
------------------------------	-----	---	---------

Kontaktfeilen-Sortiment, 6-teilig

in SB-Abreisstasche

Länge 160 mm	1	20 6760
--------------	---	---------

Kontaktbürste

Kontakt- oder Zündkerzenbürsten mit gewelltem Messingbesatz 0,15 mm ø und stabilen Buchenholzgriffen.

2-reihig	100	1	14 1320
----------	-----	---	---------



1

2

3

4

5

6

7

8

9

10

11

12

13

14

15

16

17

18

19

20

21

22

23

24

25

26



SCHRAUBLOCHER, BLECHLOCHER

Erstklassig

100% Made in Germany!
Alle Werkzeuge aus besonders zähem
Spezialstahl für eine lange Lebensdauer.



Durchdacht

Spezielle Schneidengeometrie für leichten
Anschnitt und zügiges Durchstanzen.
Geringer Kraftaufwand durch konisch
hinterdrehte Schneiden. Matrize mit
Fadenkreuz für eine bessere Positionierung.



Innovativ

Rundlocher DIAMANT/ DIAMANT-VA
spalten das Abfallstück in drei Teile.
Formlocher mit seitlichem Auswurf für das
Abfallstück.



Praktisch

Für manuellen und hydraulischen Einsatz.
Alle Werkzeuge und Zubehörteile sind
einzeln bestellbar - keine VPE.



Alle Stanzwerkzeuge sind mit den Systemen
anderer Hersteller 100% kompatibel.
Sonderlocher können nach Maßangabe
kurzfristig gefertigt werden.

1

2

3

4

5

6

7

8

9

10

11

12

13

14

15

16

17

18

19

20

21

22

23

24

25

26

Ausführung	Größe mm	VE	Artikelnr.
------------	----------	----	------------

Schraublocher DIAMANT

innovativer Spalt-Stempel mit drei Schneidspitzen: Stanzabfall wird in drei Teile gespalten.
 Geeignet für: Stahlblech (ST 37), Kunststoff und Aluminium. Betätigung: Manuell und hydraulisch
 Ausführung: Mit Stempel, Matrize und Kugellager-Zugschraube (gekapselt)

Nennmaß PG	Nennmaß metrisch	Loch-ø mm	Schrauben-Größe mm	Vorbohr-ø mm	max. Materialstärke mm		
	12	12,5	6,0 x 40,0	6,5	1,5	1	13 2500
	16	16,2	9,5 x 50,0	10,0	2,0	1	13 2502
13	20	20,4	9,5 x 50,0	10,0	2,0	1	13 2504
	25	25,4	9,5 x 50,0	10,0	2,0	1	13 2506
	32	32,5	19,0 x 55,0	20,4*	3,0	1	13 2508
	40	40,5	19,0 x 75,0	20,4*	3,0	1	13 2510
	50	50,5	19,0 x 75,0	20,4*	3,0	1	13 2512
	63	63,5	19,0 x 75,0	20,4*	3,0	1	13 2514

* 1. Vorbohren: ø 10,0 mm 2. Vorstanzen: ø 20,4 mm



Nennmaß PG	Nennmaß metrisch	Loch-ø mm	Schrauben-Größe mm	Vorbohr-ø mm	max. Materialstärke mm		
9		15,2	9,5 x 50,0	10,0	2,0	1	13 2518
	11	18,6	9,5 x 50,0	10,0	2,0	1	13 2520
	13	20,4	9,5 x 50,0	10,0	2,0	1	13 2504
	16	22,5	9,5 x 50,0	10,0	2,0	1	13 2524
	21	28,3	9,5 x 50,0	10,0	2,0	1	13 2526
	29	37,0	19,0 x 55,0	20,4*	3,0	1	13 2528
	36	47,0	19,0 x 75,0	20,4*	3,0	1	13 2530
	42	54,0	19,0 x 75,0	20,4*	3,0	1	13 2532
	48	60,0	19,0 x 75,0	20,4*	3,0	1	13 2534

* 1. Vorbohren: ø 10,0 mm 2. Vorstanzen: ø 20,4 mm

Nennmaß Zoll/Inch	Loch-ø mm	Schrauben-Größe mm	Vorbohr-ø mm	max. Materialstärke mm		
1-7/32"	30,5	9,5 x 50,0	10,0	2,0	1	13 2536

Zubehör für Schraublocher DIAMANT

für Schraubengröße 6,0 mm x 40 mm

Zugschraube mit Kugellager	6,0 x 40	1	13 5010
Hydraulikschraube komplett	19,0 / 6,0	1	13 5012
Stempel (mit Gewinde 6,0 mm)	12,5	1	13 2542
Matrize (für Schraube 6,0 mm)	12,5	1	13 2544

für Schraubengröße 9,5 mm x 50 mm

Zugschraube mit Kugellager	9,5 x 50	1	13 5000
Hydraulikschraube	19,0 / 9,5	1	13 5002
Stempel (mit Gewinde 9,5 mm)	15,2	1	13 2550
	16,2	1	13 2552
	18,6	1	13 2554
	20,4	1	13 2556
	22,5	1	13 2558
	25,4	1	13 2560
	28,3	1	13 2562
	30,5	1	13 2564
Matrize (für Schraube 9,5 mm)	15,2	1	13 2566
	16,2	1	13 2568
	18,6	1	13 2570
	20,4	1	13 2572
	22,5	1	13 2574
	25,4	1	13 2576
	28,3	1	13 2578
	30,5	1	13 2580



Ausführung	Größe mm	VE	Artikelnr.
------------	----------	----	------------

Zubehör für Schraublocher DIAMANT

für Schraubengröße 19 mm x 55 mm

Zugschraube mit Kugellager	19,0 x 55,0	1	13 5004
Hydraulikschraube	19,0 x 120,0	1	13 5006
Stempel (mit Gewinde 19 mm)	32,5	1	13 2586
	37,0	1	13 2588
Matrize (für Schraube 19 mm)	32,5	1	13 2590
	37,0	1	13 2592

für Schraubengröße 19 mm x 75 mm

Zugschraube mit Kugellager	19,0 x 75	1	13 5008
Hydraulikschraube	19,0 x 120	1	13 5006
Stempel (mit Gewinde 19 mm)	40,5	1	13 2598
	47,0	1	13 2600
	50,5	1	13 2602
	54,0	1	13 2604
	60,0	1	13 2606
	63,5	1	13 2608
Matrize (für Schraube 19 mm)	40,5	1	13 2610
	47,0	1	13 2612
	50,5	1	13 2614
	54,0	1	13 2616
	60,0	1	13 2618
	63,5	1	13 2620



Schraublocher DIAMANT - VA

innovativer Spalt-Stempel mit drei Schneidspitzen: Stanzabfall wird in drei Teile gespalten.

Geeignet für: Edelstahl (VA), Stahlblech (ST 37), Kunststoff und Aluminium. Betätigung: Manuell und hydraulisch

(Wir empfehlen den Einsatz einer Hydraulik.). Ausführung: Mit Spalt-Stempel, Matrize, ohne Zugschraube

Nennmaß	Nennmaß	Loch-ø	Schrauben-	Vorbohr-ø	max. Material-		
PG	metrisch	mm	Größe mm	mm	stärke mm		
	16	16,2	11,1 x 60,0	11,5	2,5	1	13 2700
13	20	20,4	11,1 x 60,0	11,5	2,5	1	13 2702
	25	25,4	11,1 x 60,0	11,5	2,5	1	13 2704
	32	32,5	19,0 x 55,0	20,4*	3,5	1	13 2706
	40	40,5	19,0 x 75,0	20,4*	3,5	1	13 2708
	50	50,5	19,0 x 75,0	20,4*	3,5	1	13 2710
	63	63,5	19,0 x 75,0	20,4*	3,5	1	13 2712

* 1. Vorbohren: ø 11,5 mm 2. Vorstanzen: ø 20,4 mm

Nennmaß	Nennmaß	Loch-ø	Schrauben-	Vorbohr-ø	max. Material-		
PG	metrisch	mm	Größe mm	mm	stärke mm		
9		15,2	11,1 x 60,0	11,5	2,5	1	13 2714
11		18,6	11,1 x 60,0	11,5	2,5	1	13 2716
13	20	20,4	11,1 x 60,0	11,5	2,5	1	13 2702
16		22,5	11,1 x 60,0	11,5	2,5	1	13 2720
21		28,3	19,0 x 55,0	20,4*	3,5	1	13 2722
29		37,0	19,0 x 55,0	20,4*	3,5	1	13 2724
36		47,0	19,0 x 75,0	20,4*	3,5	1	13 2726
42		54,0	19,0 x 75,0	20,4*	3,5	1	13 2728
48		60,0	19,0 x 75,0	20,4*	3,5	1	13 2730

* 1. Vorbohren: ø 11,5 mm 2. Vorstanzen: ø 20,4 mm

Nennmaß	Nennmaß	Loch-ø	Schrauben-	Vorbohr-ø	max. Material-		
PG	metrisch	mm	Größe mm	mm	stärke mm		
1-7 / 32"		30,5	19 x 55	20,4*	3,5	1	13 2732

* 1. Vorbohren: ø 11,5 mm 2. Vorstanzen: ø 20,4 mm



1
2
3
4
5
6
7
8
9
10
11
12
13
14
15
16
17
18
18
20
21
22
23
24
25
26



Ausführung	Größe mm	VE	Artikelnr.
------------	----------	----	------------

Zubehör für Schraublocher DIAMANT - VA

für Schraubengröße 11,1 mm x 60 mm

Zugschraube mit Kugellager	11,1 x 60,0	1	13 5014
Hydraulikschraube komplett	19,0 / 11,1	1	13 5016
Stempel (mit Gewinde 11,1 mm)	15,2	1	13 2734
	16,2	1	13 2736
	18,6	1	13 2738
	20,4	1	13 2740
	22,5	1	13 2742
	25,4	1	13 2744
Matrize (für Schraube 11,1 mm)	15,2	1	13 2746
	16,2	1	13 2748
	18,6	1	13 2750
	20,4	1	13 2752
	22,5	1	13 2754
	25,4	1	13 2756



für Schraubengröße 19 mm x 55 mm

Zugschraube mit Kugellager	19,0 x 55,0	1	13 5004
Hydraulikschraube	19,0 x 120,0	1	13 5006
Stempel (mit Gewinde 19 mm)	28,3	1	13 2758
	30,5	1	13 2760
	32,5	1	13 2762
	37,0	1	13 2764
Matrize (für Schraube 19 mm)	28,3	1	13 2766
	30,5	1	13 2768
	32,5	1	13 2770
	37,0	1	13 2772



für Schraubengröße 19 mm x 75 mm

Zugschraube mit Kugellager	19,0 x 75,0	1	13 5008
Hydraulikschraube	19,0 x 120,0	1	13 5006
Stempel (mit Gewinde 19 mm)	40,5	1	13 2774
	47,0	1	13 2776
	50,5	1	13 2778
	54,0	1	13 2780
	60,0	1	13 2782
	63,5	1	13 2784
Matrize (für Schraube 19 mm)	40,5	1	13 2786
	47,0	1	13 2788
	50,5	1	13 2790
	54,0	1	13 2792
	60,0	1	13 2794
	63,5	1	13 2796

Schraublocher Rund BASIC

geeignet für: Stahlblech (ST 37), Kunststoff und Aluminium.

Betätigung: Manuell und hydraulisch, Stanzabfall wird 1-teilig ausgestanzt

Ausführung: Mit Stempel, Matrize und Kugellager-Zugschraube (gekapselt)



Nennmaß PG	Nennmaß metrisch	Loch-ø mm	Schrauben-Größe mm	Vorbohr-ø mm	max. Materialstärke mm		
	16	16,2	9,5 x 50,0	10,0	2,0	1	13 2300
13	20	20,4	9,5 x 50,0	10,0	2,0	1	13 2302
	25	25,4	9,5 x 50,0	10,0	2,0	1	13 2304
	32	32,5	9,5 x 50,0	10,0	2,0	1	13 2306
	40	40,5	19,0 x 55,0	20,4*	3,0	1	13 2308
	50	50,5	19,0 x 75,0	20,4*	3,0	1	13 2310
	63	63,5	19,0 x 75,0	20,4*	3,0	1	13 2312

* 1. Vorbohren: ø 10,0 mm 2. Vorstanzen: ø 20,4 mm

Ausführung	Größe mm	VE	Artikelnr.
------------	----------	----	------------

Schraublocher Rund BASIC

Nennmaß PG	Nennmaß metrisch	Loch- \varnothing mm	Schrauben- Größe mm	Vorbohr- \varnothing mm	max. Material- stärke mm		
9		15,2	9,5 x 50,0	10,0	2,0	1	13 2318
11		18,6	9,5 x 50,0	10,0	2,0	1	13 2320
13	20	20,4	9,5 x 50,0	10,0	2,0	1	13 2302
16		22,5	9,5 x 50,0	10,0	2,0	1	13 2324
21		28,3	9,5 x 50,0	10,0	2,0	1	13 2326
29		37,0	19,0 x 55,0	20,4*	3,0	1	13 2328
36		47,0	19,0 x 75,0	20,4*	3,0	1	13 2330
42		54,0	19,0 x 75,0	20,4*	3,0	1	13 2332
48		60,0	19,0 x 75,0	20,4*	3,0	1	13 2334

* 1. Vorbohren: \varnothing 10,0 mm 2. Vorstanzen: \varnothing 20,4 mm

Nennmaß Zoll/Inch	Loch- \varnothing mm	Schrauben- Größe mm	Vorbohr- \varnothing mm	max. Material- stärke mm		
1-7 / 32"	30,5	9,5 x 50,0	10,0	2,0	1	13 2336
	68,0	19,0 x 75,0	20,4*	3,0	1	13 2338
2-3 / 4"	70,0	19,0 x 75,0	20,4*	3,0	1	13 2340
3"	76,2	19,0 x 75,0	20,4*	3,0	1	13 2342
3-1 / 8"	80,0	19,0 x 75,0	20,4*	3,0	1	13 2344
	82,0	19,0 x 75,0	20,4*	3,0	1	13 2346

* 1. Vorbohren: \varnothing 10,0 mm 2. Vorstanzen: \varnothing 20,4 mm

Zubehör für Schraublocher BASIC

für Schraubengröße 9,5 mm x 50 mm

Zugschraube mit Kugellager	9,5 x 50,0	1	13 5000
Hydraulikschraube	19,0 / 9,5	1	13 5002
Stempel (mit Gewinde 9,5 mm)	15,2	1	13 2354
	16,2	1	13 2356
	18,6	1	13 2358
	20,4	1	13 2360
	22,5	1	13 2362
	25,4	1	13 2364
	28,3	1	13 2366
	30,5	1	13 2368
	32,5	1	13 2370
Matrize (für Schraube 9,5 mm)	15,2	1	13 2374
	16,2	1	13 2376
	18,6	1	13 2378
	20,4	1	13 2380
	22,5	1	13 2382
	25,4	1	13 2384
	28,3	1	13 2386
	30,5	1	13 2388
	32,5	1	13 2390

für Schraubengröße 19 mm x 55 mm

Zugschraube mit Kugellager	19,0 x 55,0	1	13 5004
Hydraulikschraube	19,0 x 120,0	1	13 5006
Stempel (mit Gewinde 19 mm)	37,0	1	13 2396
	40,5	1	13 2398
Matrize (für Schraube 19 mm)	37,0	1	13 2400
	40,5	1	13 2402



1
2
3
4
5
6
7
8
9
10
11
12
13
14
15
16
17
18
18
20
21
22
23
24
25
26

Ausführung	Größe mm	VE	Artikelnr.
------------	----------	----	------------

Zubehör für Schraublocher BASIC



für Schraubengröße 19 mm x 75 mm

Zugschraube mit Kugellager	19,0 x 75,0	1	13 5008
Hydraulikschraube	19,0 x 120,0	1	13 5006
Stempel (mit Gewinde 19 mm)	47,0	1	13 2408
	50,5	1	13 2410
	54,0	1	13 2412
	60,0	1	13 2414
	63,5	1	13 2416
	68,0	1	13 2418
	70,0	1	13 2420
	76,2	1	13 2424
	80,0	1	13 2426
	82,0	1	13 2428
Matrize (für Schraube 19 mm)	47,0	1	13 2430
	50,5	1	13 2432
	54,0	1	13 2434
	60,0	1	13 2436
	63,5	1	13 2438
	68,0	1	13 2440
	70,0	1	13 2442
	76,2	1	13 2446
	80,0	1	13 2448
	82,0	1	13 2450

Schraublocher-Sätze DIAMANT

wahlweise mit fünf oder sieben verschiedenen Größen.

Geeignet für: Stahlblech (ST 37), Kunststoff und Aluminium. Betätigung: Manuell und hydraulisch

Ausführung: Bestehend aus Spalt-Stempeln und Matrizen. Aufbewahrung: In praktischem, stabilem Kunststoff-Koffer



Ausführung	Nennmaß metrisch mm	max. Materialstärke mm		
	16	2,0		
	20	2,0		
	25	2,0		
	32	2,0		
	40	3,0		
5-teilig			1	13 3000
	16	2,0		
	20	2,0		
	25	2,0		
	32	2,0		
	40	3,0		
	50	3,0		
	63	3,0		
7-teilig			1	13 3002

Zusätzlich ausgestattet mit: Kugellager-Zugschrauben (gekapselt), Vorbohrer und Montagepaste



Ausführung	Nennmaß metrisch mm	max. Materialstärke mm		
	12	1,5		
	16	2,0		
	20	2,0		
	25	2,0		
	32	2,0		
	40	3,0		
11-teilig			1	13 3008
	16	2,0		
	20	2,0		
	25	2,0		
	32	2,0		
	40	3,0		
	50	3,0		
	63	3,0		
13-teilig			1	13 3010

Ausführung	Größe mm	VE	Artikelnr.		
------------	----------	----	------------	--	--

Schraublocher-Sätze DIAMANT

12-teilige Schraublocher-Sätze inklusive Handstanze und Zubehör. Wahlweise mit einer Handstanze gerade oder Handstanze 90° abgewinkelt.

Geeignet für: Stahlblech (ST 37), Kunststoff und Aluminium. Betätigung: Hydraulisch

Ausführung: Bestehend aus je fünf Spalt-Stempeln und Matrizen; Hydraulikschraube (2 Stück),

Vorbohrer und Distanzbuchsen-Satz (3-teilig). Aufbewahrung: In praktischem, stabilem Kunststoff-Koffer

Enthält hydraulische Handstanze gerade

Ausführung	Nennmaß		max. Materialstärke		
	metrisch	mm			
		16	2,0		
		20	2,0		
		25	2,0		
		32	2,0		
		40	3,0		
12-teilig				1	13 3012

Enthält hydraulische Handstanze 90° abgewinkelt und 360° drehbar

Ausführung	Nennmaß		max. Materialstärke		
	metrisch	mm			
		16	2,0		
		20	2,0		
		25	2,0		
		32	2,0		
		40	3,0		
12-teilig				1	13 3014

Zubehör für 12-teilige Schraublocher-Sätze

Einzelteile					
Hydraulikschraube komplett		19,0 / 9,5	1	13 5002	
Hydraulikschraube		19,0 x 120,0	1	13 5006	
Distanzbuchsen-Satz (3-teilig)			1	13 5072	
Vorbohrer		10,0	1	13 4026	

Schraublocher-Sätze DIAMANT - VA

Schraublocher-Sätze bestehend aus Spalt-Stempeln und Matrizen: Wahlweise mit fünf oder sieben verschiedenen Größen. Geeignet für: Edelstahl (VA), Stahlblech (ST 37), Kunststoff und Aluminium. Betätigung: Manuell und hydraulisch (Wir empfehlen den Einsatz einer Hydraulik.)

Ausführung: Bestehend aus Spalt-Stempeln und Matrizen. Aufbewahrung: In praktischem, stabilem Kunststoff-Koffer

Ausführung	Nennmaß		max. Materialstärke		
	metrisch	mm			
		16	2,5		
		20	2,5		
		25	2,5		
		32	3,5		
		40	3,5		
5-teilig				1	13 3004

		16	2,5		
		20	2,5		
		25	2,5		
		32	3,5		
		40	3,5		
		50	3,5		
		63	3,5		
7-teilig				1	13 3006



1

2

3

4

5

6

7



Ausführung	Größe mm	VE	Artikelnr.
------------	----------	----	------------

Schraublocher-Sätze DIAMANT - VA

12-teilige Schraublocher-Sätze inklusive Handstanze und Zubehör. Wahlweise mit einer Handstanze gerade oder Handstanze 90° abgewinkelt.

Geeignet für: Edelstahl (VA), Stahlblech (ST 37), Kunststoff und Aluminium. Betätigung: Hydraulisch
Ausführung: Bestehend aus je fünf Spalt-Stempeln und Matrizen; Hydraulikschraube (2 Stück), Vorbohrer und Distanzbuchsen-Satz (3-teilig). Aufbewahrung: In praktischem, stabilem Kunststoff-Koffer
Enthält hydraulische Handstanze gerade

Ausführung	Nennmaß metrisch mm	max. Materialstärke mm	12-teilig	1	13 3016
	16	2,5			
	20	2,5			
	25	2,5			
	32	3,5			
	40	3,5			

Enthält hydraulische Handstanze 90° abgewinkelt und 360° drehbar

Ausführung	Nennmaß metrisch mm	max. Materialstärke mm	12-teilig	1	13 3018
	16	2,5			
	20	2,5			
	25	2,5			
	32	3,5			
	40	3,5			

8

9

10

11



12

13

Zubehör für 12-teilige Schraublocher-Sätze

Einzelteile				
Hydraulikschraube komplett	19,0 / 11,1	1	13 5016	
Hydraulikschraube	19,0 x 120,0	1	13 5006	
Distanzbuchsen-Satz (3-teilig)		1	13 5072	
Vorbohrer	11,5	1	13 4030	



14

15

16

17

Schraublocher Rund-Nuten

patentierte Matrize: Mit seitlichem Auswurf für das Abfallstück. Lochstanzausführung mit 3 mm-Nase: Für die Verdrehsicherung von Druckastern und Schaltern. Geeignet für: Stahlblech (ST 37), Kunststoff und Aluminium. Betätigung: Manuell und hydraulisch
Ausführung: Mit Stempel, Matrize, Kugellager-Zugschraube (gekapselt), Kontermutter und Adapter für Hydraulik-Betätigung. Aufbewahrung: In praktischem, stabilem Kunststoff-Koffer

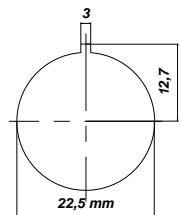

Nennmaß ø	Vorbohr-ø mm	max. Materialstärke mm	1	13 2800
22,5 mm mit 3 mm - Nase	14,0	2,0		

Zubehör für Schraublocher Rund-Nuten

Einzelteile			
Zugschraube mit Kugellager		1	13 5018
Kontermutter		1	13 5020
Druckmutter		1	13 5022
Adapter für Hydraulik		1	13 5024
Stempel	22,5 - 3,2 - 25,4	1	13 2802
Matrize	22,5 - 3,2 - 25,4	1	13 2804



18

18

20

21

22

23

24

25

26



Ausführung	Größe mm	VE	Artikelnr.
------------	----------	----	------------

Schraublocher Rund-Nuten-VA

mit seitlichem Auswurf für das Abfallstück, im Kunststoffkoffer, geeignet für Hydraulikbetätigung, Edelstahlbleche (VA) und Stahlbleche (ST 37). Lochstanzausführung mit einer Nase. Für die Verdrehsicherung von Druckastern und Schaltern.

Nennmaß \varnothing	Vorbohr- \varnothing mm	max. Materialstärke mm		
22,5 mm mit 3 mm Nase	14,0	2,0	1	13 2801

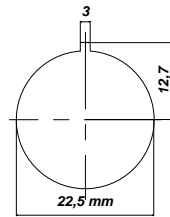

Zubehör für Schraublocher Rund-Nuten-VA

Zugschraube mit Kugellager			1	13 5018
Kontermutter			1	13 5020
Druckmutter			1	13 5022
Adapter für Hydraulik			1	13 5024
Stempel		22,5 - 3,2 - 25,4	1	13 2803
Matrize		22,5 - 3,2 - 25,4	1	13 2804

Schraublocher Rechteck

patentierte Matrize: Mit seitlichem Auswurf für das Abfallstück.

Geeignet für: Stahlblech (ST 37), Kunststoff und Aluminium. Betätigung: Manuell und Hydraulisch

Ausführung: Mit Stempel, Matrize, Kugellager-Zugschraube (gekapselt), Kontermutter und Adapter für Hydraulik-Betätigung. Aufbewahrung: In praktischem, stabilem Kunststoff-Koffer

Nennmaß \varnothing	Vorbohr- \varnothing mm	max. Materialstärke mm		
17,0 x 19,0	14,0	2,0	1	13 2806
21,8 x 25,8	17,0	2,0	1	13 2808
22,0 x 30,0	17,0	2,0	1	13 2810
22,0 x 42,0	17,0	2,0	1	13 2811
25,0 x 50,0	17,0	2,0	1	13 2812



Zubehör für Schraublocher Rechteck

Einzelteile				
Zugschraube mit Kugellager			1	13 5028
Kontermutter			1	13 5020
Druckmutter			1	13 5022
Adapter für Hydraulik			1	13 5024
Stempel		17,0 x 19,0	1	13 2818
Matrize		17,0 x 19,0	1	13 2828



Zubehör für Schraublocher Rechteck

Einzelteile				
Zugschraube mit Kugellager			1	13 5021
Kontermutter			1	13 5020
Druckmutter			1	13 5030
Adapter für Hydraulik			1	13 5032
Stempel		21,8 x 25,8	1	13 2820
Stempel		22,0 x 30,0	1	13 2822
Stempel		22,0 x 42,0	1	13 2824
Matrize		21,8 x 25,8	1	13 2830
Matrize		22,0 x 30,0	1	13 2832
Matrize		22,0 x 42,0	1	13 2834
Kontermutter			1	13 5046
Stempel		25,0 x 50,0	1	13 2826
Matrize		25,0 x 50,0	1	13 2836



1
2
3
4
5
6
7
8
9
10
11
12
13
14
15
16
17
18
18
20
21
22
23
24
25
26

Ausführung	Größe mm	VE	Artikelnr.
------------	----------	----	------------

Schraublocher Rechteck

patentierte Matrize: Mit seitlichem Auswurf für das Abfallstück.
 Geeignet für: Stahlblech (ST 37), Kunststoff und Aluminium. Betätigung: Hydraulisch
 Ausführung: Mit Stempel, Matrize, Hydraulikschraube und Kontermutter
 Aufbewahrung: In praktischem, stabilem Kunststoff-Koffer



Nennmaß ø	Vorbohr-ø	max. Materialstärke		
	mm	mm		
45,0 x 92,0	24,0	2,0	1	13 2813
46,0 x 92,0	24,0	2,0	1	13 2814
68,0 x 138,0	30,0*	3,0	1	13 2816

*Nur in Verbindung mit CIMCO-Artikelnr. 13 4022 oder Adapter 13 5088

Zubehör für Schraublocher Rechteck

Einzelteile				
Hydraulikschraube			1	13 5034
Kontermutter			1	13 5036
Stempel	45,0 x 92,0		1	13 2837
Stempel	46,0 x 92,0		1	13 2838
Matrize	45,0 x 92,0		1	13 2841
Matrize	46,0 x 92,0		1	13 2842
Hydraulikschraube			1	13 5038
Kontermutter			1	13 5040
Stempel	68,0 x 138,0		1	13 2840
Matrize	68,0 x 138,0		1	13 2844



Schraublocher Quadrat

patentierte Matrize: Mit seitlichem Auswurf für das Abfallstück.
 Geeignet für: Stahlblech (ST 37), Kunststoff und Aluminium. Betätigung: Manuell und hydraulisch
 Ausführung: Mit Stempel, Matrize, Kugellager-Zugschraube (gekapselt), Kontermutter und Adapter für Hydraulik-Betätigung. Aufbewahrung: In praktischem, stabilem Kunststoff-Koffer



Nennmaß ø	Vorbohr-ø	max. Materialstärke		
	mm	mm		
12,7 x 12,7	10,0	1,75	1	13 2846
15,8 x 15,8	10,0	1,75	1	13 2848
19,0 x 19,0	14,0	2,00	1	13 2850
22,2 x 22,2	14,0	2,00	1	13 2852
24,0 x 24,0	14,0	2,00	1	13 2854
25,4 x 25,4	17,0	2,00	1	13 2856

Zubehör für Schraublocher Quadrat

Einzelteile				
Zugschraube mit Kugellager			1	13 5042
Kontermutter			1	13 5044
Druckmutter			1	13 5022
Adapter für Hydraulik			1	13 5024
Stempel	12,7 x 12,7		1	13 2872
Stempel	15,8 x 15,8		1	13 2874
Matrize	12,7 x 12,7		1	13 2884
Matrize	15,8 x 15,8		1	13 2886
Zugschraube mit Kugellager			1	13 5028
Kontermutter			1	13 5020
Druckmutter			1	13 5022
Adapter für Hydraulik			1	13 5024
Stempel	19,0 x 19,0		1	13 2876
Stempel	22,2 x 22,2		1	13 2878
Stempel	24,0 x 24,0		1	13 2880
Matrize	19,0 x 19,0		1	13 2888
Matrize	22,2 x 22,2		1	13 2890
Matrize	24,0 x 24,0		1	13 2892



Ausführung	Größe mm	VE	Artikelnr.		
------------	----------	----	------------	--	--

Zubehör für Schraublocher Quadrat

Zugschraube mit Kugellager		1	13 5021	
Kontermutter		1	13 5020	
Druckmutter		1	13 5030	
Adapter für Hydraulik		1	13 5032	
Stempel	25,4 x 25,4	1	13 2882	
Matrize	25,4 x 25,4	1	13 2894	



Schraublocher Quadrat

patentierte Matrize: Mit seitlichem Auswurf für das Abfallstück.

Geeignet für: Stahlblech (ST 37), Kunststoff und Aluminium. Betätigung: Hydraulisch. Ausführung: Mit Stempel, Matrize, Hydraulikschraube und Kontermutter. Aufbewahrung: In praktischem, stabilem Kunststoff-Koffer

Nennmaß ø	Vorbohr-ø mm	max. Materialstärke mm			
45,5 x 45,5	20,0	3,0	1	13 2858	
46,0 x 46,0	20,0	3,0	1	13 2860	
50,8 x 50,8	24,0	3,0	1	13 2862	
68,0 x 68,0	24,0	3,0	1	13 2864	
92,0 x 92,0	30,0*	3,0	1	13 2866	
125,0 x 125,0	30,0*	3,0	1	13 2868	
138,0 x 138,0	30,0*	3,0	1	13 2870	

*Nur in Verbindung mit CIMCO-Artikelnr. 13 4022 oder Adapter 13 5088



Zubehör für Schraublocher Quadrat

Einzelteile					
Hydraulikschraube		1	13 5048		
Kontermutter		1	13 5050		
Stempel	45,5 x 45,5	1	13 2896		
Stempel	46,0 x 46,0	1	13 2898		
Matrize	45,5 x 45,5	1	13 2910		
Matrize	46,0 x 46,0	1	13 2912		
Hydraulikschraube		1	13 5034		
Kontermutter		1	13 5050		
Stempel	50,8 x 50,8	1	13 2900		
Matrize	50,8 x 50,8	1	13 2914		
Hydraulikschraube		1	13 5034		
Kontermutter		1	13 5036		
Stempel	68,0 x 68,0	1	13 2902		
Matrize	68,0 x 68,0	1	13 2916		
Hydraulikschraube		1	13 5038		
Kontermutter		1	13 5036		
Stempel	92,0 x 92,0	1	13 2904		
Matrize	92,0 x 92,0	1	13 2918		
Hydraulikschraube		1	13 5038		
Kontermutter		1	13 5054		
Stempel	125,0 x 125,0	1	13 2906		
Stempel	138,0 x 138,0	1	13 2908		
Matrize	125,0 x 125,0	1	13 2920		
Matrize	138,0 x 138,0	1	13 2922		



1

2

3

4

5

6

7

8

9

10

11

12

13

14

15

16

17

18

18

20

21

22

23

24

25

26

Ausführung	Größe mm	VE	Artikelnr.
------------	----------	----	------------

Schraublocher Quadrat - VA

patentierter Matrize: Mit seitlichem Auswurf für das Abfallstück.

Geeignet für: Edelstahl (VA) und Stahlblech (ST 37). Betätigung: Hydraulisch. Ausführung: Mit Stempel, Matrize, Hydraulikschraube und Kontermutter. Aufbewahrung: In praktischem, stabilem Kunststoff-Koffer



Nennmaß \varnothing	Vorbohr- \varnothing	max. Materialstärke		
	mm	mm		
46,0 x 46,0	20,0	2,0	1	13 2861
68,0 x 68,0	24,0	2,0	1	13 2865
92,0 x 92,0	30,0*	2,0	1	13 2867

*Nur in Verbindung mit CIMCO-Artikelnr. 13 4022 oder Adapter 13 5088

Zubehör für Schraublocher Quadrat - VA

Einzelteile				
Hydraulikschraube			1	13 5048
Kontermutter			1	13 5050
Stempel	46,0 x 46,0		1	13 2899
Matrize	46,0 x 46,0		1	13 2912



Hydraulikschraube			1	13 5034
Kontermutter			1	13 5036
Stempel	68,0 x 68,0		1	13 2903
Matrize	68,0 x 68,0		1	13 2916

Hydraulikschraube			1	13 5038
Kontermutter			1	13 5036
Stempel	92,0 x 92,0		1	13 2905
Matrize	92,0 x 92,0		1	13 2918

Schraublocher Sub-Min-D

patentierter Matrize: Mit seitlichem Auswurf für das Abfallstück. Geeignet für: Stahlblech (ST 37) und Edelstahl (VA). Betätigung: Manuell und hydraulisch. Ausführung: Für Vielfach-Steckverbinder, mit Stempel, Matrize, Zugschraube, Kontermutter, Kugellager-Druckmutter (gekapselt) und Adapter für Hydraulik-Betätigung

Aufbewahrung: In praktischem, stabilem Kunststoff-Koffer



Anzahl Pole	Nennmaß	Vorbohr- \varnothing	max. Materialstärke		
	mm	mm	mm	ST 37 / VA	
9	19,8 x 11,3	10,0	2,00 / 1,50	1	13 2924
15	28,2 x 11,3	10,0	2,00 / 1,50	1	13 2926
25	41,9 x 11,3	10,0	1,75 / 1,25	1	13 2928
37	58,4 x 11,3	10,0	1,75 / 1,25	1	13 2930
50	55,7 x 13,9	10,0	1,65 / 1,00	1	13 2932

Zubehör für Schraublocher Sub-Min-D

Einzelteile				
Zugschraube			1	13 5056
Kontermutter			1	13 5058
Druckmutter			1	13 5022
Adapter/Hydraulik			1	13 5024
Stempel	20,0 x 11,9		1	13 2934
Matrize	20,0 x 11,9		1	13 2944



Zugschraube			1	13 5056
Kontermutter			1	13 5060
Druckmutter			1	13 5022
Adapter/Hydraulik			1	13 5024
Stempel	28,6 x 11,9		1	13 2936
Matrize	28,6 x 11,9		1	13 2946



Ausführung	Größe mm	VE	Artikelnr.
------------	----------	----	------------

Zubehör für Schraublocher Sub-Min-D

Einzelteile

Zugschraube		1	13 5056
Kontermutter		1	13 5062
Druckmutter		1	13 5022
Adapter/Hydraulik		1	13 5024
Stempel	42,0 x 11,9	1	13 2938
Matrize	42,0 x 11,9	1	13 2948

Zugschraube		1	13 5056
Kontermutter		1	13 5064
Druckmutter		1	13 5022
Adapter/Hydraulik		1	13 5024
Stempel	58,3 x 11,9	1	13 2940
Matrize	58,3 x 11,9	1	13 2950

Zugschraube		1	13 5056
Kontermutter		1	13 5066
Druckmutter		1	13 5022
Adapter/Hydraulik		1	13 5024
Stempel	55,9 x 14,7	1	13 2942
Matrize	55,9 x 14,7	1	13 2952



Schraublocher Spezial für schwere Steckverbinder

patentierte Matrize: Mit seitlichem Auswurf für das Abfallstück. Bohrposition wird mittels Körnerdorne durch die Matrize vorgeprägt: Körnerdorne lassen sich mittels 2,5 mm Sechskant-Stiftschlüssel auswechseln oder zurückdrehen.

Somit entfällt eine Vorprägung der Ankörnung. Geeignet für: Stahlblech (ST 37), Kunststoff und Aluminium.

Betätigung: Hydraulisch. Ausführung: Mit Stempel, Matrize, Hydraulikschraube und Kontermutter.

Aufbewahrung: In praktischem, stabilem Kunststoff-Koffer

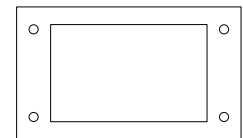

Anzahl Pole	Nennmaß mm	Vorbohr- mm	max. Materialstärke mm ST 37 / VA		
6	52,0 x 36,0	24,0	2,0	1	13 2954
10	65,0 x 36,0	24,0	2,0	1	13 2956
16	86,0 x 36,0	24,0	2,0	1	13 2958
24	112,0 x 36,0	24,0	2,0	1	13 2960



Zubehör für Schraublocher Spezial

Einzelteile

Hydraulikschraube		1	13 5034
Kontermutter		1	13 5050
Stempel	52,0 x 36,0	1	13 2962
Matrize	52,0 x 36,0	1	13 2970

Hydraulikschraube		1	13 5034
Kontermutter		1	13 5050
Stempel	65,0 x 36,0	1	13 2964
Matrize	65,0 x 36,0	1	13 2972

Hydraulikschraube		1	13 5034
Kontermutter		1	13 5050
Stempel	86,0 x 36,0	1	13 2966
Matrize	86,0 x 36,0	1	13 2974

Hydraulikschraube		1	13 5034
Kontermutter		1	13 5070
Stempel	112,0 x 36,0	1	13 2968
Matrize	112,0 x 36,0	1	13 2976



1
2
3
4
5
6
7
8
9
10
11
12
13
14
15
16
17
18
18
20
21
22
23
24
25
26

Ausführung	Größe mm	VE	Artikelnr.
------------	----------	----	------------

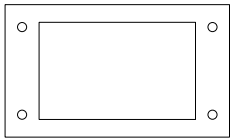

Schraublocher Spezial für schwere Steckverbinder - VA

patentierte Matrize: Mit seitlichem Auswurf für das Abfallstück. Bohrposition wird mittels Körnerdorne durch die Matrize vorgeprägt: Körnerdorne lassen sich mittels 2,5 mm Sechskant-Stiftschlüssel auswechseln oder zurückdrehen. Somit entfällt eine Vorprägung der Ankörmung. Geeignet für: Edelstahl (VA) und Stahlblech (ST 37).
Betätigung: Hydraulisch. Ausführung: Mit Stempel, Matrize, Hydraulikschraube und Kontermutter. Aufbewahrung: In praktischem, stabilem Kunststoff-Koffer



Anzahl Pole	Nennmaß mm	Vorbohr- mm	max. Materialstärke mm ST 37 / VA		
6	52,0 x 36,0	24,0	2,0	1	13 2980
10	65,0 x 36,0	24,0	2,0	1	13 2982
16	86,0 x 36,0	24,0	2,0	1	13 2984
24	112,0 x 36,0	24,0	2,0	1	13 2986

Zubehör zu Schraublocher Spezial - VA

Hydraulikschraube		1	13 5034
Kontermutter		1	13 5050
Stempel	52,0 x 36,0	1	13 2990
Matrize	52,0 x 36,0	1	13 2970



Hydraulikschraube		1	13 5034
Kontermutter		1	13 5070
Stempel	65,0 x 36,0	1	13 2992
Matrize	65,0 x 36,0	1	13 2972

Hydraulikschraube		1	13 5034
Kontermutter		1	13 5050
Stempel	86,0 x 36,0	1	13 2994
Matrize	86,0 x 36,0	1	13 2974

Hydraulikschraube		1	13 5034
Kontermutter		1	13 5070
Stempel	112,0 x 36,0	1	13 2996
Matrize	112,0 x 36,0	1	13 2976



Imagevideo
Lochstanntechnik

Hydraulische Akkustanze

praktische Handhydraulik mit Hochleistungs-Akku 18 V, für Rund-, Rechteck- und Quadrat-Stanzungen im Schaltschrank- und Anlagenbau. Mit Überdruckventil, Hochleistungs-Antriebsmotor, hochzugfester Aluminiumkopf, Gewicht inkl. Akku nur 3,7 kg, ergonomisch gestalteter Zwei-Komponenten-Griff, Akkupakete können von zwei Seiten eingeschoben werden:



Akku-Einschub vorne
gewährleistet einen sicheren Stand



Akku-Einschub hinten
für platzsparendes Arbeiten



- Stanzkraft: 70 kN mit Überdruckventil
- Akku: Ladezeit: 45 Min. nach Vollentladung
- Ladegerät: Lädt alle Akkus 18 - 28 V, kompatibel für NiCD-, NiMH- und Li-Ionen-Akkus
- Automatische Temperaturüberwachung, Ladezustand durch LED-Anzeige
- Lieferumfang in stabilem Kunststoff-Koffer: Akku-Handhydraulik, zwei Akkus 18 V, Ladegerät 18 - 28 V, zwei Hydraulik-Schrauben, Distanzbuchsen-Satz (3-teilig), Vorbohrer 11,0 mm, Bedienungsanleitung

Hydraulische Akkustanze inkl. Zubehör	1	13 4012
Akku	1	13 4014

Ausführung	Größe mm	VE	Artikelnr.
------------	----------	----	------------

Hydraulische Handstanzen

praktische Handstanze für Rund-, Rechteck- und Quadrat-Stanzungen im Schaltschrank- und Anlagenbau.
 Sicherheitsfunktion durch Überdruckventil: Automatische Druckabschaltung bei 650 bar.
 Aus hochzugfestem Aluminium (ca. 40% Gewichtsersparnis), ergonomischer Handgriff - federt selbst zurück, durch Einhandbedienung leichtes Positionieren der Matrize im Fadenkreuz. Stanzkraft: 75 kN, Betriebsdruck max: 650 bar.



Hydraulische Handstanze - gerade Ausführung (1,6 kg)	1	13 4016
--	---	---------

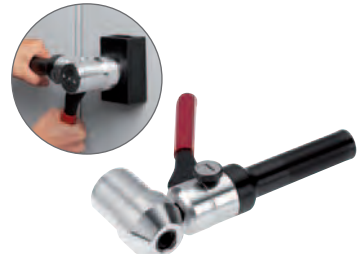

Hydraulische Handstanze - 90° gewinkelt und 360° drehbar (1,9 kg)	1	13 4018
---	---	---------

Hydraulische Stanze mit Handpumpe

ideal bei beengten Platzverhältnissen, für Rund-, Rechteck- und Quadrat-Stanzungen im Schaltschrank- und Anlagenbau.
 Stanzkraft: 75 kN mit Überdruckventil
 Betriebsdruck max: 650 bar
 Gewicht: 2,0 kg
 Lieferumfang in stabilem Kunststoff-Koffer: Hydraulische Stanze mit Handpumpe, Hydraulik-Zylinder, Hydraulik-Schlauch 600 mm, zwei Hydraulik-Schrauben, Distanzbuchsen-Satz (3-teilig), HSS-Vorbohrer 11,0 mm



Hydraulische Stanze mit Handpumpe	1	13 4020
-----------------------------------	---	---------

Hydraulische Stanze mit Fußpumpe

ideal bei beengten Platzverhältnissen, für Rund-, Rechteck- und Quadrat-Stanzungen im Schaltschrank- und Anlagenbau.
 Beide Hände frei für genaues Positionieren und Stanzen, gespreiztes Trägergestell sichert kippstabiles Arbeiten
 Stanzkraft: 75 kN mit Überdruckventil
 Betriebsdruck max: 700 bar³
 Tankvolumen: 270 cm³
 Nutzbares Ölvolumen: 210 cm³
 Fördermenge: 1,7 cm je Kolbenhub
 Lieferumfang in stabilem Stahlblech-Koffer: Fußpumpe, Hydraulik-Zylinder mit Schnellkupplung, Hydraulik-Schlauch 2,8 m, zwei Hydraulik-Schrauben, Distanzbuchsen-Satz (5-teilig), Vorbohrer 11,0 mm



Hydraulische Stanze mit Fußpumpe	1	13 4022
----------------------------------	---	---------

Hydraulikzylinder

für alle elektro-, fuß- und handhydraulische Pumpen mit Schnellkupplungs-Anschluss und einem maximalen Ausgangsdruck von 700 bar. Kompakte Bauart, zum Stanzen von Rund-, Rechteck- und Quadrat-Stanzungen sowie Sonderformen in Edelstahl und Stahlblech ST 37 (Schaltschrank- und Anlagenbau).
 Hydraulik-Zylinder mit Schnellkupplung (bis 115 kN), hochzugfester Aluminiumkörper, passend für Zugbolzen mit UNF-Gewinde ø 19,0 mm, tropffreies Kuppeln und Entkuppeln, handliche Bedienbarkeit, mit Staubschutzkappe, Lieferung im Kunststoffkoffer.



	1	13 4023
--	---	---------

Kerbnutzange

stanzt einfach und schnell Kerbnuten in 2,0 mm starkes Stahlblech (ST 37), erspart zeitraubendes Feilen der Nuten für die Verdrehungssicherung, Kerbnuten in 3,2 mm und 4,8 mm Größe möglich, Kerbnutstempel auswechselbar, hohe Standzeit, da Stempel und Matrize aus gehärtetem Werkzeugstahl, leichtes Stanzen durch große Hebelübersetzung, Gewicht 1,3 kg

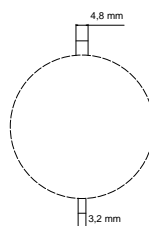

Kerbnutzange	1	13 4000
Ersatzstempel in 3,2 mm und 4,8 mm	1	13 4002

- 1
- 2
- 3
- 4
- 5
- 6
- 7
- 8
- 9
- 10
- 11
- 12
- 13
- 14
- 15
- 16
- 17
- 18
- 19
- 20
- 21
- 22
- 23
- 24
- 25
- 26

1
2
3
4
5
6
7
8
9
10
11
12
13
14
15
16
17
18
18
20
21
22
23
24
25
26

Ausführung	Größe mm	VE	Artikelnr.
------------	----------	----	------------

Nibbler

vorgestanzte Rundlöcher lassen sich einfach und kostensparend zu Quadrat- und Rechtecklöchern umarbeiten. Besonders empfehlenswert für die Herstellung seltener Maße (Sonderformen).

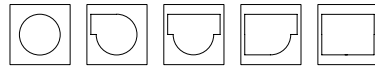

Rund zu Rechteck

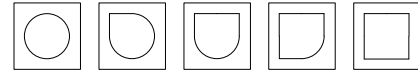

Rund zu Quadrat

Materialstärke: max. 2,0 mm ST 37

Abmessungen:	a	b	c	Vorstanz
ASN 15	15,0	6,5	21,5	21,5 mm ø
ASN 20	20,0	9,0	28,5	28,5 mm ø

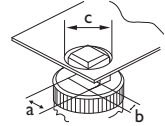

Nibbler ASN15	1	13 4004
Nibbler ASN20	1	13 4006
Ersatzstempel ASN15	1	13 4008
Ersatzstempel ASN20	1	13 4010

Schnellspanmutter

für Formlöcher mit Gewindeform UNF 19 mm, Verwendung als Ersatz zur normalen Kontermutter bei einer Zeitersparnis von ca. 75% gegenüber der Schraubvariante. Zum schnellen Ver- und Entriegeln auf dem Gewinde, ein normales Ab- bzw. Aufschrauben bei eventueller Verklemmung ist dennoch gewährleistet. Die Schnellspanmutter wird auf das Gewinde des Zugbolzens aufgeschoben und dann bei Anlegen an den Stempel mit dem Deckel verastet, und durch Zurückschieben des Deckels wird diese Verastung wieder aufgehoben.



Schnellspanmutter ohne Zugbolzen	1	13 5026
----------------------------------	---	---------

Schraublocher-Zentrierring

aus Kunststoff. Idealer Helfer für Zugschrauben oder Hydraulikschrauben bei Schraublocher-Systemen. Zu verwenden bei zu großen Bohrungen in z. B. Schaltschränken, um Zugbolzen (Schraublocher) zu zentrieren. Der Zentrierring kann auf allen bekannten Schraublocher-Ausführungen, die das Abfallstück trennen, eingesetzt werden - auch Fremdfabrikate! Geeignet für 2- und 3-teilige Locher-Systeme. Die vorliegende Ringgröße 3 ist für Verbindungsschrauben 19 mm (UNF3/4-16) sowohl für manuellen, als auch hydraulischen Einsatz geeignet. Der Ring in Größe 3 ist bis zu einem Lochdurchmesser von 28 mm, in dem zu bearbeitenden Blech, einsetzbar. Der kleinste Lochdurchmesser, in dem der Ring noch zwischen Werkzeug und Werkstück vermittelt, ist 20,4 mm.



	10	13 5080
--	----	---------

Einzelteile für manuelle Betätigung

Schraubenausführungen für Stahlblech ST 37



Kugellager-Zugschraube (gekapselt)	6,0 x 40,0	1	13 5010
Kugellager-Zugschraube (gekapselt)	9,5 x 50,0	1	13 5000

Schraubenausführungen für Edelstahl und Stahlblech ST 37



Kugellager-Zugschraube (gekapselt)	19,0 x 55,0	1	13 5004
Kugellager-Zugschraube (gekapselt)	19,0 x 75,0	1	13 5008
Kugellager-Zugschraube	11,1 x 60,0	1	13 5014

Einzelteile für hydraulische Betätigung

Schraubenausführungen für Stahlblech ST 37



Hydraulikschraube komplett	19,0 / 9,5	1	13 5002
Hydraulikschraube 13 5002	9,5 x 75,0	1	13 5074
Adapter zu Hydraulikschraube 13 5002	19,0 x 38,0 (Innen: 9,5)	1	13 5024
Hydraulikschraube	19,0 x 120,0	1	13 5006

Schraubenausführungen für Edelstahl



Hydraulikschraube komplett	19,0 / 11,1	1	13 5016
Hydraulikschraube 13 5016	11,1 x 75,0	1	13 5076
Adapter zu Hydraulikschraube 13 5016	19,0 x 38,0 (Innen: 11,1)	1	13 5078
Hydraulikschraube	19,0 x 120,0	1	13 5006

Distanzbuchsen-Satz (3-teilig)		1	13 5072
Hydraulik-Öl		1 Liter	13 4024

Ausführung	Größe mm	VE	Artikelnr.	
------------	----------	----	------------	--

Distanzbuchsen-Satz

bei Verwendung von Zugbolzen ab einer Größe 30,0 mm,
 Ein Satz enthält: Zugbolzen A0, lang, Distanzbuchse, zwei Senkkopfschrauben Innensechskant M 6 x 30,
 zwei Senkkopfschrauben Innensechskant M 6 x 35



		1	13 5088	
--	--	---	---------	--

Allgemeines Zubehör

Vorbohrer	10,0	1	13 4026	
Vorbohrer	11,0	1	13 4028	
Vorbohrer	11,5	1	13 4030	
Stufenbohrer, Aufnahmeschaft 10 mm ø M12, M16, M20, M25, M32, M40		1	13 4032	
Montagepaste	120 g	1	13 4034	



Spezial-Stufenbohrer für Schraublochung

HSS-Stufenbohrer für das gratfreie Bohren von Durchgangslöchern für Schraublocher-Zugschrauben M 8 (3/8") – M 10 (7/16") – M 12 – M 16 – 3/4" – M 20 in Material bis 4 mm Stärke. Geeignet für den Einsatz in Hand- und Ständer-Bohrmaschinen, insgesamt 9 Bohrstufen, Aufnahmeschaft (ø 10 mm) mit 3 Mitnehmerflächen verhindert Durchrutschen im Bohrfutter.



		1	20 1212	
--	--	---	---------	--

Verdrahtungskanal-Schneider

zum gratfreien Ablängen ohne Abfall, für Kunststoffkanäle und Deckel, geringer Kraftaufwand beim Schneiden, klappbarer und gefederter Messerschutz, Befestigungsglaschen für die Werkbankmontage, Schneidbreite bis 125 mm, lasergravierter Längenschnitz bis 1000 mm



		1	13 4036	
--	--	---	---------	--







DIN-Profil-Schneid- und Stanzgerät

zum gratfreien Ablängen ohne Abfall, für Kupfertragschienen, verringerter Kraftaufwand mit verstärktem Exzenter, lasergravierter Längenschnitz bis 1000 mm, Handbetätigung zum Ablängen und Lochen in Längs- und Quer-Ausführung



Profilbestückung: TS 35x15 - TS 35x7,5 - TS 15x5,5 - E-Cu 10x3,0 - C 15x34	13 4038	
--	---------	--

Profilbestückung: TS 35x15 - TS 35x7,5 - TS 15x5,5 - E-Cu 10x3,0 - G 15x32	13 4040	
--	---------	--

TS 35 x 15 TS 35 x 15 	TS 35 x 7,5 TS 35 x 7,5 	TS 15 x 5,5 TS 15 x 5,5 	E-Cu 10 x 3,0 E-Cu 10 x 3,0 	C-Profil 15 x 34 C-Profil 3415 	G-Profil 15 x 32 3- Profil EN 70615 
---	---	---	---	--	---



HÄMMER, MEIßEL, SPACHTEL

Kopf

Mechanische Blockierung des Hammerkopfes durch Stahlkeil, mit Kunstharz versiegelt.

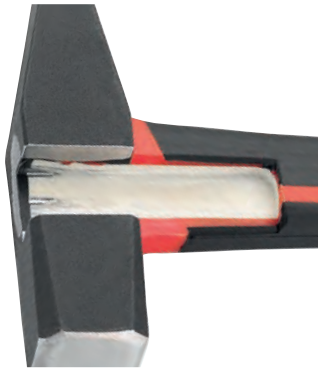

Seite aus Glasfaser verstärktem Kunststoff, ummantelt durch komfortablen Antirutschgriff.



Stiel

Hochsicherheitsstiel in 3-Komponenten-Zusammensetzung:
Seele aus dickwandigem Aluminiumrohr in hochfester Legierung, Überzug aus chemisch resistentem und wasserfestem Polyamid.



Das gesamte Meißel-Sortiment wird aus Chrom-Vanadium-Stahl gefertigt und steht für höchste Qualität.



Gips, Putz und Mörtel werden spielend auf der gewünschten Fläche verteilt und glatt macht.

1

2

3

4

5

6

7

8

9

10

11

12

13

14

15

16

17

18

19

20

21

22

23

24

25

26

1
2
3
4
5
6
7
8
9
10
11
12
13
14
15
16
17
18
19
20
21
22
23
24
25
26

Ausführung	Größe mm	VE	Artikelnr.
------------	----------	----	------------

3-Komponenten-Fäustel und -Schlosserhämmer

Mechanische Blockierung des Hammerkopfes durch Stahlkeil, mit Kunstharz versiegelt. Pinne und Bahn geschliffen. Hochsicherheitsstiel in 3-Komponenten-Zusammensetzung mit ergonomisch geformten Griff: Seele aus Glasfaser verstärktem Kunststoff, ummantelt durch komfortablen Antirutsch und Antivibrationsgriff, durch die zusätzlich gummierte Grifffläche wird ein sicherer Griff auch mit feuchten oder öligen Händen gewährleistet.

Schlosserhämmer

nach DIN 1041/1193



Hammergewicht g			
300		1	13 0403
500		1	13 0405
1000		1	13 0410

Fäustel

nach DIN 6475/1193



Hammergewicht g			
800		1	13 0708
1000		1	13 0710
1250		1	13 0712
1500		1	13 0715

Sicherheits-Schlosserhämmer

Baumaße und Verarbeitung GS-zertifiziert nach DIN 1041/1193.

Mit Stielschutzkragen und zusätzlicher Nylon-Stielschutzhülse. Mit doppelt geschweiftem Hickory-Stiel, Hammerkopf durch Ringkeil und Kunstharz-Versiegelung doppelt gesichert.



Hammergewicht g			
200		1	13 0580
300		1	13 0582
400		1	13 0584
500		1	13 0586
1000		1	13 0592

Sicherheits-Fäustel

nach DIN 6475/1193, sonstige Verarbeitung wie oben



Hammergewicht g			
1000		1	13 0600
1250		1	13 0602
1500		1	13 0604

Schlosserhämmer

nach DIN 1041/1193, GS-zertifiziert, mit poliertem, geschweiftem Hickory-Stiel, Hammerkopf durch Ringkeil gesichert.



Hammergewicht g			
300		1	13 0804
500		1	13 0808

Fäustel

nach DIN 6475/1193, GS-zertifiziert, mit poliertem, geschweiftem Hickory-Stiel, Hammerkopf durch Ringkeil gesichert.



Hammergewicht g			
1000		1	13 0880
1250		1	13 0882

Kunststoff-Hammer

mit auswechselbaren Cellidor-Einsätzen, zum Ausbeulen und Richten von Metallblechen und -rahmen bzw. Einsatz bei empfindlichen Oberflächen (Lack, Emaille, Verzinkung, Verchromung)



Kopf 35 mm ø		1	13 1053
--------------	--	---	---------

Ausführung	Größe mm	VE	Artikelnr.
------------	----------	----	------------

Elektriker-Meißel

aus Chrom-Vanadium-Stahl

Schneiden- breite mm	Stahlstärke mm				
10	8	250	1	13 0006	
12	8	250	1	13 0008	
15	10	250	1	13 0010	



Steinmeißel

nach DIN 7254 A, aus Chrom-Vanadium-Lufthärtestahl

Schneiden- breite mm	Stahlstärke mm				
26	20 x 12	250	1	13 0022	
29	23 x 13	300	1	13 0024	



Achtkant-Steinmeißel

nach DIN 7254 B, aus Chrom-Vanadium-Lufthärtestahl

Schneiden- breite mm	Stahlstärke mm				
23	16	250	1	13 0032	
26	18	300	1	13 0034	



Achtkant-Spitzmeißel

nach DIN 7256, aus Chrom-Vanadium-Lufthärtestahl

	Stahlstärke mm				
	16	250	1	13 0052	
	18	300	1	13 0054	



Achtkant-Schlitzmeißel

aus Chrom-Vanadium-Lufthärtestahl

Schneiden- breite mm	Stahlstärke mm				
30	18	240	1	13 0070	



Körner

zum Zentrieren von Bohrlöchern, nach DIN 7250, achtkant, aus Chrom-Vanadium-Lufthärtestahl

	Stahlstärke mm				
	10	120	1	13 0210	



Durchtreibersatz mit Körner, 6-teilig

aus Chrom-Vanadium-Lufthärtestahl, Länge 120 mm, im Kunststoff-Behälter zum Durchschlagen von Blechen und dünnen Metallen, zum Splintentreiben und Versenken von Nägeln
je 1 Stück 1 - 2 - 3 - 4 - 5 mm ø, Körner 120 x 10 mm

	120	1	13 0354
--	-----	---	---------



Splintentreiber-Satz, 6-teilig

aus Chrom-Vanadium-Stahl, Länge 150 mm, im Kunststoff-Behälter, zum Austreiben von Splinten, Passstiften und Sicherungen aus Bohrungen
je 1 Stück 3 - 4 - 5 - 6 - 7 - 8 mm ø

	150	1	13 0358
--	-----	---	---------



- 1
- 2
- 3
- 4
- 5
- 6
- 7
- 8
- 9
- 10
- 11
- 12
- 13
- 14
- 15
- 16
- 17
- 18
- 19
- 20
- 21
- 22
- 23
- 24
- 25
- 26

1

Ausführung	Größe mm	VE	Artikelnr.
------------	----------	----	------------

2

Setzeisen

aus Chrom-Molybdän-Vanadium-Lufthärtestahl, ganz gehärtet und Kopf vergütet. Zum Setzen von Stahlnägeln mit zylindrischem Schaft und Gewinde (Aufnahme M6)

3



M 6	170	1	13 0075
-----	-----	---	---------

4

Handschutz zu Setzeisen

5



		1	13 0076
--	--	---	---------

6

Stechbeitel

nach DIN 5139, mit Seitenfacette, poliertem Holzheft und Schneidenschutz

7

Schneidenbreite mm			
10	245	1	13 0524
15	260	1	13 0530
20	270	1	13 0534
22	275	1	13 0536
26	275	1	13 0538

8



9

10

Malerspachtel

aus Stahl, Blatt geschliffen, mit ovalem Holzheft

11

Breite mm			
25	185	1	13 1322
40	185	1	13 1324
50	205	1	13 1326
60	205	1	13 1328

12



13

14

Doppelspachtel

Griff kunststoffüberzogen

15



16

Breite mm			
20	225	1	13 1404

17

Giperspachtel

nach DIN 6441 C, mit lackiertem Holzheft

18



19

Breite mm			
60		1	13 1420
70		1	13 1422

20



21

Gipsfanne

aus Stahlblech, feuerverzinkt, mit poliertem Holzgriff

22

Höhe 75 mm	ø 180 mm	1	14 0302
------------	----------	---	---------

23



24

Gipsmulde

aus Weichgummi

25



26

Wasserpinsel

Reine Borsten

	ø 24 mm	1	14 0310
--	---------	---	---------

Ausführung	Größe mm	VE	Artikelnr.
------------	----------	----	------------

Schlagschnurroller

mit Push-System, Lagerplatz für gezahnten Haken und Gürtelclip, Körper aus Metall, Schnurlänge 15 m, inklusive 60 g Farbpulver

		1	14 0320
--	--	---	---------

Farbpulver, fett- und ölfrei, in Kunststoffflasche

blau	100 g	1	14 0322
------	-------	---	---------



1

2

3

4

5

6

7

8

9

10

11

12

13

14

15

16

17

18

19

20

21

22

23

24

25

26



MESSWERKZEUGE

Die neuen CIMCO-Wasserwaagen mit digitaler Anzeige...



...bestehen durch die schnelle und genaue Messung der Neigung.

Der Laserpointer richtet die Neigung der Wasserwaage auf einen Punkt in bis zu 50 m Entfernung aus.



Viele raffinierte Neuerungen sowie eine perfekte Verarbeitung sorgen für ergonomische und ermüdungsfreie Handhabung und ermöglichen einwandfreies Ausrichten.



Die digital angezeigten Messwerte sind leicht abzulesen und außergewöhnlich genau: 0,1° max. Abweichung in Normal- und Vertikallage; 0,2° in anderen Positionen.

1

2

3

4

5

6

7

8

9

10

11

12

13

14

15

16

17

18

19

20

21

22

23

24

25

26

1
2
3
4
5
6
7
8
9
10
11
12
13
14
15
16
17
18
19
20
21
22
23
24
25
26



Ausführung	Größe mm	VE	Artikelnr.
------------	----------	----	------------

Elektriker-Sicherheits-Wasserwaagen

aus nicht leitendem, verzugsfreiem Kunststoff, mit 1 Horizontal- und 1 Vertikallibelle

400 mm	24 x 52 mm	1	21 1435
800 mm	24 x 52 mm	1	21 1437



mit drei Libellen (1 x horizontal, 1 x vertikal, 1 x 45°), aus nicht-leitendem, verzugsfreiem Kunststoff mit ergonomischen Griffmulden und patentierten Libellengehäusen

600 mm	32 x 58 mm	1	21 1536
--------	------------	---	---------



Schaltschrank-Wasserwaage

Torpedoform, mit drei einfach zu lesenden Libellen (1 x horizontal, 1 x vertikal, 1 x 45°), einer magnetischen V-Leiste für Rohre oder Leitungen sowie robusten Gummi-Endkappen

230 mm	18 x 38 mm	1	21 1540
--------	------------	---	---------



Schaltschrank-Wasserwaage

mit Plumb Site® Dual-View™ Libelle, aus nicht-leitendem Kunststoff mit einer robusten Aluminiumschiene und integrierter Magnetleiste; drei Libellen (1 x horizontal, 1 x vertikal, 1 x 45°)

250 mm	16 x 55 mm	1	21 1542
--------	------------	---	---------



Meß- und Markierungswasserwaage

aus Aluminium, in einem stabilen dreieckigen Design, zwei Einsatz-Libellen (horizontal, vertikal), zwei Schiebemarken, mm- und cm-Skalierung, sowie Nullpunkt- und Mittelpunkt-Darstellung, Schieber mit Messerführung zum Schneiden von Papier, abnehmbarer Nagel-Greifer zum Entfernen von Nägeln aus Wänden. Die 2 verstellbaren Schieber wurden im Aluminium-Profil eingelassen, um ein genaueres Anzeichnen von Bohrlöchern in horizontaler sowie vertikaler Anordnung zu ermöglichen. Ideal als Markierschablone zum Setzen von Schalterdosen.

600 mm	28 x 40 mm	1	21 1550
--------	------------	---	---------



Elektriker-Wasserwaage

mit vier festen Markierungspunkten in 71 mm-Abständen, die einen genauen Schalter- oder Steckdosen-Abstand einhalten, mit zwei Libellen (horizontal, vertikal), mit bearbeiteter Oberfläche und stoßdämpfende Endkappen.

470 mm	20 x 50 mm	1	21 1552
--------	------------	---	---------



Mini-Wasserwaage

Kastenprofil aus Aluminium, mit stoßfester Kunststoff-Libelle, zertifizierte Genauigkeit, stoßfeste Endkappen. Praktisch für jeden Werkzeuggürtel und kleine Taschen.

100 mm	20 x 50 mm	1	21 1556
--------	------------	---	---------



Leichtmetall-Wasserwaage

mit Plumb Site® Dual-View™ Libelle. Zwei Libellen (horizontal, vertikal), mit bearbeiteter Oberfläche und stoßdämpfende Endkappen.

400 mm	20 x 50 mm	1	21 1520
600 mm	20 x 50 mm	1	21 1522
800 mm	20 x 50 mm	1	21 1523
1000 mm	20 x 50 mm	1	21 1524

mit zwei Magneten

600 mm	20 x 50 mm	1	21 1526
--------	------------	---	---------

Ausführung	Größe mm	VE	Artikelnr.
------------	----------	----	------------

Professionelle Leichtmetall-Wasserwaage

computer-optimiertes Profil (COP), zwei integrierte Acryl-Vertikal-Libellen mit Plumb-Site® Dual-View™, eine vergrößerte Horizontal-Libelle, beidseitig fein gefräste Oberflächen, ergonomische Griffe mit patentierter Ergo Grip™ Anti-Rutsch-Funktion, Polypropylen- und TPR-Endkappen mit luftgefederten PVC-Stoßdämpfern. Genauigkeit: 0,5 mm / m

600 mm	31 x 67 mm	1	21 1530
--------	------------	---	---------



Professionelle Schaltschrank-Wasserwaage

aus Aluminium-Guss, schwere Ausführung, mit Plumb Site® Dual-View™ Libelle, drei feste Acrylglas-Libellen, mit zwei Magneten. Genauigkeit: 0,5 mm / m

250 mm	19 x 45 mm	1	21 1528
--------	------------	---	---------



Klapp-Wasserwaage

ideale 3D-Wasserwaage, um Rohre, Säulen, Leitungen, etc. exakt und in mehreren Dimensionen gleichzeitig vermessen und ausrichten zu können. Verrasterung alle 15°, vier Magnete für die Befestigung auf metallischen Oberflächen sowie ein Gummiband für nicht-magnetische Oberflächen.

	190 x 132 x 32 mm	1	21 1554
--	-------------------	---	---------



Professionelle digitale Magnetwasserwaage

- Plumb-Site® Dual-View™-Libelle, Acrylglas-Blocklibellen, Ergo Grip™-Griffe, stoßfeste Endkappen
- 45° geneigtes LCD-Display mit Hintergrundbeleuchtung, dreht sich nicht mit, wenn die Wasserwaage umgedreht wird
- Funktion HOLD (Halten)
- Funktion MODE (Modus): Grad/Prozent/Neigung
- Neukalibrierungsfunktion und „False Zero“
- Speicherabruf mit bis zu 9 Messungen
- 9V-Akku mit Akkuanzeige
- Zwei fein gefräste Messflächen mit Seltenerd magneten
- Länge: 60 cm, Gewicht: 686 g

		1	21 1532
--	--	---	---------



Professionelle digitale Magnetwasserwaage mit Laserpointer

- Plumb-Site® Dual-View™-Libelle, Acrylglas-Blocklibellen, stoßfeste Endkappen
- 45° geneigtes LCD-Display mit Hintergrundbeleuchtung, dreht sich nicht mit, wenn die Wasserwaage umgedreht wird
- Funktion HOLD (Halten)
- Funktion MODE (Modus): Grad/Prozent/Neigung
- Neukalibrierungsfunktion und „False Zero“
- Speicherabruf mit bis zu 9 Messungen
- 9V-Akku mit Akkuanzeige
- Zwei fein gefräste Messflächen mit Seltenerd magneten
- Laserpointer richtet die Neigung der Wasserwaage auf einen entfernten Punkt aus bis zu 50 m
- 1/4"-Gewinde im Gehäuseboden zur einfachen Befestigung auf einem Stativ
- Länge: 60 cm, Gewicht: 740 g

		1	21 1534
--	--	---	---------



Imagevideo
Schaltschrank-
Wasserwaagen

1
2
3
4
5
6
7
8
9
10
11
12
13
14
15
16
17
18
19
20
21
22
23
24
25
26



Ausführung	Größe mm	VE	Artikelnr.
Laser-Entfernungsmesser mit neuer Laser-Technologie. Ermöglicht es dem professionellen Anwender, genaue Messergebnisse schnell zu erreichen. Einfache, intuitive Bedienung. Max. Entfernung in Innenräumen: bis ca. 100 m. Max. Entfernung im Außenbereich: bis ca.10 m. Misst die kürzeste Entfernung zum Ziel mit dynamischer (kontinuierlicher) Messung. Backlit-LCD-Display. Abstands-, Flächen- und Volumen-Messung. Indirekte Messung mittels Pythagoras. Wahl von drei Referenzpunkten. Erweiterte Speicherfunktion. Stoßfester Kunststoff. 1/4"-Gewinde für Befestigung auf einem Stativ. Genauigkeit: 1,5 mm pro 70 m. Laser Klasse: II. Batterie: 9 V Block (im Lieferumfang enthalten). Bluetooth-Anbindung und Kommunikation	105 x 32 x 60 mm	1	21 1560

NEU



Digitales Laser-Distanzmessgerät			
Highlights • Messbereich (typisch) von 0,05 - 20 m • Messgenauigkeit (typisch, Standardabweichung) von ± 2 mm, zuzüglich einem Wert von 0,05 mm/m			
Ausstattung • Zur Anwendung im Innenbereich • Einfache, intuitive Bedienung • Kleinste Anzeigeeinheit 1 mm • Laserklasse 2 • Lasertyp Wellenlänge 620 - 670 nm, max. Ausgangsleistung 1 mW • Automatisches Ausschalten des Lasers nach 20 Sekunden • Automatisches Ausschalten des Gerätes nach 5 Minuten • Über 5000 Einzelmessungen pro Batterielebensdauer • Betriebstemperatur -10 ~ +40°C • Lagertemperatur -20 ~ +60°C • 2 x 1,5 V AAA-Batterien im Lieferumfang enthalten			
		1	21 1562

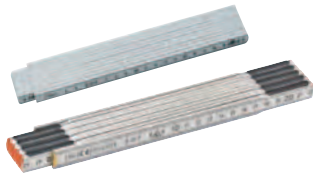

Gliedermaßstäbe			
10 Glieder, Länge 2 m, beidseitige mm-Einteilung; Klasse III			
aus Glasfaser, hochelastisch, nicht leitend		1	21 0008
aus Holz, mit Stahlfeder		1	21 0004



Taschen-Bandmaß (Rollmeter)			
aus 19 mm breitem Federbandstahl, gelb einbrennlackiert, in metrischer Skalierung, leichtgängiger automatischer Bandrücklauf mit kräftiger Stoptaste, bruchsaufere ABS-Gehäuse in moderner 2-Komponenten-Ausführung mit ergonomischer Weichgummieinlage, mit Trageclip			
	5 m	1	21 0065



Glasfaser-Bandmaß			
13 mm breites, gelbes, knick- und bruchfestes Fiberglas-Band, einseitig metrisch skaliert (Meter und Zentimeter), EG-Bauartzulassung, Genauigkeitsklasse II, mit Kunststoff-Endhaken, in geschlossener runder Kapsel aus schlagfestem Kunststoff, mit Kurbel			
	20 m	1	21 0104
	30 m	1	21 0106



Kabel- oder Drahtlehre			
nach Schweizer Norm (Dätwyler)			
aus Nylon	95 x 35 x 3 mm	1	14 0120

Ausführung	Größe mm	VE	Artikelnr.
------------	----------	----	------------

Elektronischer Digital-Taschenmessschieber

zur Messung von Längen, Tiefen, Außen- und Innendurchmessern, rostfreie, gehärtete Ausführung, großes LCD-Display, veränderbare Nullpunktstellung, Umschaltung mm – inch, automatische Display-Abschaltung, mit Daumenrolle für Feinverstellung und Feststellschraube, inkl. Batterien und Anleitung, in schwarzem Kunststoffkoffer

	Ablesung mm	Ablesung Inch		
150 mm / 6"	1/100	1/2000"	1	21 0300



Präzisions-Taschenmessschieber

aus rostfreiem Stahl, ganz gehärtet, mit Messspitzen, Tiefenmaß und Gewindetabelle, Schnabellänge 47 mm, mit Momentfeststellung, in Kunststofftasche

	Messbereich mm	Ablesung mm	Ablesung Inch		
matt verchromt	150	1/20	1/128"	1	21 0202



Streichmaße

aus Stahl, flache Ausführung, mm-Teilung

	Messbereich mm	Ablesung mm		
	0-200	1/10	1	21 2000
	0-250	1/10	1	21 2002

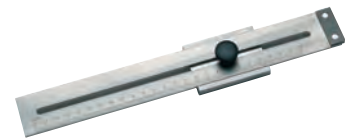

Bogenzirkel

mit Vierkantschenkeln und durchgestecktem Gelenk, Spitzen gehärtet

Radius max. 235 mm	200 mm	1	21 2062
--------------------	--------	---	---------



Reißnadeln mit Hartmetallspitze

Hartmetallspitze auswechsel- und versenkbar

	150 mm	1	21 2100
--	--------	---	---------

lose Hartmetallspitze

		1	21 2102
--	--	---	---------



Reißnadel mit Stahlspitzen

Halter kordiert, Spitze gehärtet und ausschraubbar, mit gerader und 90° gebogener Spitze

	240 mm	1	21 2140
--	--------	---	---------



Cellugraph-Universalschreiber

schreibt auf allen glatten Flächen (Glas, Fliesen, Metall usw.) und auf Folien, abwischbar

schwarz	240 mm	1	21 2168
---------	--------	---	---------



Zimmermannsstift

zum Markieren auf Holz, Metall und Gummi

schwarz	240 mm	1	21 2170
---------	--------	---	---------



1

2

3

4

5

6

7

8

9

10

11

12

13

14

15

16

17

18

19

20

21

22

23

24

25

26

1

Ausführung	Größe mm	VE	Artikelnr.
------------	----------	----	------------

2



Spitzer

für Zimmermannstifte in ovaler (europäischer Form) und flachovaler Form, auch für Signierkreiden

∅ mm
10 - 15

		1	21 2179
--	--	---	---------

4

5

Signierkreide

12 mm sechseckig, 115 mm lang, harte, stabile Ausführung, zum Markieren auf Holz, Metall, Stein, Karton, Fliesen, Papier u.a.

rot		1	21 2172
gelb		1	21 2173
blau		1	21 2176

6



7

8

9

Kreidehalter

Kreidefallstift, achteckig, aus schwarzem schlagfestem Polystyrol mit Metall-Druckmechanik. Für Kreiden mit 11 mm oder 12 mm ∅.

	115 mm	1	21 2180
--	--------	---	---------

10



11

12

Tieflochmarkierer I – Graphit / Rot / Gelb

zum Markieren, Anzeichnen und Beschriften auch an schwer zugänglichen Stellen. Schreibt auf fast allen Materialien sogar auf staubigen, rauen und öligen Oberflächen. Feucht abwischbar auf glatten Flächen. Die Minen werden durch ein Edelstahlrohr geschützt und mittels Druckmechanismus nachgeschoben. Der praktische Aufbewahrungsköcher dient gleichzeitig als Anspitzer.

Stift mit Graphitmine B2 (Allesschreiber)		1	21 2150
---	--	---	---------

13



14

15

Ersatzminen

12er Pack Ersatzminen Graphit B2		1	21 2152
12er Pack Ersatzminen (3 x Rot, 3 x Gelb, 6 x Graphit)		1	21 2154

16



17

18

Tieflochmarkierer – Tinte

zum Markieren, Anzeichnen und Beschriften auch an schwer zugänglichen Stellen. Markiert und schreibt auf allen Oberflächen (Kunststoffe, Metalle, Stein, Holz, und Glas). Wasserfeste und schnelltrocknende Tinte. Robuste, patentierte Edelstahl-Teleskopspitze. Praktischer Köcherschoner mit Spezialclip für leichtes Handling und Einhandbedienung. Strichbreite 1 mm

schwarz		1	21 2182
blau		1	21 2184
rot		1	21 2186

19



20

21

22

23

24

25

26

Ausführung	Größe mm	VE	Artikelnr.
------------	----------	----	------------

Tieflochmarkierer II – Graphit / Rot / Gelb

zum Markieren, Anzeichnen und Beschriften auch an schwer zugänglichen Stellen. Schreibt auf fast allen Materialien sogar auf staubigen, rauen und öligen Oberflächen. Feucht abwischbar auf glatten Flächen. Die Minen werden durch ein Edelstahlrohr geschützt und mittels Druckmechanismus nachgeschoben. Der praktische Aufbewahrungsköcher dient gleichzeitig als Anspitzer.

Stift mit Graphitmine B2 (Allesschreiber)	1	21 2151
---	---	---------

Ersatzminen

10er Pack Ersatzminen Graphit B2	1	21 2153
8er Pack Ersatzminen (2 x Rot, 2 x Gelb, 4 x Graphit)	1	21 2155
10er Pack Ersatzminen Rot	1	21 2157
10er Pack Ersatzminen Gelb	1	21 2159

Markierspray

für farbliche Freihand- und Schablonenmarkierungen, auf Kreidebasis (non-permanent), umweltfreundlich, frei von toxischen Stoffen, Lösungsmitteln und FCKW-Treibgasen, Wassergefährdungsklasse 0, haftet auch bei Nässe auf unterschiedlichen Oberflächen wie Beton, Asphalt, Mauerwerk, Holz, Metall, Kunststoff, Gras, u. a., zugelassen durch Deutsche Telekom.

rot	400 ml	1	21 2190
-----	--------	---	---------



1

2

3

4

5

6

7

8

9

10

11

12

13

14

15

16

17

18

19

20

21

22

23

24

25

26

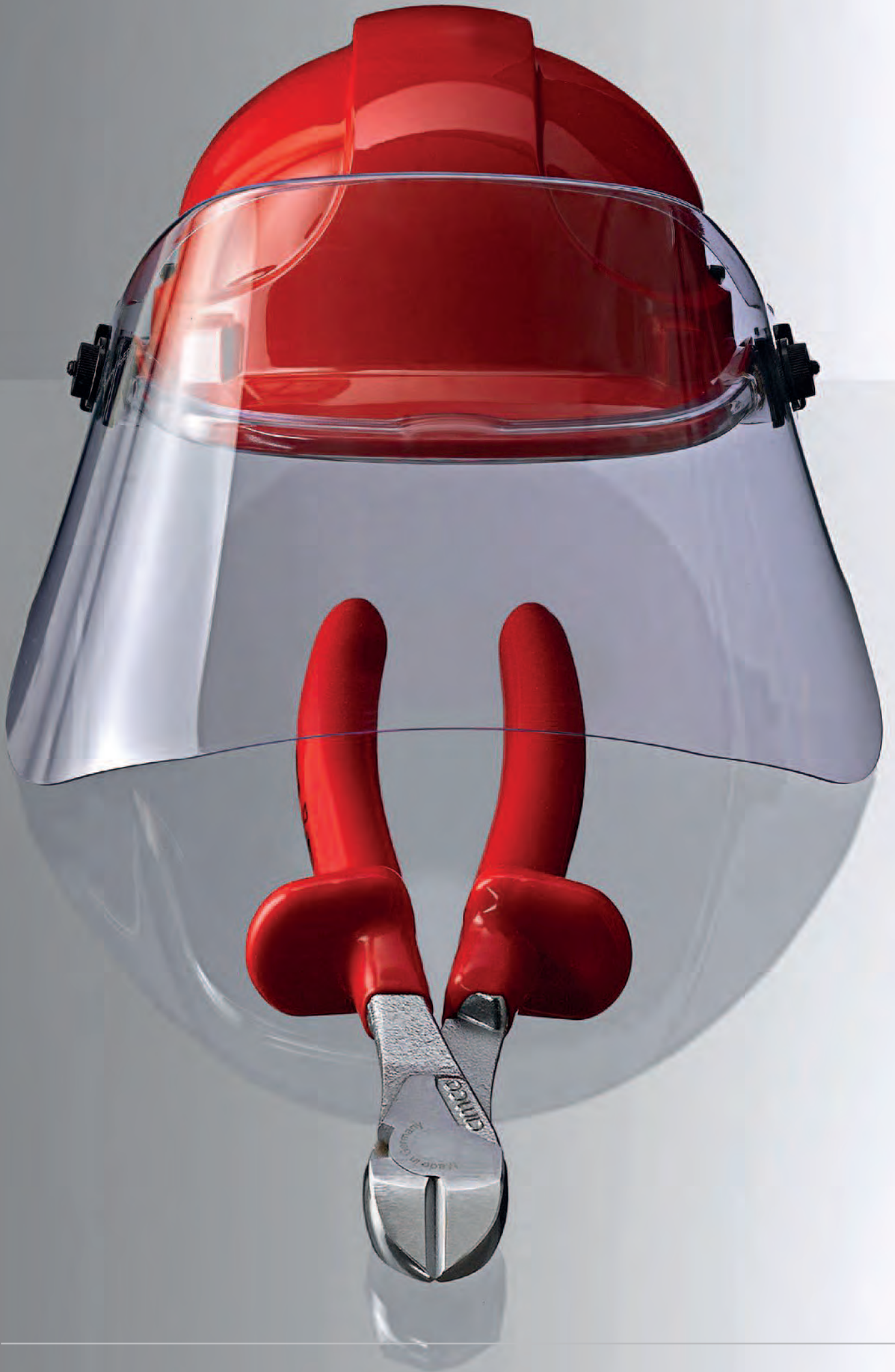

ISOLIERTE SICHERHEITSWERKZEUGE, PERSÖNLICHE SCHUTZAUSRÜSTUNG (PSA)

In diversen Tätigkeitsbereichen sind Sie ganz unterschiedlichen Gefahrenquellen ausgesetzt, die von leicht gefährlich bis lebensbedrohlich Ihren Körper und Ihre Gesundheit gefährden können.



Zu Ihrem persönlichen Schutz sollten Sie in der jeweiligen Situation die passende Ausrüstung tragen.



Eine optimale Sicherheit bieten Werkzeuge von CIMCO, die Griffe mit zweifarbiger Kunststoff-Tauchisolation haben. Wird die äußere rote Isolationsschicht beschädigt, signalisiert die darunter liegende orange Schicht, dass keine 100%ige Sicherheit mehr gegen mögliche Gefahren gegeben ist.

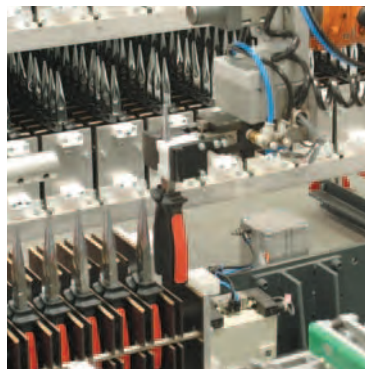

Mit Hilfe von speziell dafür konzipierten Robotern...



...werden Sicherheitswerkzeuge von CIMCO auf ihre Spannungsfestigkeit geprüft, um eine gleichbleibende Qualität sicherzustellen.

Ausführung	Größe mm	VE	Artikelnr.
------------	----------	----	------------



- Sicherheitszangen mit 1000 Volt-Schutzisolation

Optimierte Hebelverhältnisse, Leichtgängigkeit und handgerechte Griffgestaltung, die kraftschonendes und ergonomisches Arbeiten für die Hand ermöglichen, aus bestgeeigneten hoch legierten Werkzeugstählen gefertigt, ganz in Öl gehärtet, alle Schneiden zusätzlich induktiv gehärtet, Oberflächen hochglänzend poliert und aufwendig verchromt.

Beschreibung der Symbole

Arbeiten unter Spannung	mit Schneidfase	Flachzange	Drahtart weich	Drahtart Piano
VDE/GS geprüft	mit leichter Schneidfase	Flachrundzange	Drahtart mittelhart	Drahtart Seil
Schneidhärte in HRC	eingelegtes Gelenk	Rundzange	Drahtart hart	Drahtart Cu-Kabel
Greifflächen gezahnt	aufgelegtes Gelenk			
Greifflächen schräg gezahnt	durchgestecktes Gelenk			

- Stellen Sie durch Drehen (Links / Rechts) der Stellschraube den gewünschten abzuisolierenden Leiterquerschnitt ein.
- Sichern Sie die Stellschraube mit der Kontermutter.
- Legen Sie das Kabel ein.
- Drücken Sie die Zange zu und ziehen Sie die Kunststoffummantelung ab.



10 Jahre Haltbarkeits-Garantie

auf jede Diamant-Plus-Zange. Bei nachgewiesenen Fehlern in Material oder Verarbeitung liefern wir Ihnen kostenfrei Ersatz! Erfragen Sie die genauen Garantie-Bedingungen bei Ihrem CIMCO-Händler oder direkt bei CIMCO.

1000 Volt-Schutzisolation nach VDE

Zangen der Diamant-Plus-Serie entsprechen den aktuellen Normen der IEC 900, IEC 60900 und VDE 0682/Teil 201 (ausgenommen Mechanikerzangen). Diese strengen Sicherheitsrichtlinien schreiben 10 verschiedene Qualitätsprüfungen für den Isolationsschutz jeder Zange vor. Neben der Baumusterprüfung führt die unabhängige Prüfstelle des VDE regelmäßig auch Kontrollen der Fertigung und der Lagerhaltung durch. Jede einzelne Zange wird im Wasserbad bei einer Prüfspannung von 10.000 Volt AC auf Durch- und Überschlag geprüft. Hierdurch garantieren wir stückgeprüfte Sicherheit.



Die ausschließlich „Made in Germany“ hergestellte Zangenserie durchläuft eine Reihe von zukunftsweisenden, roboterunterstützten Fertigungsverfahren, die ihresgleichen suchen. So werden vom Schmieden über das Schleifen und Pliesten bis hin zur Spannungsfestigkeitsprüfung des Isolierstoffüberzugs die Arbeitsabläufe mit Robotern durchgeführt, um eine gleichbleibende Qualität sicherzustellen. Ergonomische Design-Griffhüllen in moderner 2-Komponenten-Ausführung aus hochwertigem Kunststoff mit hervorragenden haptischen Eigenschaften. Beste Griffigkeit durch rutschfeste, nicht klebende Oberfläche bei Nässe und Schmutz. Sehr gute Hautverträglichkeit, Isolierung bei extremen Temperaturen, elektrischen Schlägen und Vibrationen. Beständigkeit gegen Schweiß, Salzwasser, Öl, viele Chemikalien und UV-Strahlung.



1000 V Kraft-Seitenschneider	Größe mm	VE	Artikelnr.
	160 (6")	1	10 0526
	200 (8")	1	10 0528



1000 V Seitenschneider	Größe mm	VE	Artikelnr.
	145 (5,5")	1	10 0572
	160 (6")	1	10 0574
	180 (7")	1	10 0577



1000 V Abisolier-Seitenschneider	Größe mm	VE	Artikelnr.
eingelegtes Gelenk, mit induktiv gehärteter Präzisionsschneide (ca. 64 HRC) für harten, mittelharten und weichen Draht, zusätzlich mit zwei Abisolierfunktionen für massive und mehrdrähtige Leiter 1,5 mm ² und 2,5 mm ²	160 (6")	1	10 0652

Ausführung	Größe mm	VE	Artikelnr.
------------	----------	----	------------

1000 V Kraft-Vornschneider

nach DIN ISO 5748, aufgelegtes Gelenk,
mit induktiv gehärteter Präzisionsschneide
(ca. 64 HRC), für alle Drähte, auch für Pianodraht, aus Elektrostahl



	200 (8")	1	10 0402
--	----------	---	---------

1000 V Kombinationszangen

nach DIN ISO 5746, eingelegtes Gelenk,
mit induktiv gehärteter Präzisionsschneide (ca. 64 HRC), für alle Drähte, auch für Pianodraht, aus Spezialwerkzeugstahl, mit leicht konischen, gezahnten Greifflächen und gezahnter Aussparung (Brennerloch)



	160 (6")	1	10 0334
	180 (7")	1	10 0336
	200 (8")	1	10 0338

1000 V Abisolierzange

eingelegtes Gelenk, mit Stellschraube
zum Einstellen auf den gewünschten Draht- oder Litzendurchmesser, für massive und mehrdrähtige Leiter
bis 5 mm \varnothing bzw. 0,75 mm² bis 6 mm², mit innenliegender Öffnungsfeder



	160 (6")	1	10 0686
--	----------	---	---------

1000 V Telefonzangen mit geraden Backen

nach DIN ISO 5745, eingelegtes Gelenk,
mit induktiv gehärteter Präzisionsschneide (ca. 60 HRC),
lange, flach-runde Backen (Flachrundzangen), gezahnte Greifflächen und gezahnte Aussparung (Brennerloch),
mit Schneiden für harten und weichen Draht



	160 (6")	1	10 0214
	200 (8")	1	10 0216

1000 V Telefonzangen mit gebogenen Backen

nach DIN ISO 5745, eingelegtes Gelenk,
Backen 45° gewinkelt, mit induktiv gehärteter
Präzisionsschneide (ca. 60 HRC), lange, flach-runde Backen (Flachrundzangen), gezahnte Greifflächen und
gezahnte Aussparung (Brennerloch), mit Schneiden für harten und weichen Draht



	160 (6")	1	10 0236
	200 (8")	1	10 0238

1000 V Flachzange (Langbeckzange)

nach DIN ISO 5745, eingelegtes Gelenk,
lange, flache Backen, Backenlänge 50 mm, gezahnte Greifflächen



	160 (6")	1	10 0024
--	----------	---	---------

1000 V Rundzange (Langbeckzange)

nach DIN ISO 5745, eingelegtes Gelenk,
lange, runde Backen, Backenlänge 50 mm, fein gezahnte Greifflächen



	160 (6")	1	10 0062
--	----------	---	---------

1000 V Zangensortiment, 4-teilig

Kraft-Seitenschneider	200 (8")	10 0528
Telefonzange mit geraden Backen	200 (8")	10 0216
Kombinationszange	180 (7")	10 0336
Abisolierzange	160 (6")	10 0686

	1	10 4020
--	---	---------



Ausführung	Größe mm	VE	Artikelnr.
------------	----------	----	------------



Die ausschließlich „Made in Germany“ hergestellte Zangenserie durchläuft eine Reihe von zukunftsweisenden, roboterunterstützten Fertigungsverfahren, die ihresgleichen suchen. So werden vom Schmieden über das Schleifen und Pliesten bis hin zur Spannungsfestigkeitsprüfung des Isolierstoffüberzugs die Arbeitsabläufe mit Robotern durchgeführt, um eine gleichbleibende Qualität sicherzustellen. Griffe mit zweifarbiger Kunststoff-Tauchisolation für optimale Sicherheit. Bei Beschädigung der äußeren roten Isolationschicht signalisiert die nun sichtbare untere orangefarbene Kunststoffisolation, dass nun keine 100%ige Sicherheit gemäß den Sicherheitsnormen mehr gegeben ist.

1000 V Kraft-Seitenschneider

nach DIN ISO 5749 A, aufgelegtes Gelenk, mit induktiv gehärteter Präzisionsschneide (ca. 64 HRC), für alle Drähte, auch für Pianodraht, aus Elektrostahl



	160 (6")	1	10 8789
	200 (8")	1	10 8784

1000 V Seitenschneider

nach DIN ISO 5749 B, eingelegtes Gelenk mit induktiv gehärteter Präzisionsschneide (ca. 64 HRC), für alle Drähte, auch für Pianodraht, aus Elektrostahl



	145 (5,5")	1	10 8785
	160 (6")	1	10 8786
	180 (7")	1	10 8787



	250 (10")	1	10 8788
--	-----------	---	---------

1000 V Abisolier-Seitenschneider

eingelegtes Gelenk, mit induktiv gehärteter Präzisionsschneide (ca. 64 HRC) für harten, mittelharten und weichen Draht, zusätzlich mit zwei Abisolierfunktionen für massive und mehrdrähtige Leiter 1,5 mm² und 2,5 mm²



	160 (6")	1	10 8792
--	----------	---	---------

1000 V Kraft-Vornschneider

nach DIN ISO 5748, aufgelegtes Gelenk, mit induktiv gehärteter Präzisionsschneide (ca. 64 HRC), für alle Drähte, auch für Pianodraht, aus Elektrostahl



	200 (8")	1	10 8795
--	----------	---	---------

1000 V Flachzange (Langbeckzange)

nach DIN ISO 5745, eingelegtes Gelenk, lange, flache Backen, Backenlänge 50 mm, gezahnte Greifflächen



	160 (6")	1	10 8771
--	----------	---	---------

1000 V Rundzange (Langbeckzange)

nach DIN ISO 5745, eingelegtes Gelenk, lange, runde Backen, Backenlänge 50 mm, fein gezahnte Greifflächen



	160 (6")	1	10 8773
--	----------	---	---------

1000 V Telefonzangen mit geraden Backen

nach DIN ISO 5745, eingelegtes Gelenk, mit induktiv gehärteter Präzisionsschneide (ca. 60 HRC), lange, flach-runde Backen (Flachrundzangen), gezahnte Greifflächen und gezahnte Aussparung (Brennerloch), mit Schneiden für harten und weichen Draht



	160 (6")	1	10 8779
	200 (8")	1	10 8778



Ausführung	Größe mm	VE	Artikelnr.
------------	----------	----	------------

1000 V Telefonzangen mit gebogenen Backen

nach DIN ISO 5745, eingelegtes Gelenk,

Backen 45° gewinkelt, mit induktiv gehärteter

Präzisionsschneide (ca. 60 HRC), lange, flach-runde Backen (Flachrundzangen), gezahnte Greifflächen und gezahnte Aussparung (Brennerloch), mit Schneiden für harten und weichen Draht



	160 (6")	1	10 8777
	200 (8")	1	10 8780



1000 V Kombinationszangen

nach DIN ISO 5746, eingelegtes Gelenk,

mit induktiv gehärteter Präzisionsschneide (ca. 64 HRC), für alle Drähte, auch für Pianodraht, aus

Spezialwerkzeugstahl, mit leicht konischen, gezahnten Greifflächen und gezahnter Aussparung (Brennerloch)



	160 (6")	1	10 8781
	180 (7")	1	10 8782
	200 (8")	1	10 8783



1000 V Wasserpumpenzange

nach DIN ISO 8976, mit durchgestecktem Gelenk,

selbstklemmend am Werkstück, mit gezahnter Aussparung (Brennerloch), aus Chrom-Vanadium-Stahl



	250 (10")	1	10 8724
--	-----------	---	---------



1000 V Abisolierzange

eingelegtes Gelenk, mit Stellschraube

zum Einstellen auf den gewünschten Draht- oder Litzendurchmesser, für massive und mehrdrähtige Leiter bis 5 mm ø bzw. 0,75 mm² bis 6 mm², mit innenliegender Öffnungsfeder



	160 (6")	1	10 8790
--	----------	---	---------



1000 V Sicherheitszangen-Sortiment, 4-teilig

Griffe doppelt tauchbeschichtet

Telefonzange, gerade	200 (8")		10 8778
Kombinationszange	180 (7")		10 8782
Kraft-Seitenschneider	200 (8")		10 8784
Abisolierzange	160 (6")		10 8790
		1	10 8002

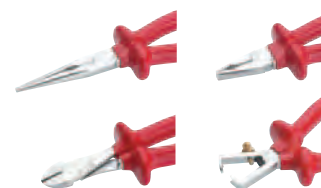

1000 V Seitenschneider **Diamant**

nach DIN ISO 5749

Schneidleistung: Eine besondere Schneidengeometrie, optimierte Handkraftübertragung sowie bestgeeignete Materialgüte sorgen für verblüffend geringe Trennkräfte bei Kabeln und Leitern aller Art.

Oberflächenbeschichtung: Durch neue technische Möglichkeiten erhält der Seitenschneider eine doppelte Grundbeschichtung sowie eine edlere Oberflächenbeschichtung, die für eine hohe Verschleißfestigkeit und einen verbesserten Korrosionsschutz sorgt.

Griffhüllen: Ergonomische Design-Griffhüllen in moderner Zwei-Komponenten-Ausführung aus hochwertigem Kunststoff mit hervorragenden haptischen Eigenschaften, VDE-zertifizierter Isolationsschutz bis 1000 Volt AC gemäß DIN EN 60900:2004.

	160	1	10 0000
--	-----	---	---------



1000 V Telefonzange aus Kunststoff

aus schlagfestem, glasfaserverstärktem Kunststoff mit Zwei-Komponentengriff, gezahnte Greifflächen und schlanke Spitzen, robuste Ausführung, einsetzbar bei Temperaturen bis -40 °C

	180	1	10 0790
--	-----	---	---------



1
2
3
4
5
6
7
8
9
10
11
12
13
14
15
16
17
18
19
20
21
22
23
24
25
26

Ausführung	Größe mm	VE	Artikelnr.
	1000 V Greifzange aus Kunststoff aus schlagfestem, glasfaserverstärktem Kunststoff mit Zwei-Komponentengriff, Greifzone mit 8 Aussparungen für verschiedene Kabeldurchmesser, ohne Schneiden, robuste Ausführung, einsetzbar bei Temperaturen bis -40 °C		
	180	1	10 0792

	1000 V Kombinationszange aus Kunststoff aus schlagfestem, glasfaserverstärktem Kunststoff mit Zwei-Komponentengriff, Schneideinsätze aus Spezialstahl, extralange Schneiden für flexible Leiter bis 12 mm ø sowie mittelharten Draht, Greifzone mit 3 Aussparungen für verschiedene Kabeldurchmesser, robuste Ausführung, einsetzbar bei Temperaturen bis -40 °C		
	190	1	10 0794



	1000 V Kabelschneider aus Kunststoff aus schlagfestem, glasfaserverstärktem Kunststoff mit Zwei-Komponentengriff, Schneideinsätze aus Spezialstahl, für flexible Al- und Cu-Leiter bis 15 mm ø, sehr gute Schneidleistung, robuste Ausführung, einsetzbar bei Temperaturen bis -40 °C		
	170	1	12 0790

	1000 V Flachzange aus Kunststoff besonders für die Zählermontage geeignet		
	200	1	10 0796

Isolierte Pinzetten

gerade, spitze Form	130	1	10 3110
gerade, gebogene Form	150	1	10 3112
gerade, flach-runde Form	145	1	10 3114

	1000 V Isolierte Pinzetten mit 2-Schicht-Sicherheitsisolierung und Abgleitschutz, geprüft nach DIN EN 60900			
	gerade, flach-runde Form	145	1	10 3232
	gebogene, flach-spitze Form	145	1	10 3240

	1000 V Isolierte Schraubendreher nach IEC 60900, Klassifikation VDE 0682, Teil 201. Stückgeprüft im Wasserbad mit einer Prüfspannung von 10.000 Volt. Elektriker-Schraubendreher nach DIN EN 60900; VDE 0682 - 201 - 01; DIN ISO 2380		
			

2,5 x 0,4	75	160	1	11 7701
3,0 x 0,5	100	185	1	11 7702
3,5 x 0,6	100	185	1	11 7703
4,0 x 0,8	100	185	1	11 7704
5,5 x 1,0	125	220	1	11 7705
6,5 x 1,2	150	245	1	11 7706
8,0 x 1,2	175	285	1	11 7708
10,0 x 1,6	200	310	1	11 7710

Ausführung	Größe mm	VE	Artikelnr.
------------	----------	----	------------

Kreuzschlitz-Schraubendreher Phillips

nach DIN EN 60900; VDE 0682 - 201 - 01; DIN ISO 8764

PH 0	60	145	1	11 7730
PH 1	80	165	1	11 7731
PH 2	100	195	1	11 7732
PH 3	150	260	1	11 7733



Kreuzschlitz-Schraubendreher Pozidriv

nach DIN EN 60900; VDE 0682 - 201 - 01; DIN ISO 8764

PZ 0	60	145	1	11 7740
PZ 1	80	165	1	11 7741
PZ 2	100	195	1	11 7742
PZ 3	150	260	1	11 7743



Spezial-Schraubendreher mit Kombi-Profil

nach DIN EN 60900; VDE 0682 - 201 - 01

für kombinierte Schlitz-/Kreuzschlitzschrauben an elektrischen Anlagen, z. B. Klemmleisten

PZ FL 1	80	165	1	11 7751
PZ FL 2	100	195	1	11 7752
Satz PZ FL 1 und PZ FL 2 (CIMCO-Artikelnr. 11 7751 und 11 7752)			1	11 7750
PH FL 1	80	165	1	11 7757
PH FL 2	100	195	1	11 7758

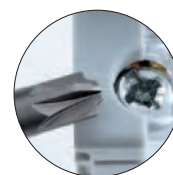

Sechskant-Stiftschlüssel (Inbusschlüssel)

nach DIN EN 60900; VDE 0682 - 201 - 01

SW 3	75	160	1	11 7823
SW 4	75	160	1	11 7824
SW 5	75	170	1	11 7825
SW 6	100	195	1	11 7826
SW 8	100	210	1	11 7828



TORX®-Schraubendreher

nach DIN EN 60900, VDE 0682-201-01

T 8	60	145	1	11 7908
T 9	60	145	1	11 7909
T 10	60	155	1	11 7910
T 15	75	170	1	11 7915
T 20	100	195	1	11 7920
T 25	100	195	1	11 7925
T 30	100	210	1	11 7930



Steckschlüssel

nach DIN EN 60900, VDE 0682-201-01

SW 5,5	125	220	1	11 7805
SW 6	125	220	1	11 7806
SW 7	125	235	1	11 7807
SW 8	125	235	1	11 7808
SW 9	125	235	1	11 7809
SW 10	125	235	1	11 7810
SW 11	125	235	1	11 7811
SW 13	125	235	1	11 7813



Ausführung

Größe mm

VE

Artikelnr.

1

2

3

4

5

6

7

8

9

10

11

12

13

14

15

16

17

18

19

20

21

22

23

24

25

26

1000 V
**Schraubendreher-Sortimente****Elektriker-Schraubendreher-Sortiment, 7-teilig**

VDE-Elektriker-Schraubendreher für Schlitzschrauben

2,5 x 0,4 x 75

3,0 x 0,5 x 100

4,0 x 0,8 x 100

5,5 x 1,0 x 125

VDE-Kreuzschlitz-Schraubendreher

PH 1 x 80

PH 2 x 100

VDE-Phasenprüfer

11 7701

11 7702

11 7704

11 7705

11 7731

11 7732

11 1280

1

11 7800



1000 V
**Elektriker-Schraubendreher-Sortiment, 7-teilig**

VDE-Elektriker-Schraubendreher für Schlitzschrauben

2,5 x 0,4 x 75

3,0 x 0,5 x 100

4,0 x 0,8 x 100

5,5 x 1,0 x 125

VDE-Kreuzschlitz-Schraubendreher

PZ 1 x 80

PZ 2 x 100

VDE-Phasenprüfer

11 7701

11 7702

11 7704

11 7705

11 7741

11 7742

11 1280

1

11 7802



1000 V
**Schlitz-Schraubendreher-Sortiment, 5-teilig**

VDE-Elektriker-Schraubendreher für Schlitzschrauben

2,5 x 0,4 x 75

3,5 x 0,6 x 100

4,0 x 0,8 x 100

5,5 x 1,0 x 125

6,5 x 1,2 x 150

11 7701

11 7703

11 7704

11 7705

11 7706

1

11 7700



1000 V
**Kreuzschlitz-Schraubendreher-Sortiment, 6-teilig**

VDE-Kreuzschlitz-Schraubendreher

PH 1 x 80

PH 2 x 100

PH 3 x 150

PZ 1 x 80

PZ 2 x 100

PZ 3 x 150

11 7731

11 7732

11 7733

11 7741

11 7742

11 7743

1

11 7745



1000 V
**Sechskant-Stiftschlüssel-Sortiment (Inbus), 5-teilig**

VDE-Sechskant-Stiftschlüssel

SW 3 x 75

SW 4 x 75

SW 5 x 75

SW 6 x 100

SW 8 x 100

11 7823

11 7824

11 7825

11 7826

11 7828

1

11 7820



Ausführung	Größe mm	VE	Artikelnr.	
TORX®-Schraubendreher-Sortiment, 5-teilig				
VDE-TORX®-Schraubendreher				
T 8 x 60			11 7908	
T 10 x 60			11 7910	
T 15 x 75			11 7915	
T 20 x 100			11 7920	
T 25 x 100			11 7925	
		1	11 7900	

Steckschlüssel-Sortiment, 5-teilig

VDE-Steckschlüssel				
SW 5,5 x 125			11 7805	
SW 7 x 125			11 7807	
SW 8 x 125			11 7808	
SW 10 x 125			11 7810	
SW 13 x 125			11 7813	
		1	11 7801	

VDE-Schraubendreher-Sortiment SLIM, 5-teilig

für eine optimale Erreichbarkeit von tiefliegenden Schrauben

VDE-Elektriker-Schraubendreher für Schlitzschrauben

3,0 x 0,6 x 100 mm

4,0 x 0,8 x 100 mm

5,5 x 1,0 x 125 mm

VDE-Kreuzschlitz-Schraubendreher

PZ 1 x 80 mm

PZ 2 x 100 mm

		1	11 7850	
--	--	---	---------	--

Elektronik-Sicherheits-Schraubendreher-Sortiment, 7-teilig

nach IEC 60900

Klinge, Isolierung und Griff sind unlösbar miteinander verbunden,

Stückprüfung im Wasserbad mit einer Prüfspannung von 10.000 Volt.

für Schlitzschrauben

1,5 x 0,3 x 40 140 11 2000

1,8 x 0,3 x 60 160 11 2002

2,0 x 0,4 x 60 160 11 2004

2,5 x 0,4 x 75 175 11 2006

3,0 x 0,5 x 75 175 11 2008

für Kreuzschlitzschrauben Phillips

PH 00 x 40 140 11 2020

PH 0 x 60 160 11 2022

		1	11 2050	
--	--	---	---------	--

 1000 V

 1000 V

 1000 V

 1000 V

Ausführung	Größe mm	VE	Artikelnr.
------------	----------	----	------------



VDE-Drehmoment-Schraubendreher-Set, 9-teilig

die Verstellung des Drehmoments erfolgt ohne zusätzliches Werkzeug und kann durch seine verstellbare Arretierung verändert werden. Einstellstufen 0,02 Nm, Ablesen des Drehmoments durch transparentes Skalenfenster. Bei Erreichung des Drehmoments wird ein deutlich hör- und spürbares Klicksignal erzeugt. Die Drehmomentbegrenzung greift beim Festziehen sowie beim Lösen der Schraube. Der 2-Komponentengriff hat eine Wechselklingen-Aufnahme mit Verriegelungssystem, Wechselklingen durchgängig isoliert mit brüniertes Klingenspitze, inklusive Nylontasche mit Gürteltasche. Schraubendreherheft und Wechselklingen sind nach IEC 60900 bis 1.000 V AC isoliert und GS (Gerätesicherheitsgesetz) geprüft.

Lieferumfang je 1x:

- Wechselklinge für Schlitzschrauben
3,0 x 0,4 x 100 mm
- Wechselklinge für Kreuzschlitzschrauben
PH 1 – PH 2 x 100 mm
- 4,0 x 0,8 x 100 mm
- PZ 1 – PZ 2 x 100 mm
- 5,5 x 1,0 x 100 mm
- VDE-Schraubendreherheft
- 6,5 x 1,2 x 100 mm
- Nylontasche mit Gürteltasche

Anzugsmoment 1 – 5 Nm Einstellstufe 0,02 Nm, 205 mm	1	11 4806
---	---	---------

Wechselklingen isoliert, weitere Klingen auf Anfrage.

Wechselklingen für Schlitzschrauben

3,0 x 100	1	11 4870
4,0 x 100	1	11 4872
5,5 x 100	1	11 4874
6,5 x 100	1	11 4876

Wechselklingen für Kreuzschlitzschrauben Phillips

PH 1 x 100	1	11 4878
PH 2 x 100	1	11 4880

Wechselklingen für Kreuzschlitzschrauben Pozidriv

PZ 1 x 100	1	11 4882
PZ 2 x 100	1	11 4884

Wechselklingen für Kombi-Profil

PZ FL 1 x 100	1	11 4883
PZ FL 2 x 100	1	11 4885

Wechselklingen für TORX®

T 10 x 100	1	11 4886
T 25 x 100	1	11 4888

VDE-Schraubendreher-Wechselklingen-Set, 8-teilig

Schraubendreherheft in Zwei-Komponenten-Ausführung mit Wechselklingenaufnahme, Wechselklingen durchgängig isoliert mit brüniertes Klingenspitze, mit aufsteckbarer Drehkappe für Elektronikarbeiten in praktischer Nylontasche mit Aufhängelasche und Gürteltasche. Schraubendreherheft und Wechselklingen sind nach IEC 60900 bis 1.000 V AC isoliert und GS (Gerätesicherheitsgesetz) geprüft.

Lieferumfang je 1x:

- Wechselklinge für Schlitzschrauben
2,5 x 0,4 x 100 mm
- Wechselklinge für Kreuzschlitzschrauben
PH 1 – PH 2 x 100 mm
- 3,5 x 0,6 x 100 mm
- Drehkappe für Wechselklinge
- 4,0 x 0,8 x 100 mm
- VDE-Schraubendreherheft
- 5,5 x 1,0 x 100 mm
- Nylontasche mit Aufhängelasche und Gürteltasche

	1	11 7860
--	---	---------

Wechselklingen isoliert, weitere Klingen auf Anfrage.

Wechselklingen für Schlitzschrauben

2,5 x 100	1	11 7864
3,5 x 100	1	11 7866
4,0 x 100	1	11 7868
5,5 x 100	1	11 7870

Wechselklingen für Kreuzschlitzschrauben Phillips

	1	11 7872
	1	11 7874

NEU



16

NEU



18

19

20

21

22

23

24

25

26

Ausführung	Größe mm	VE	Artikelnr.
------------	----------	----	------------

VDE-Schraubendreher-Wechselklingen-Set, 18-teilig

Schraubendreherheft in Zwei-Komponenten-Ausführung mit Wechselklingenaufnahme, Wechselklingen durchgängig isoliert mit brüniertes Klingenspitze, mit aufsteckbarer Drehkappe für Elektronikarbeiten, Phasenprüfer 110 – 250 V, in praktischer Nylontasche mit Aufhängelasche und Gürteltasche. Schraubendreherheft und Wechselklingen sind nach IEC 60900 bis 1.000 V AC isoliert und GS (Gerätesicherheitsgesetz) geprüft. Lieferumfang je 1x

- Wechselklinge für Schlitzschrauben
 - 2,5 x 0,4 x 100 mm
 - 3,5 x 0,6 x 100 mm
 - 4,0 x 0,8 x 100 mm
 - 5,5 x 1,0 x 100 mm
- Wechselklinge für TORX®-Schrauben
 - T10 – T15 – T20 x 100 mm
- Wechselklinge mit Innendreieck 8 x 100 mm
- Drehkappe für Wechselklinge
- Wechselklinge für Kreuzschlitzschrauben
 - PH 1 – PH 2 x 100 mm, PZ 1 – PZ 2 x 100 mm
- VDE-Schraubendreherheft
- Wechselklinge mit Innenvierkant 6 – 8 x 100 mm
- Wechselklinge mit Doppelbart 5 x 100 mm
- Phasenprüfer 110 - 250 V
- Nylontasche mit Aufhängelasche und Gürteltasche

Produktmaße L x B x T: 220 x 100 x 65 mm	1	11 7862
--	---	---------

Wechselklingen isoliert, weitere Klingen auf Anfrage.

Wechselklingen für Schlitzschrauben

	1	11 7864
	1	11 7866
	1	11 7868
	1	11 7870

Wechselklingen für Kreuzschlitzschrauben Phillips

	1	11 7872
	1	11 7874

Wechselklingen für Kreuzschlitzschrauben Pozidriv

	1	11 7873
	1	11 7875

Wechselklingen für TORX®

	1	11 7876
	1	11 7878
	1	11 7880

Wechselklinge für

	1	11 7882
	1	11 7884
	1	11 7886
	1	11 7888

Isolierte Schraubwerkzeuge

geprüft nach DIN EN 60900/VDE 0680 Teil 2, zweifarbig doppelt tauchbeschichtet

1000 V Winkel-Schraubendreher

nach DIN 7439, aus Chrom-Vanadium-Stahl, für Schrauben mit Innensechskant (Inbus)

SW 5		1	11 0804
SW 6		1	11 0806
SW 8		1	11 0808

1000 V Quergriff-Schraubendreher

aus Chrom-Vanadium-Stahl, für Schrauben mit Innensechskant (Inbus)

SW 5	160	1	11 0812
SW 6	160	1	11 0814
SW 8	160	1	11 0816
SW 10	160	1	11 0817

1000 V T-Steckschlüssel

nach DIN 7440, aus Vanadium-Molybdän-Stahl, für Sechskantmutter, Schaft 200 mm, Griff 160 mm

SW 13		1	11 0836
SW 17		1	11 0840
SW 19		1	11 0842

Schaft 300 mm, Griff 160 mm



SW 13		1	11 0856
SW 17		1	11 0860
SW 19		1	11 0862



1
2
3
4
5
6
7
8
9
10
11
12
13
14
15
16
17
18
19
20
21
22
23
24
25
26

Ausführung	Größe mm	VE	Artikelnr.
 1000 V Steckschlüsseinsätze 			
nach DIN 7448			
SW 8	28	1	11 2520
SW 10	28	1	11 2522
SW 11	28	1	11 2523
SW 13	28	1	11 2525
SW 14	28	1	11 2526
SW 15	28	1	11 2527
SW 16	28	1	11 2528
SW 17	28	1	11 2529
SW 18	28	1	11 2530
SW 19	28	1	11 2531
SW 22	28	1	11 2534





Ausführung	Größe mm	VE	Artikelnr.
 1000 V Schraubeinsätze 			
für Schrauben mit Innensechskant (Inbus)			
SW 4	65	1	11 2560
SW 5	65	1	11 2561
SW 6	65	1	11 2562
SW 8	65	1	11 2563
SW 10	65	1	11 2564



Ausführung	Größe mm	VE	Artikelnr.
 1000 V Umschaltknarre 			
nach DIN 7449			
	190	1	11 2570



Ausführung	Größe mm	VE	Artikelnr.
 1000 V Verlängerung 			
nach DIN 7434			
	125	1	11 2575
	250	1	11 2576



Ausführung	Größe mm	VE	Artikelnr.
 1000 V Quergriff 			
nach DIN 7436			
	200	1	11 2580



Isolierte Schraubwerkzeuge

mit Sicherheitsvorrichtung gegen unbeabsichtigtes Lösen der Aufsteckwerkzeuge

Ausführung	Größe mm	VE	Artikelnr.
 1000 V Steckschlüsseinsätze 			
nach DIN 7448			
SW 10	50	1	11 2600
SW 11	50	1	11 2602
SW 12	50	1	11 2604
SW 13	50	1	11 2606
SW 14	50	1	11 2608
SW 15	50	1	11 2609
SW 16	50	1	11 2611
SW 17	50	1	11 2610
SW 18	50	1	11 2613
SW 19	50	1	11 2612
SW 20	50	1	11 2615
SW 21	50	1	11 2617
SW 22	50	1	11 2614
SW 24	50	1	11 2616
SW 27	50	1	11 2618
SW 32	50	1	11 2622



Ausführung	Größe mm	VE	Artikelnr.
------------	----------	----	------------

1000 V Schraubeinsätze

für Schrauben mit Innensechskant (Inbus)



SW 4	70	1	11 2670
SW 5	70	1	11 2671
SW 6	70	1	11 2672
SW 8	70	1	11 2673
SW 10	70	1	11 2674

1000 V Umschaltknarre

nach DIN 7449



	250	1	11 2628
--	-----	---	---------

1000 V Verlängerungen

nach DIN 7434



	125	1	11 2640
	250	1	11 2642

1000 V Werkzeug-Set, 20-teilig

In hochwertigem - **raaco,bo sei** Sortimentskasten mit passgenauer Hartschaumeinlage zur sicheren und geordneten Aufbewahrung der Werkzeuge:

- Umschaltknarre 1/2", nach DIN 7449, 250 mm
- Verlängerung 1/2", nach DIN 7434, 125 mm
- Steckschlüsseinsatz mit 1/2" Innenvierkant, nach DIN 7448, SW10, 11, 12, 13, 14, 15, 17, 19
- T-Steckschlüssel, nach DIN 7440, für Sechskantmutter, Schaft 300 mm, Griff 160 mm, SW13
- Winkel-Schraubendreher, nach DIN 7439, für Schrauben mit Innensechskant, SW5, 6, 8
- VDE-Elektriker-Schraubendreher 3,0 x 0,5 x 100 mm, 4,0 x 0,8 x 100 mm
- VDE-Kreuzschlitz-Schraubendreher Phillips PH 1 x 80 mm, PH 2 x 100 mm
- VDE-Kreuzschlitz-Schraubendreher Pozidriv PZ 1 x 80 mm, PZ 2 x 100 mm

		1	11 5288
--	--	---	---------

1000 V Quergriff

nach DIN 7436



	200	1	11 2650
--	-----	---	---------

1000 V Drehmomentschlüssel

vollisoliert nach DIN EN 60900, VDE 0680/2, mit eingebauter Umschaltknarre, einstellbar von 5 - 50 Nm

mit 3/8" Innenvierkant

5 - 50 Nm	370	1	11 2581
-----------	-----	---	---------

mit 1/2" Innenvierkant

5 - 50 Nm	370	1	11 2582
-----------	-----	---	---------

1000 V Hausanschluss-Sortiment, 21-teilig

in einem Transport- und Aufbewahrungskoffer aus schlagfestem Kunststoff, bestehend aus tauchisolierten Werkzeugen:

und Bit-Einsatz für:



1 x Drehmomentschlüssel 1/4"	5 - 25 Nm	1 x Schlitzschrauben 4,0 x 0,5 mm
1 x Verlängerung 1/4"	75 mm	1 x Schlitzschrauben 5,5 x 0,8 mm
1 x Verlängerung 1/4"	100 mm	1 x Schlitzschrauben 6,5 x 1,2 mm
1 x Verlängerung 1/4"	150 mm	1 x Kreuzschlitzschrauben Phillips PH 1
1 x Steckschlüsseinsatz 1/4"	6 mm	1 x Kreuzschlitzschrauben Phillips PH 2
1 x Steckschlüsseinsatz 1/4"	8 mm	1 x Kreuzschlitzschrauben Kombi-Profil PZ/FL 1
1 x Steckschlüsseinsatz 1/4"	10 mm	1 x Kreuzschlitzschrauben Kombi-Profil PZ/FL 2
1 x Steckschlüsseinsatz 1/4"	13 mm	1 x Innen-Sechskant (Inbus) 5 mm
1 x Steckschlüsseinsatz 1/4"	14 mm	1 x Innen-Sechskant (Inbus) 6 mm
2 x Bithalter 1/4"		1 x Innen-Sechskant (Inbus) 8 mm

	255 x 210 x 45	1	17 0362
--	----------------	---	---------





1
2
3
4
5
6
7
8
9
10
11
12
13
14
15
16
17
18
19
20
21
22
23
24
25
26
220



Ausführung	Größe mm	VE	Artikelnr.
   1000 V Einmaulschlüssel nach DIN 7446 , aus Chrom-Vanadium-Stahl, 15° gekröpft			
SW 8	105	1	11 2704
SW 9	105	1	11 2706
SW 10	105	1	11 2708
SW 11	115	1	11 2710
SW 12	125	1	11 2712
SW 13	132	1	11 2714
SW 14	140	1	11 2716
SW 15	150	1	11 2718
SW 16	160	1	11 2719
SW 17	160	1	11 2720
SW 18	165	1	11 2721
SW 19	170	1	11 2722
SW 22	195	1	11 2724
SW 24	220	1	11 2726
SW 27	230	1	11 2728
SW 30	240	1	11 2730
SW 32	240	1	11 2732









Ausführung	Größe mm	VE	Artikelnr.
   1000 V Ringschlüssel nach DIN 7447, aus Chrom-Vanadium-Stahl, tiefgekröpft			
SW 8	155	1	11 2754
SW 10	165	1	11 2758
SW 11	175	1	11 2760
SW 12	185	1	11 2762
SW 13	190	1	11 2764
SW 14	200	1	11 2766
SW 15	210	1	11 2768
SW 16	210	1	11 2769
SW 17	210	1	11 2770
SW 18	220	1	11 2771
SW 19	230	1	11 2772
SW 22	250	1	11 2774
SW 24	270	1	11 2776
SW 27	300	1	11 2778
SW 30	300	1	11 2780





Ausführung	Größe mm	Gewicht g	VE	Artikelnr.
 1000 V Ratschenringschlüssel nach DIN 3110 / ISO 3318 (Drehmoment) aus Chrom-Vanadium-Stahl. Ratschenmechanismus mit Feinverzahnung (72 Zähne) und einem Rückstellwinkel von 5° (Schenkelwinkel). Der Rechts-/Linkslauf erfolgt durch einfaches Umdrehen des Schlüssels.				
Schlüsselweite				
10 mm		56 g	1	11 2740
13 mm		80 g	1	11 2742
14 mm		56 g	1	11 2744
17 mm		80 g	1	11 2746
19 mm		56 g	1	11 2748



Ausführung	Größe mm	VE	Artikelnr.
   1000 V Sicherheits-Kabelmesser Kabelmesser besonders zum Bearbeiten von Isolationen von großen Kabeln, mit gerader, starker Klinge aus rostfreiem Stahl, Klingenslänge ca. 50 mm. 1000 Volt-schutzisolierter Handgriff mit großem Abgleitschutz und in moderner 2-Komponenten-Technik (Polypropylen mit Weichgummi-Einlage) für angenehmes und sicheres Arbeiten auch bei Nässe, Kälte oder Hitze. Mit Klingenschutzkappe.			
			1 12 1042

Ausführung	Größe mm	VE	Artikelnr.
   1000 V Kabelmesser mit gerader, starker Klinge			
Klingenslänge 50 mm		1	12 0042

Ausführung	Größe mm	VE	Artikelnr.
   1000 V Kabelmesser mit gerader Klinge und isoliertem Klingensrücken			
Klingenslänge 50 mm		1	12 0043

Ausführung	Größe mm	VE	Artikelnr.
------------	----------	----	------------

1000 V Absetzmesser

mit hakenförmiger Schneide

Klingenlänge 35 mm		1	12 0044
--------------------	--	---	---------

1000 V Kabel-Papiermesser

mit besonders scharfer Klinge

Klingenlänge 50 mm		1	12 0045
--------------------	--	---	---------

1000 V Kabelmesser

mit Hakenklinge und Schiffchen

Klingenlänge 40 mm		1	12 0046
--------------------	--	---	---------

1000 V Sicherheits-Kabelmesser

mit isoliertem Klingenrücken und abklappbarem, im Schaft versenkbarem Klingenschutz,
mit auswechselbarer Klinge

Klingenlänge 50 mm		1	12 0064
--------------------	--	---	---------

auswechselbare Ersatzklinge

Klingenlänge 50 mm		1	12 0066
--------------------	--	---	---------

1000 V Automatische Abisolierzange SAFETY STRIP

für flexible Litzen und massive Leiter von 0,2 bis 6 mm², schutzisoliert bis 1000 Volt, geprüft nach
DIN EN 60 900:2004, automatische Einstellung auf den Leiterquerschnitt, integrierter Längenanschlag und Schließer
für Transport und Aufbewahrung

0,2 - 6 mm ²		1	10 0762
-------------------------	--	---	---------

1000 V Einhand-Kabelschere

mit doppelt tauchbeschichteten Spezial-Griffhüllen, hochglänzend poliertverchromt

für Kabel ø	massiv mm ²	flexibel mm ²			
16 mm	16	50	160	1	12 0206
25 mm	25	70	200	1	12 0202

1000 V Sägebogen

vollisoliert

Spannweite 150 mm		250	1	12 0700
-------------------	--	-----	---	---------

1000 V Sägebogen

vollisolierte Bügelsäge mit neuartiger Schnellverspannung am Griff für einseitige Sägeblätter DIN 6494 Form A.
Mit verbesserter Griffigkeit durch rutschfreie Kunststoffe und reduziertem Gewicht.

Spannweite 300 mm	Gewicht 785 g	520	1	12 0702
-------------------	---------------	-----	---	---------

Werkzeugsortiment Werkzeug- und Dokumententasche

Werkzeug- und Dokumententasche für Servicetechniker		1	17 5130	
1000 V Telefonzange mit geraden Backen 200 mm, DIN ISO 5745		1	10 8778	
1000 V Kombinationszange mit flachen Backen 185 mm		1	10 8782	
1000 V Kraftseitenschneider 200 mm, weiche und harte Drähte		1	10 8784	
1000 V Abisolierzange Stellschraube 160 mm, für Leiter 0,75 - 6 mm ²		1	10 8790	
1000 V Schraubendreher Schlitz 2,5 x 0,4 mm 160 mm		1	11 7701	
1000 V Schraubendreher Schlitz 4,0 x 0,8 mm 185 mm		1	11 7704	
1000 V Schraubendreher Schlitz 6,5 x 1,2 mm 245 mm		1	11 7706	
1000 V Schraubendreher Schlitz 8,0 x 1,2 mm 285 mm		1	11 7708	
1000 V Schraubendreher Kreuz 80 mm Prüfspannung PH 1		1	11 7731	
1000 V Schraubendreher Kreuz 100 mm Prüfspannung PH 2		1	11 7732	
1000 V Sicherheits-Kabelmesser, gerader, starker Klinge, Klingenlänge 50 mm		1	12 1042	
Gewicht 2360 g	415 x 350 x 205 mm	1	17 0360	



Ausführung	Gewicht	Außenmaß L/B/H	Innenmaß L/B/H1/H2/H	VE	Artikelnr.
------------	---------	----------------	----------------------	----	------------

Werkzeugtasche VDE

Doppelt vernäht



Elektrikerschutzhandschuhe durch verstärkte Trennwände im Mittelteil

Aluminiumkanten zur Kofferstabilisierung

speziell für Sicherheitswerkzeuge und Schutzvorrichtungen, alle Außenkanten mit Alu-Winkeln verstärkt. Seitenteile, Vorder- und Rückwand, Boden und Deckel extra verstärkt, Vorder- und Rückwand in 90° Winkel aufklappbar. Abschließbare Steckschlösser, Seitenverschlüsse, schwerer Stollen-Tragegriff, zahlreiche Werkzeugeinsteckfächer, Dokumentenfach, seitliche Schlaufen für Schultertrageriemen, Bodengleiter, Schaumstoffeinlage mit Aussparungen für Steckschlüsseinsätze. Besonders sichere Aufbewahrung von Elektrikerschutzhandschuhen und NH-Sicherheitsgriff durch zwei verstärkte Trennwände.

	5300 g	380/480/220 mm	325/445/60/65/60/200 mm	1	17 0078
--	--------	----------------	-------------------------	---	---------

Werkzeugsortiment-Werkzeugtasche VDE

Werkzeugkoffer aus starkem Rindleder, signal rot

1000 V Flachzange aus Kunststoff, 200 mm

1000 V Telefonzange mit geraden Backen 200 mm, DIN ISO 5745

1000 V Telefonzange mit gebogenen Backen 200 mm, DIN ISO 5745

1000 V Kombinationszange mit flachen Backen 185 mm, DIN ISO 5746

1000 V Kraftseitenschneider 200 mm, DIN ISO 5749, weiche und harte Drähte

1000 V Abisolierzange mit Stellschraube, 160 mm, für Leiter 0,75 - 6 mm²

1000 V Winkelschraubendreher SW 5, DIN EN 60900/VDE 0680 Teil 2

1000 V Winkelschraubendreher SW 6, DIN EN 60900/VDE 0680 Teil 2

Spannungsprüfer bis 690 V, LED-Anzeige

1000 V Steckschlüsseinsatz DIN 7448, SW10, 1/2 Zoll-Innenvierkant

1000 V Steckschlüsseinsatz DIN 7448, SW11, 1/2 Zoll-Innenvierkant

1000 V Steckschlüsseinsatz DIN 7448, SW13, 1/2 Zoll-Innenvierkant

1000 V Steckschlüsseinsatz DIN 7448, SW14, 1/2 Zoll-Innenvierkant

1000 V Steckschlüsseinsatz DIN 7448, SW17, 1/2 Zoll-Innenvierkant

1000 V Steckschlüsseinsatz DIN 7448, SW19, 1/2 Zoll-Innenvierkant

1000 V Umschaltknarre, 1/2 Zoll

1000 V Quergriff, 1/2 Zoll

1000 V Einmaulschlüssel SW10 105 mm, DIN 7446, 15° gekröpft

1000 V Einmaulschlüssel SW13 132 mm, DIN 7446, 15° gekröpft

1000 V Einmaulschlüssel SW17 160 mm, DIN 7446, 15° gekröpft

1000 V Einmaulschlüssel SW19 170 mm, DIN 7446, 15° gekröpft

1000 V Einmaulschlüssel SW22 195 mm, DIN 7446, 15° gekröpft

1000 V Schraubendreher Schlitz DIN EN 60900 2,5 x 0,4 mm 160 mm

1000 V Schraubendreher Schlitz DIN EN 60900 4,0 x 0,8 mm 185 mm

1000 V Schraubendreher Schlitz DIN EN 60900 6,5 x 1,2 mm 245 mm

1000 V Schraubendreher Schlitz DIN EN 60900 8,0 x 1,2 mm 285 mm

1000 V Schraubendreher Kreuz 80 mm Prüfspannung PH1 DIN 7438

1000 V Schraubendreher Kreuz 100 mm Prüfspannung PH2 DIN 7438

1000 V Steckschlüssel 220 mm DIN 7445 5,5 x 125 mm

1000 V Steckschlüssel 235 mm DIN 7445 7,0 x 125 mm

1000 V Steckschlüssel 235 mm DIN 7445 8,0 x 125 mm

1000 V Steckschlüssel 235 mm DIN 7445 10,0 x 125 mm

1000 V Einhand-Kabelschere 160 mm für Kabel bis 16 mm

1000 V Sicherheits-Kabelmesser, gerader, starker Klinge, Klingenlänge 50 mm

1000 V Schutz-Aufstecktülle Größe 1 Aufnahme 10 mm max. ø

1000 V Schutz-Aufstecktülle Größe 2 Aufnahme 10 mm max. ø

1000 V Schutz-Aufstecktülle Größe 3 Aufnahme 10 mm max. ø

Kunststoffklammer

1000 V Elektro-Schutzhandschuhe, Gr. 10, Länge 410 mm, Materialstärke 1,0

Isolierband Universal DIN EN 60454, Farbe rot 25 mm x 25 m

	13 500 g	380/480/220 mm		1	17 0378
--	----------	----------------	--	---	---------



Ausführung	Gewicht	Außenmaß L/B/H	Innenmaß L/B/H1/H2/H	VE	Artikelnr.
------------	---------	----------------	----------------------	----	------------

DIAMANT 45

entspricht CIMCO-Artikelnr. 17 8077, jedoch Belastbarkeit bis zu 45 kg.
Kofferschalen mit zwei zusätzlichen Aluminiumrahmen für absolute Verwindungssteifigkeit ausgestattet.



Koffer leer, rot	6800 g	430/498/235 mm	340/420/50/100/150 mm	1	17 8176
------------------	--------	----------------	-----------------------	---	---------

Werkzeugsortiment DIAMANT 45

Werkzeugkoffer DIAMANT 45, rot	1	17 8176		1	
1000 V Flachzange aus Kunststoff, 200 mm	1	10 0796		2	
1000 V Telefonzange mit geraden Backen, DIN ISO 5745, 200 mm	1	10 8778		3	
1000 V Telefonzange mit gebogenen Backen, DIN ISO 5745, 200 mm	1	10 8780		4	
1000 V Kombinationszange, DIN ISO 5746, 185 mm, mit flachen Backen	1	10 8782		5	
1000 V Kraftseitenschneider, DIN ISO 5749, 200 mm, weiche und harte Drähte	1	10 8784		6	
1000 V Abisolierzange mit Stellschraube, 160 mm, für Leiter 0,75 - 6 mm ²	1	10 8790		7	
1000 V Winkelschraubendreher SW 5, DIN EN 60900/VDE 0680 Teil 2	1	11 0804		8	
1000 V Winkelschraubendreher SW 6, DIN EN 60900/VDE 0680 Teil 2	1	11 0806		9	
Spannungsprüfer bis 690 V, LED-Anzeige	1	11 1432		10	
1000 V Steckschlüsseinsatz SW 10, DIN 7448, 1/2 Zoll-Innenvierkant	1	11 2600		11	
1000 V Steckschlüsseinsatz SW 11, DIN 7448, 1/2 Zoll-Innenvierkant	1	11 2602		12	
1000 V Steckschlüsseinsatz SW 13, DIN 7448, 1/2 Zoll-Innenvierkant	1	11 2606		13	
1000 V Steckschlüsseinsatz SW 14, DIN 7448, 1/2 Zoll-Innenvierkant	1	11 2608		14	
1000 V Steckschlüsseinsatz SW 17, DIN 7448, 1/2 Zoll-Innenvierkant	1	11 2610		15	
1000 V Steckschlüsseinsatz SW 19, DIN 7448, 1/2 Zoll-Innenvierkant	1	11 2612		16	
1000 V Umschaltknarre, DIN 7449, 1/2 Zoll	1	11 2628		17	
1000 V Quergriff, 1/2 Zoll	1	11 2650		18	
1000 V Einmaulschlüssel SW10, 105 mm, DIN 7446, 15° gekröpft	1	11 2708		19	
1000 V Einmaulschlüssel SW13, 132 mm, DIN 7446, 15° gekröpft	1	11 2714		20	
1000 V Einmaulschlüssel SW17, 160 mm, DIN 7446, 15° gekröpft	1	11 2720		21	
1000 V Einmaulschlüssel SW19, 170 mm, DIN 7446, 15° gekröpft	1	11 2722		22	
1000 V Einmaulschlüssel SW22, 195 mm, DIN 7446, 15° gekröpft	1	11 2724		23	
1000 V Schraubendreher Schlitz 160 mm, DIN EN 60900, 2,5 x 0,4 mm	1	11 7701		24	
1000 V Schraubendreher Schlitz 185 mm, DIN EN 60900, 4,0 x 0,8 mm	1	11 7704		25	
1000 V Schraubendreher Schlitz 245 mm, DIN EN 60900, 6,5 x 1,2 mm	1	11 7706		26	
1000 V Schraubendreher Schlitz 285 mm, DIN EN 60900, 8,0 x 1,2 mm	1	11 7708			
1000 V Schraubendreher Kreuz PH1, DIN 7438, 80 mm	1	11 7731			
1000 V Schraubendreher Kreuz PH2, DIN 7438, 100 mm	1	11 7732			
1000 V Steckschlüssel 220 mm, DIN 7445, 5,5 x 125 mm	1	11 7805			
1000 V Steckschlüssel 235 mm, DIN 7445, 7,0 x 125 mm	1	11 7807			
1000 V Steckschlüssel 235 mm, DIN 7445, 8,0 x 125 mm	1	11 7808			
1000 V Steckschlüssel 235 mm, DIN 7445, 10,0 x 125 mm	1	117810			
1000 V Einhand- Kabelschere 160 mm, für Kabel bis 16 mm	1	12 0206			
1000 V Sicherheits-Kabelmesser, gerade starke Klinge, Klingenlänge 50 mm	1	12 1042			
1000 V Schutz-Aufstecktülle, Größe 1, Aufnahme 10 mm max. ø	5	14 0166			
1000 V Schutz-Aufstecktülle, Größe 2, Aufnahme 10 mm max. ø	5	14 0168			
1000 V Schutz-Aufstecktülle, Größe 3, Aufnahme 10 mm max. ø	5	14 0170			
Kunststoffklammer	2	14 0180			
1000 V Elektro-Schutzhandschuhe, Gr. 10, Länge 410 mm, Materialstärke 1,0	1	14 0214			
Isolierband Universal, DIN EN 60454, Farbe rot, 25 mm x 25 mm	1	16 0145			
Koffer bestückt	13000 g	430/498/235 mm		1	17 5370

1

Ausführung Größe mm VE Artikelnr.

2

 **Pass- und Kontaktschraubenschlüssel**

kombiniert, durch Umstecken für Passschrauben 2 - 63 A einsetzbar, Heft aus Isoliermaterial

3

Diazed 105 1 14 0102

4

 **1000 V Abdecktücher**

Ozon- und Witterungsbeständigkeit, ausgezeichnete Flammbeständigkeit, fett- und säurefest, temperaturbeständig von -40 °C bis +100 °C, kein Alterungsschutzmittel notwendig, zum Abdecken spannungsführender Teile, nach VDE 0680/1

5

6

L x B x H mm

7

600 x 600 x 1,6 1 14 0154

8

1000 x 1000 x 1,6 1 14 0156

9

1200 x 1200 x 1,6 1 14 0158

10

Rolle 10 m x 1 m x 1,6 mm 1 14 0157

11

 **1000 V Klammer aus Kunststoff**

zur Befestigung von Abdecktüchern

12

13

14

15

16

 **1000 V Aufstecktüllen**

konisch, zum Schutz blanker, spannungsführender Teile, nummeriert: Nr. 1 - 2 - 3

Aufnahme ø max.

Nr. 1 10 mm 80 1 14 0166

Nr. 2 10 mm 80 1 14 0168

Nr. 3 10 mm 80 1 14 0170

17

18

19

20

21

22

23

24

25

26

 **1000 V Aufstecktüllen**

selbstklemmend, mit Manschette, nicht nummeriert

Aufnahme ø

10 mm 75 1 14 0172

20 mm 100 1 14 0174

30 mm 120 1 14 0176

 **1000 V Isolatoren-Schutzhaube**

aus Weich-PVC, Flügellänge 80 mm

L x H mm

mit einem Flügel 220 x 160 1 14 0184

mit zwei Flügeln 300 x 160 1 14 0185

Spreizkeil

aus Kunststoff

ohne Nut 163 x 16 x 35 1 14 0198

 **1000 V Reinigungspinsel**

Vollkunststoff-Ausführung

L x B mm

420 x 25 1 14 0260

420 x 35 1 14 0261

Ausführung	Größe mm	VE	Artikelnr.
------------	----------	----	------------

1000 V Elektriker- und Industrie-Schutzhelme

leichter und moderner Kopfschutz nach DIN EN 397, aus HDPE (Polyethylen), mit Belüftungslöchern, elektrische Isolierung bis 440 V AC, 1000 V in Verbindung mit einem Gesichtsschutzschirm, herabgezogener Nackenpartie, mit hygienischem Frottee-Schweißband, Regenrinne und seitlichen Schlitzen zur Befestigung von Gehör- oder Gesichtsschutz, Ratschenkopfband, 8-Punkt-Innengurtband-Ausstattung, für Kopfgrößen 50-66 cm, 310 g. Farbe

gelb		1	14 0200
blau		1	14 0201
weiß		1	14 0202
rot		1	14 0203



Reflektierende Helmaufkleber

die Helmaufkleber wurden entworfen, um die Sichtbarkeit zu erhöhen und die Sicherheit der Träger in der Morgen- und Abenddämmerung sowie im Dunkeln zu verbessern. Witterungsbeständige, selbstklebende Folie mit einem hohen Flexibilitätsgrad sowie hervorragender Korrosions- und Lösungsmittelbeständigkeit.

Silber		1	14 1253
Rot		1	14 1254
Gelb		1	14 1255
Orange		1	14 1256
Grün		1	14 1257
Blau		1	14 1258



NEU

2-Punkt-Kinnriemen aus Elastikmaterial

zur Befestigung an Elektriker-Schutzhelm. Sorgt für einen sicheren Halt z.B. bei hohem Windaufkommen, an Höhenarbeitsplätzen etc.

		1	14 0268
--	--	---	---------



1000 V Gesichtsschutzschirm

nach DIN EN 166 für die Kombination mit Elektriker-Schutzhelm, Vollschutz über den gesamten Gesichtsbereich einschließlich Ohren gegen Flammbögen, Kurzschluss-Störlichtbögen, Flüssigkeitsspritzer und sonstige Schäden, farblos-transparente, hochklappbare Schutzscheibe

glasklar		1	14 0204
----------	--	---	---------



1000 V Gesichtsschutzschirm

wie CIMCO-Artikelnr. 14 0204, jedoch mit Kantenschutz durch Kederband und symmetrischen Kurzschlussstrom-Wert -7 kA

glasklar		1	14 0207
----------	--	---	---------



1000 V Elektriker-Gesichtsschutzhaube

nach DIN EN 166, Verwendung als Störlichtbogen-Gesichtsschutz mit Ohrenschutz bei kurzzeitigen Schalttätigkeiten sowie sonstigen Arbeiten unter Spannung (z. B. an Verteilerschrank, Hausanschlusskasten, bei Zählerwechsel, Ziehen und Einsetzen von NH-Sicherungen, Erstellen einer T-Muffe u. ä.), nicht einzusetzen bei Arbeiten unter Spannung an nicht isolierten Freileitungen und an Anlagen, an denen direkte Berührungsfahr aktiver Teile besteht, Baumuster- und CE-geprüft

		1	14 0206
--	--	---	---------



Schutzbrille EXPLORER

nach EN 166 5-3.1 1F
Basismodell mit klarer Sichtscheibe, kratzfest

		1	14 0205
--	--	---	---------



Schutzbrille SUNDOWNER

nach EN 166 1
schwarze Fassung, klare Sichtscheibe, kratzfest, Antibeschlag

		1	14 0208
--	--	---	---------



- 1
- 2
- 3
- 4
- 5
- 6
- 7
- 8
- 9
- 10
- 11
- 12
- 13
- 14
- 15
- 16
- 17
- 18
- 19
- 20
- 21
- 22
- 23
- 24
- 25
- 26

NEU



Ausführung	Größe mm	VE	Artikelnr.
------------	----------	----	------------

Vollschutzbrille

mit beschlagfreier, klar-transparenter Sicherheits-Sichtscheibe, sehr guter Staubschutz und Tragekomfort durch geringes Gewicht, breites Textilgummiband, indirekte Ventilation und flaches Design

Schutzbrille Standard Klar

leichtes Brillenmodell, das sich rund um die Augen perfekt anpasst, klare Sichtscheibe, kratzfest, antibeschlag, EN 166 3-1.2 1 F

		1	14 1282
--	--	---	---------

NEU



Schutzbrille Standard Frame

blaue Fassung, klare Sichtscheibe, kratzfest, EN 166 1 F

		1	14 1284
--	--	---	---------

NEU



Schutzbrille Standard

Über- und Besucherbrille, klar, Polycarbonat unbeschichtet, ohne Stirnpolster, EN 166 1 F

		1	14 1286
--	--	---	---------



Elektriker-Schutzbrille

nach DIN EN 166, kompakte Korbbrille im traditionellen Design, weicher, flexibler, indirekt belüfteter PVC-Rahmen für hohen Tragekomfort, austauschbare, kratzfeste Polycarbonat-Sichtscheibe mit Anti-Beschlag, Sichtfeld 130°, Gewicht nur 65 g, passt über die meisten Korrekturbrillen

		1	14 0270
--	--	---	---------



Panorama-Schutzbrille

nach DIN EN 166, mit 140°-Sichtfeld, Gewicht nur 115 g, Ausführung ansonsten wie Schutzbrille CIMCO-Artikelnr. 14 0270

		1	14 0272
--	--	---	---------

NEU



Vollschutzbrille Optimum

Vollschutzbrille für den Schweißer, Sichtscheibe aus Polycarbonat, Schutzstufe 5, beschlaghemmend/kratzfest, Rahmen aus PVC, lichtundurchlässig, schwarz, unbelüftet EN 169/EN 175

		1	14 1288
--	--	---	---------



Kapsel-Gehörschützer

CE nach EN241-1

Flache Ohrmuscheln mit hautfreundlichen Dichtungskissen, Kopfbügel mit komfortablen Schaumstoffpolster, bequem für jede Kopfgröße durch Gleitmechanismus, angenehmer Anpressdruck durch Zweipunktaufhängung und optimierter Spannkraft. Höchster Komfort auch bei langen Tragezeiten.

mittlere Schalldämmung (gelb)		1	14 0274
gute Schalldämmung (orange)		1	14 0278

zur Befestigung an Elektrikerschutzhelm CIMCO-Artikelnr. 14 0200 ff.

mittlere Schalldämmung (gelb)		1	14 0275
gute Schalldämmung (orange)		1	14 0276



Gehörschutzstöpsel

5 Paar waschbare Schaumgummi-Stöpsel für Mehrfachverwendung, Pegelbereich: hoch 30 dB(A), mittel 24 dB(A), tief 22 dB(A), SNR-Wert: 28 dB(A), 43,6 dB(A) bei 4000 Hz, nach EN 352

		1	14 0279
--	--	---	---------

Ausführung	Größe mm	VE	Artikelnr.
------------	----------	----	------------

Mehrweg-Gehörschutzstöpsel

mit linearer Dämpfung, der Kontakt zur Umgebung bleibt erhalten (gute Sprachverständlichkeit) verhindert trotzdem schädliche Lärmbelastung, hervorragende Passform, für niedrigen Lärmbereich (Dämmwert SNR 20), abnehmbares Band



		1 Paar	14 0280
--	--	--------	---------

Feinstaubmaske FFP1

gegen feste Partikel von inerten Stoffen, nach DIN EN 149, Schutzstufe FFP1 (Partikelfilterklasse P1 DIN 58645), CE-zertifiziert, leichte hautsympatische Ausführung mit geringem Atemwiderstand, einstellbares Gummiband, einzeln verpackt



		1	14 0282
--	--	---	---------

Feinstaubmaske FFP2

Schutzstufe FFP2, CE 0194, EN 149:2001+A1:2009, Latex, PVC und Silikon frei, mit Gummiband und Ausatme-Ventil



NEU

		1	14 0284
--	--	---	---------

Feinstaubmaske FFP3

robust und bequem, mit Klimaventil, Schutzstufe EN 149:2001+A1:2009



		1	14 1280
--	--	---	---------

5-Finger-Arbeitshandschuhe

STANDARD

aus Schweinsspaltleder, geschliffen, Handrücken aus Baumwolle, Einheitsgröße 10/11



		1 Paar	14 0230
--	--	--------	---------

PROFI

aus Schweinsvollleder, Handrücken aus Baumwolle, gefüttert, Einheitsgröße 10/11



		1 Paar	14 0232
--	--	--------	---------

Winter-Worker

aus Schweinsvollleder, geschliffen, Handrücken aus Baumwolle, mit Thermofutter, nach EN 388 Kat. II und EN 511, Einheitsgröße 10/11



		1 Paar	14 0233
--	--	--------	---------

NITRIL

Schutzhandschuhe mit flexibler Nitril-Beschichtung nach EN 388 Kat.II, TÜV und GS-geprüft, mit Innentrikot und Strickbund aus Baumwolle, gute Trocken- und Nassgriffeigenschaften, flüssigkeits- und ölabweisend, sehr strapazierfähig, waschmaschinenfest, anatomische Passform.



		1 Paar	14 0234
--	--	--------	---------

SOFT

Kategorie II, EN 388, waschbar, ergonomische Passform, gute Griffigkeit bei fettigen und öligen Teilen, sehr hohes Tastempfinden, Bewegungsfreiheit, sehr gute mechanische Belastbarkeit, hohe Standzeiten



9		1 Paar	14 0290
---	--	--------	---------

10		1 Paar	14 0292
----	--	--------	---------

11		1 Paar	14 0294
----	--	--------	---------

Skinny Soft

Nylonhandschuhe in grau, mit PU-Beschichtung und Strickbund, auf Innenhand und Fingerkuppen teilbeschichtet, nach EN 388



NEU

9		1 Paar	14 1260
---	--	--------	---------

10		1 Paar	14 1261
----	--	--------	---------

11		1 Paar	14 1262
----	--	--------	---------

1
2
3
4
5
6
7
8
9
10
11
12
13
14
15
16
17
18
19
20
21
22
23
24
25
26

NEU



Ausführung	Größe mm	VE	Artikelnr.
Skinny Soft			
Nylonhandschuhe in weiß, mit PU-Beschichtung und Strickbund, auf Innenhand und Fingerkuppen teilbeschichtet, nach EN 388			
9		1 Paar	14 1263
10		1 Paar	14 1264
11		1 Paar	14 1265

NEU



Ausführung	Größe mm	VE	Artikelnr.
SKIN FLEX			
Strickhandschuhe in schwarz, mit Spezialbeschichtung und Strickbund, Handschuhe sind zu 3/4 beschichtet, perfekter Tragekomfort und beste Fingerfertigkeit, sehr rutschfest, nach EN 388			
9		1 Paar	14 1266
10		1 Paar	14 1267
11		1 Paar	14 1268

Elektro-Schutzhandschuhe

nach DIN EN 60903, mit Prüfstempel für Arbeiten in Spannungsbereichen bis 1000 V, aus Naturlatex, anatomische Formgebung, beste Flexibilität



Größe	Arbeitsspannung	Prüfspannung	Länge mm	Class	Materialstärke mm	VE	Artikelnr.
9	500 V	2 500 V	360	00	0,5	1 Paar	14 0237
10	500 V	2 500 V	360	00	0,5	1 Paar	14 0238
11	500 V	2 500 V	360	00	0,5	1 Paar	14 0239
9	1 000 V	5 000 V	360	0	1,0	1 Paar	14 0215
10	1 000 V	5 000 V	360	0	1,0	1 Paar	14 0214
11	1 000 V	5 000 V	360	0	1,0	1 Paar	14 0240
9	7 500 V	10 000 V	360	1	1,5	1 Paar	14 0245
10	7 500 V	10 000 V	360	1	1,5	1 Paar	14 0244
11	7 500 V	10 000 V	360	1	1,5	1 Paar	14 0243
9	17 000 V	20 000 V	360	2	2,3	1 Paar	14 0247
10	17 000 V	20 000 V	360	2	2,3	1 Paar	14 0246
11	17 000 V	20 000 V	360	2	2,3	1 Paar	14 0242
11	26 500 V	30 000 V	360	3	2,9	1 Paar	14 0241

Komposit Elektro-Schutzhandschuhe

nach DIN EN 60903, mit erhöhten mechanischen Eigenschaften für Arbeiten in Spannungsbereichen bis 1000 V (Class 0)



Größe	Arbeitsspannung	Prüfspannung	Länge mm	Materialstärke mm	VE	Artikelnr.
8	500 V	2 500 V	360	2,3	1 Paar	14 0130
9	500 V	2 500 V	360	2,3	1 Paar	14 0132
10	500 V	2 500 V	360	2,3	1 Paar	14 0134
11	500 V	2 500 V	360	2,3	1 Paar	14 0136
8	1 000 V	5 000 V	360	2,3	1 Paar	14 0140
9	1 000 V	5 000 V	360	2,3	1 Paar	14 0142
10	1 000 V	5 000 V	360	2,3	1 Paar	14 0144
11	1 000 V	5 000 V	360	2,3	1 Paar	14 0146

Trikot-Unterziehhandschuhe

zur Absorption der Hautfeuchtigkeit und besserer Belüftung beim Tragen von Elektro-Schutzhandschuhen, aus 100% Baumwolle, ungebleicht und nicht gefärbt, elastisch, besonders zur Schonung empfindlicher Haut



Einheitsgröße	VE	Artikelnr.
	1 Paar	14 0216



Aufbewahrungsbox zu Elektro-Schutzschuh

als Transportmittel oder zur sicheren Aufbewahrung in Fahrzeugen oder Werkzeugkoffern, aus bruchfestem Isoliermaterial. Maße: 476 x 224 x 100 mm, Gewicht 320 g

VE	Artikelnr.
1	14 0150

Ausführung	Größe mm	VE	Artikelnr.
------------	----------	----	------------

1000 V NH-Sicherheitsgriff

nach VDE 0680/4, mit Abgleitschutz und Schutzstulpe aus glattem, imprägniertem Leder.
Für NH-Sicherungen Gr. 00-3

		1	14 0210
--	--	---	---------



Elektriker-Stiefel

Hochwertige Sicherheitsstiefel aus PVC-Nitril-Gemisch, geprüft nach EN 345.SB. EN 50321.1999 Class 0

Schuhgröße

42		1 Paar	14 0219
43		1 Paar	14 0220
44 - 45		1 Paar	14 0221
46		1 Paar	14 0222



Isolierende Überschuhe

die bequeme Alternative zum Gummistiefel. Für elektrotechnische Arbeiten unter Spannung in Innenräumen auf festem Untergrund (z. B. Zählerwechsel unter Spannung, Sperrkassierertätigkeiten, Arbeiten an Innenraum-Kabelverteiltern). Die Galoschen dienen als gleichwertiger Ersatz für eine Standort-Isolierung bis zu 1000 V AC / 1500 V DC. Die Nutzung unter feuchten Bedingungen, auf Leitern und bei Arbeiten in Außenbereichen, insb. im Kabelgraben, ist ebenso wenig zulässig wie bei Arbeiten, bei denen ein Erdschluss mit anderen Körperteilen nicht ausgeschlossen ist (z.B. kniende Tätigkeiten). Komfortable und schnelle Befestigung an normalem Schuhwerk mittels 2 Klettverschlüssen im Vorderfuß- sowie mit einem Steckschluss im Fersenbereich, baumustergeprüft in Anlehnung an DIN EN 50 321.

Für Sohlenlänge	ca. Schuhgröße	Innenlänge		
280 bis 300 mm	40 bis 43	300 mm	1 Paar	14 0227
300 bis 320 mm	43 bis 46	320 mm	1 Paar	14 0228



Overall weiß / orange

Einweg-Overall mit angenehm leichtem Tragekomfort, schützt gegen Flüssigkeitsnebel, leichte Flüssigkeitsspritzer und luftgetragene feste Partikel, gute Sichtbarkeit durch deutlich abgesetzte orange Nähte, mit Reißverschluss, Kapuze, Arme und Beine werden durch ein Gummi abgeschlossen, entspricht Kat. III / Typ 4B+5B +6B, antistatisch, Virenschutzprüfung nach EU Norm 14126

Größe

L		1	14 5026
XL		1	14 5028
XXL		1	14 5030



Overall weiß

Einweg-Overall mit angenehm leichtem Tragekomfort, schützt gegen Flüssigkeitsnebel, leichte Flüssigkeitsspritzer und luftgetragene feste Partikel, mit Reißverschluss, elastische Einsätze an Kapuze, Taille, Handgelenken und Knöcheln, CE-zert. Typ 5B+6B, Kat. III, EN14126 antistatisch und atmungsaktiv, fussfrei und abriebfest

Größe

L		1	14 5032
XL		1	14 5034
XXL		1	14 5036



Tragbarer Rettungskoffer 36 kV

speziell für elektrische Sicherheitseingriffe konzipiert (Rettung von havarierten Elektromobilen usw.). Kofferdeckel dient gleichzeitig als isolierender Hocker, um bei Niederschlägen nicht unmittelbar mit dem Medium in Berührung zu kommen (Personenschutz).

- Inhalt:
- Isolierbank (Koffersockel)
 - Isolierte Teleskopstange (45 kV)
 - Rettungshaken mit Spannungsanzeiger (127 V – 90 kV)
 - Kabelschneider (36 kV)
 - Isolierstiefel Paar (20 kV) Größe 44
 - Flasche Talkum
 - Klebeband gelb/schwarz
 - Hinweisschild (Erste-Hilfe-Maßnahmen)
 - Elektro-Schutzhandschuhe (Klasse 3, bis 26,5 kV, Größe 9)
 - Transporttasche mit Karabinerhaken

	570 x 71 x 240 mm	1	17 0366
--	-------------------	---	---------

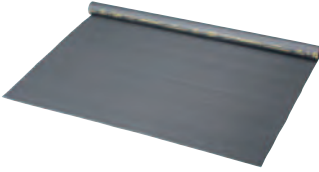

1
2
3
4
5
6
7
8
9
10
11
12
13
14
15
16
17
18
19
20
21
22
23
24
25
26

Ausführung	Größe mm	VE	Artikelnr.
	1000 x 1000 x 3 mm	1	14 0224
	10 m x 1 m x 3 mm	1	14 0225

1000 V Isolier-Standmatten

Schutzmatten für elektrische Schalträume geprüft nach DIN EN 61111, gegen Witterung, Ozon, Licht, Säure, Öl und Brand beständig (UL 94 V-0). Die Standmatte mit 3 mm Stärke hat eine Spannungsfestigkeit der Prüfspannungsklasse 0 (1000 V), aus grauem Polymer (Härte ca. 65° Shore A), Reißfestigkeit > 10 N/mm, Reißdehnung > 600%, erhabene Grobstoff-Lauffläche (geriffelt) für erhöhte Trittsicherheit, Abrieb < 300 mm, Temperaturbeständigkeit von -30 °C bis +70 °C. Zudem ist die Standmatte Nitrosamin- und PAK-frei nach EU 1272/2013.

Das Sortiment für Ihre persönliche Sicherheit, 4-teilig



im praktischen und strapazierfähigen Umhängebeutel	17 0110
Elektriker-Schutzhelm	14 0200
Elektriker-Gesichts-Schutzschirm	14 0204
NH-Sicherheitsgriff	14 0210
Elektriker-Fingerhandschuhe	14 0214
	1 14 0255

Das Sortiment für Ihre persönliche Sicherheit, 5-teilig



im praktischen und strapazierfähigen Umhängebeutel	17 0112
Elektriker-Schutzhelm	14 0200
Elektriker-Gesichts-Schutzschirm	14 0204
NH-Sicherheitsgriff	14 0210
Elektriker-Fingerhandschuhe	14 0214
Isolier-Standmatte	14 0224
	1 14 0250

PSA-Starter-Set, 5-teilig

NEU



im praktischen und strapazierfähigen Umhängebeutel	17 0110
Elektriker-Schutzhelm	14 0200
Schutzbrille EXPLORER	14 0205
Gehörschutzstöpsel	14 0279
Feinstaubmaske FFP2	14 0284
Arbeitshandschuh SOFT	14 0290
	1 14 6817

Auffanggurt Typ A



für Arbeiten in absturzgefährdeten Bereichen, z.B. an Türmen, Masten, Gebäudeüberhängen Auffanggurt mit einer Rückenauffangöse (gemäß DIN EN 361) und zwei seitlichen Halteösen (gemäß DIN EN 358), Gewicht nur 1,4 kg.

passend für alle Körpergrößen	1	14 0455
-------------------------------	---	---------

Auffanggurt Typ B



wie Typ A, jedoch mit Brustschlaufe als Vorderauffangpunkt zum besseren Arbeiten und zwei seitlichen Halteösen sowie einer bequemen 100 mm breiten gepolsterten Rückenstütze, Gewicht 1,5 kg.

passend für alle Körpergrößen	1	14 0456
-------------------------------	---	---------

Ausführung	Größe mm	VE	Artikelnr.
------------	----------	----	------------

Auffanggurt TYP Economy

Auffanggurt mit Brustschlaufen, einfaches und schnelles Anlegen, nach EN 361:2002

passend für alle Körpergrößen		1	14 0460
-------------------------------	--	---	---------



Auffanggurt TYP C

Auffanggurt mit Elastikgurtband und Klickverschluss

passend für alle Körpergrößen		1	14 0462
-------------------------------	--	---	---------



SET Auffanggurt Economy

Das vielseitig einsetzbare Set besteht durch den Auffanggurt mit Brustschlaufen, der einfach und schnell anzulegen ist.

Im praktischen Rope-Bag sind enthalten:

Auffanggurt (EN 361:2002)

Auffanggerät, mitlaufend, bis 10 m (EN 353-2:2002)

Bandschlinge, 0,8 m

		1	14 0458
--	--	---	---------



Sicherheits-Set Standard 1

flexibel einsetzbares Set mit einem Auffanggerät, das durch einen federgelagerten Rückzugsmechanismus die Fallstrecke so kurz wie möglich hält, Auffanggurt mit zusätzlichen Polstern und einer Tragkraft von bis zu 140 kg.

Im praktischen Rope-Bag sind enthalten:

Auffanggurt, bis 140 kg (EN 361/358)

Auffanggerät, 2,5 m, mit vorderer und hinterer Anschlagmöglichkeit

		1	14 0470
--	--	---	---------



Sicherheits-Set Standard 2

Dieses Set eignet sich für das sichere Arbeiten an Hubarbeitsbühnen. Die Kombination aus Auffanggurt und Auffanggerät machen es unerlässlich.

Im praktischen Rope-Bag sind enthalten:

Auffanggurt, bis 140 kg (EN 361/358)

Auffanggerät, 1,8 m

		1	14 0472
--	--	---	---------



Elektriker-Sicherheits-Set STANDARD

Einsatzbereich für dieses Set sind Reparatur- und Instandsetzungsarbeiten, z.B. Arbeiten an Dachschrägen.

Die Auffangösen vorne und an den Seiten entsprechen den BG-Richtlinien für Arbeiten in absturzgefährdeten Bereichen. Im stabilen Stahlblech-Koffer sind enthalten:

Auffanggurt (EN 361/358)

Bandschlinge 30 KN - 1 Meter

Mitlaufendes Halteseil ERGOG RIP

		1	14 0495
--	--	---	---------



Elektriker-Sicherheits-Set ROPE-BAG

dieses Set findet vielseitige Anwendung in der Baubranche und Industrie.

Die Auffangösen entsprechen den BG-Richtlinien für Arbeiten in absturzgefährdeten Bereichen.

Im praktischen Rope-Bag sind enthalten:

Auffanggurt (EN 361)

Bandschlinge 22 KN - 2 Meter

Mitlaufendes Auffanggerät MAGIC 15 m

		1	14 0496
--	--	---	---------

Ausführung	Größe mm	VE	Artikelnr.
------------	----------	----	------------

Mitlaufendes Auffanggerät MAGIC

nach EN 353-2

Das kleine und leichte Auffanggerät ist frei mitlaufend in Auf- und Abstiegsrichtung. Erhältlich in unterschiedlichen Seillängen aus 12 mm Kernmantelseil.



10 m	1	14 0475
15 m	1	14 0476

Halteseil ERGOGRIP

nach EN 358

Halteseil zur Arbeitsplatzpositionierung mit ergonomisch geformten Bedienteil, Länge 1,5 m und Einhandkarabiner, Kernmantelseil Stärke 12 mm. Das Seil wird am Gurt in den Halteösen fixiert.



1	14 0490
---	---------

NEU

Bandschlinge 25 mm

starke Polyamidschlinge (PA) für den industriellen Einsatz, die Rundschlinge ist 25 mm breit, hat eine Bruchlast von 26 kN.



0,8 m	1	14 0464
1,5 m	1	14 0466

NEU

Wurfbeutel mit Öse

extrem stabiles Material für optimale Wurfeigenschaften und lange Lebensdauer, große Zielsicherheit bei ruhigem Flugverhalten mit Stahlring und angenähter Schlaufe.



Gewicht 250 g	1	14 0468
---------------	---	---------

Falldämpferband SHOCKYARD

nach EN 355, 354

Falldämpfer und Anschlagmittel in Einem.

Äußerst kurze Falldistanz: nur 95 cm bei Fallfaktor 2 (4 m - 100 kg Fallgewicht). Sehr komfortabel, weil sehr leicht und über die ganze Länge flexibel, vor allem auch bei sterner Verwendung. Temperaturbeständig bis 80 °C, abriebfester Schutzmantel. Stufenlose Abbremsung durch sich dehnende Fasern. Beim Herunterfallen kein Schock erzeugender Lärm beim Aufreißen.



1	14 0500
---	---------

16

Haltegurt

der Haltegurt verfügt über eine Zweidornschnalle und zwei seitliche Halteösen mit angespleistem und längenverstellbarem Halteseil. Der Gurt darf nur dort eingesetzt werden, wo eine Absturzgefahr ausgeschlossen ist.



Gurtlänge mm	Leibumfang cm		
1400	90 - 100	1	14 0502
1500	100 - 110	1	14 0504

Steigeisen

nach DIN 48345, Postmodell, mit 2 Spitzen, abgewinkelter Fußplatte und breiter Leder-Hinterkappe



Spitzenweite 260 mm für Holzmaße 150 - 240 mm	1	14 0550
---	---	---------

Warnweste

als Pannenweste für KFZ-Fahrer und für den Einsatz im Straßendienst, in leucht-oranger (RAL 2005) aus Baumwoll-Mischgewebe (80% Polyester, 20% Baumwolle), mit zwei rundum horizontal verlaufenden, 50 mm breiten Reflektorstreifen für beste Erkennbarkeit, Einheitsgröße, universelle Größenverstellbarkeit durch Klett-Schnellverschluss, gemäß EN 471



1	14 2012
---	---------

Warndreieck EURO

amtlich geprüft und zugelassen nach EG-Regelung ECE-27R03 in allen europäischen Ländern, optimale Warnwirkung auch bei Nacht, 4-Punkt-Aufstellung, zusammenklappbar, im Kunststoffköcher (445 x 160 x 40 mm), Gewicht komplett nur 1700 g



ausgeklappt 440 x 450 mm	1	14 2014
--------------------------	---	---------

Ausführung	Größe mm	VE	Artikelnr.
------------	----------	----	------------

Erste-Hilfe-Koffer für Betriebe

nach DIN 13 157, in modernem Design mit attraktiver Farbgebung, spritzwassergeschützt, staubdicht und wartungsfrei, an der Wand zu verwenden oder aus der Halterung herausnehmbar für mobile Hilfe vor Ort, große Übersichtlichkeit dank transparentem ABS-Gehäuse und variabler Innenaufteilung, Einhandöffnung und definierter Öffnungswinkel, mit zusätzlichem extern zugänglichen Pflasterspender, inkl. Raumthermometer, „Anleitung zur Ersten Hilfe“, Schreibstift, Diebstahlschutz, mit Wandhalterung, Dübeln und Schrauben

	350 x 370 x 120 mm	1	14 2006
Nachfüllpack zu Erste-Hilfe-Koffer nach DIN 13 157		1	14 2007



KFZ-Verbandkasten

nach DIN 13 164, nur für Fahrzeuge, nicht für Betriebe zugelassen, in stabiler Kunststoffbox

	225 x 165 x 70 mm	1	14 2008
Nachfüllpack zu KFZ-Verbandkasten nach DIN 13 164		1	14 2009



SAFETY BOX

Zum Schutz von Steckverbindungen an Stromleitungen gegen Feuchtigkeit und Nässe sowie gegen ungewolltes Trennen der Steckverbindung. Ideal geeignet für den Einsatz bei Arbeiten mit elektrischen Geräten im Außenbereich (Garten, Camping, Baustelle, Boot, usw.), für die Fest- und Weihnachtsbeleuchtung, empfehlenswert auch als Schutz für Kleinkinder. Einfache Handhabung: Gehäuseteile der SAFETY BOX öffnen, Kabelstecker und -buchse verbinden und mittig einlegen, Steckverbindung fixieren, dann Strom einschalten. Für Leitungen bis 9 mm Durchmesser, IP 44 spritzwassergeschützt, Gewicht 110 g.

rot		1	14 2016
-----	--	---	---------



Sicherungsverriegelung

das sichere Sperrelement für z.B. Sicherungen. Nach dem die Sicherung ausgeschaltet wurde, kann mit einem isolierten Elektriker-Schraubendreher (Klinge max. 4 mm) der Clip-Block fixiert werden, danach wird das Sperr-element, zur Sicherung gegen Wiedereinschalten mit einem Vorhängeschloss (CIMCO-Artikelnr. 18 2612) oder einer Multiverriegelungsklammer (CIMCO-Artikelnr. 18 2616), gesichert.

Verpackungseinheit 5 Stück

Automaten M 3		1	18 2600
---------------	--	---	---------



Vorhängeschloss für Sperrelement

aus einem 4 mm-Messingbügel. Grundkörper aus Kunststoff mit beidseitiger Verriegelungsscheibe, mit Verbotssymbol „nicht einschalten“ (nach VBG 125) und Beschriftungsfeld.

Lieferung inkl. zwei Schlüssel. Gewicht 192 g

50 x 6 mm		1	18 2610
50 x 4 mm		1	18 2612
23 x 6 mm		1	18 2614



Multi-Verriegelungsklammer für Sperrelement

bei Verwendung von mehreren Sperrelementen, mit Verbotssymbol „nicht einschalten“ (nach VBG 125) und Beschriftungsfeld. Lieferumfang: Gehäuse mit 2 m Sicherungsband.

		1	18 2616
--	--	---	---------



ESD-Service-Kit

Praktische Arbeitsmatte für mobile Einsatzbereiche aus strapazierfähigem, dissipativem Vinylmaterial. Ausgestattet mit 2 Taschen und kantenumsäumt. Lieferung inklusive Erdungskabel 3 m mit Krokodilklemme, Handgelenkband. Ableitwiderstand 108 Ohm.

	600 x 650	1	15 0370
--	-----------	---	---------

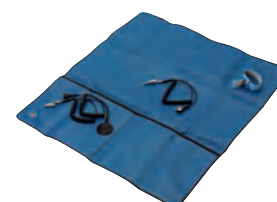

Platinenbesteck, 6-teilig

mit 12 verschiedenen Löt Hilfswerkzeugen aus Spezialstahl, an welchem das Lot nicht haften bleibt. Mit Gabel, Edelstahlbürste, Haken, Dorn, Messer und Schaber.

	175	1	15 0350
--	-----	---	---------

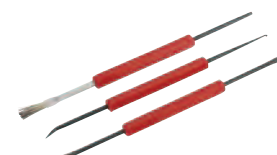



SANITÄRWERKZEUGE

Ratschen-Rohrschneider: neuartig, weltweit patentiert und mit Ratschenmechanismus, durch den das vollständige Drehen um das zu schneidende Rohr nicht mehr erforderlich ist.



Besonders bei Arbeiten mit beengten Platzverhältnissen geeignet.



S-Maul-Rohrzange: die Backen sind geschliffen und induktiv gehärtet. Die selbstklemmende Zahnung im 45 Grad-„S-Maul“ garantiert sicheres Greifen.



Mit vier Führungsrollen zum optimalen Halt des Rohres beim Schneiden: der Profi-Rohrschneider KOMPAKT.



Ideal-Durchlaufschere: mit doppelt gehärteten, feingezahnten Schneiden.

1

2

3

4

5

6

7

8

9

10

11

12

13

14

15

16

17

18

19

20

21

22

23

24

25

26

1
2
3
4
5
6
7
8
9
10
11
12
13
14
15
16
17
18
19
20
21
22
23
24
25
26

Ausführung	Größe mm	VE	Artikelnr.
------------	----------	----	------------

Wasserpumpenzangen

nach DIN ISO 8976, mit durchgestecktem Gelenk, selbstklemmend am Werkstück, mit gezahnter Aussparung (Brennerloch), aus Chrom-Vanadium-Stahl.



ohne Griffhüllen	250 mm (10")	1	10 1222
mit Griffhüllen	250 mm (10")	1	10 1224

Wasserpumpenzange

nach DIN ISO 8976, aus Chrom-Vanadium-Stahl, mit Brennerloch und durchgestecktem Gleitgelenk, für gleichmäßige Kraftverteilung, mit Sicherheitsklemmschutz, lackiert.



	175	1	10 1236
	245	1	10 1237
	300	1	10 1238

Wasserpumpenzange FastGRIP

nach DIN / ISO 8976 mit Schnelleinstellung am Werkstück über Druckknopf. Leichtgängige Superfeineinstellung über 12 Rastpunkte. Ergonomisch geformt für höchste Kraftübertragung, selbstklemmend am Werkstück, kraftsparend und abrutschsicher gestaltet. Mit durchgestecktem Gleitgelenk und doppelter Abstützung. Induktiv gehärtete Maulverzahnung und Sicherheitsklemmschutz. Hochwertig vergütet. Maximale Spannweite 37 mm, Gewicht 392 g.



	240	1	10 1230
--	-----	---	---------

Zangenschlüssel PowerGRIP

parallel greifende Zange mit praktischer Druckkopfverstellung. Zur Bearbeitung von parallelen und flachen Werkstücken wie Muttern, Schrauben, Kabelverschraubungen und dünnen Blechen. Hohe Übersetzung zur spürbaren Unterstützung der Handkraft. Ergonomisch geformt und extrem belastbar. Spielfreies Gelenk mit stufenloser, leichtgängiger Feineinstellung. Verchromt mit tauchisolierten Griffen.



Ausführung	Spannweite	Gewicht		
180 mm	36 mm	275 g	1	10 1241
250 mm	46 mm	490 g	1	10 1239
300 mm	60 mm	640 g	1	10 1243

Syphonzange

zur Montage und Demontage von Syphonen und Wasserabläufen an Waschbecken, Spültischen; auch für größere Befüllarmaturen (Wasserhähnen) aus Chrom-Vanadium-Stahl, für Rohrverschraubungen mit verschraubtem Gleitgelenk, Schenkel getaucht.

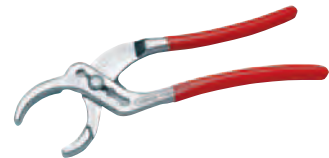

	230	1	10 1256
--	-----	---	---------

S-Maul-Rohrzange

nach DIN 5234 C, gesenkgeschmiedet, mit induktiv gehärtetem Greifbereich, selbstklemmend am Werkstück, Doppel-T-Profilgriff, Stellmutter gegen Verlust gesichert und Sicherheitsklemmschutz gegen Quetschverletzung.



für Rohre Zoll/inch	Spannweite mm			
1/2	39	245	1	10 1277
1	49	320	1	10 1279
1 1/2	68	440	1	10 1281
2	85	560	1	10 1283
3	120	675	1	10 1285

Hebeldruckzangen (Gripzangen)

ideal zum Halten und Fixieren von Werkstücken zum Schweißen, Löten, Schneiden und Bearbeiten. Backen aus Chrom-Vanadium-Stahl, mit Lösehebel und Drahtabschneider



	Spannweite mm			
	0 - 35	185	1	10 1300
	0 - 50	250	1	10 1302
	0 - 65	300	1	10 1304

Ausführung	Größe mm	VE	Artikelnr.
------------	----------	----	------------

Gurtrohr- und Armaturenzange

mit rutschfestem Gummigewebeband

	max. 160 mm ø	1	10 1370
--	---------------	---	---------

Standhahnmutterschlüssel

mit schwenkbarer Klaue, für Links- und Rechtsgang, lackiert

	235	1	10 2020
--	-----	---	---------

Einhand-Standhahn-Schlüssel

für die einfache Montage von hochwertigen, z. B. verchromten Armaturen, an schwer zugänglichen Stellen mit geringem Arbeitsraum, Aufnahmen $\frac{3}{8}$ "

Schlüsseleinsatz			
SW 27 mm		1	11 4021
SW 32 mm		1	11 4022
SW 36 mm		1	11 4023
Verlängerung	300 mm	1	11 4024
Gleit-Quergriff	$\frac{3}{8}$ "	1	11 4026
Sortiment Nr. 11 4021 bis Nr. 11 4026	5-teilig	1	11 4019

Express-Schlüssel

Maulschlüssel mit Stockschraubenschlüssel M 10

SW 17 - 19		1	11 4011
------------	--	---	---------

Ventil-Quick

Ablaufventilhalter und Eindreheschlüssel. Einstecken und sofort drehfest.

Keine Beschädigung der Chromflächen möglich, nur 365 g schwer. In Sekunden einsatzbereit

		1	11 4040
--	--	---	---------

Sanitär-Kreuzschlüssel

mit abgesetzten Flächen, daher für alle Fabrikate geeignet.

Für Hahnverlängerungen $\frac{3}{8}$ " - $\frac{1}{2}$ " - $\frac{3}{4}$ " - 1", mit Gewinde für Stockschrauben M 10 + M 12

		1	11 4120
--	--	---	---------

Stufenschlüssel

für Nocken-Sechskant- und Zwölfkantenmitnahme, zur Montage von Ventilen und Verschraubungen

$\frac{3}{8}$ " - 1", $\frac{1}{2}$ "-Vierkantantrieb

		1	11 4000
--	--	---	---------

Knarre

mit $\frac{1}{2}$ " Innenvierkant, für Stufenschlüssel (CIMCO-Artikelnr. 11 4000).

Einsatz somit möglich als normale Knarre für Steckschlüssel

		1	11 4001
--	--	---	---------

Rohrschneider für Kunststoffrohre und Kabelkanäle

für Hart- und Weich-PVC-Rohre und Kabelkanäle; auch für faserverstärkte Kunststoff- und Gummischläuche.

Die Stabilität und Schneidengeometrie des Messers garantieren einen grat- und verformungsfreien, rechtwinkligen Schnitt bei rundem, aber auch bei kantigem Material.

Rohrschneider SUPER

Arbeitsbereich 6 - 35 mm ø		1	12 0410
Ersatzmesser		1	12 0412

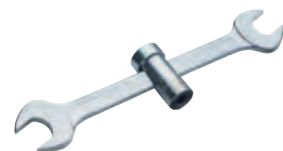

1

2

3

4

5

6

7

8

9

10

11

12

13

14

15

16

17

18

19

20

21

22

23

24

25

26

1
2
3
4
5
6
7
8
9
10
11
12
13
14
15
16
17
18
19
20
21
22
23
24
25
26

Ausführung	Größe mm	VE	Artikelnr.
------------	----------	----	------------

Rohrschneider

Durch die handliche Pistolenform ist das Kürzen bereits verlegter Rohre problemlos. Durch Pumpenbewegungen wird die Ratschenautomatik ausgelöst und somit das robuste auswechselbare Messer mit geringstem Handkraftaufwand durch das zu schneidende Material geführt. Die Klingensymmetrie ermöglicht exakte rechtwinkelige, grat- und verformungsfreie Schnitte.

- Einsatzbereich:
- Harte und weiche Kunststoffe
 - Gummischläuche
 - Isoflex-Rohre
 - Hart- und Weich-PVC-Rohre



Rohrschneider MAXI

mit Einstellhebel zur Veränderung der Schneidöffnung

Arbeitsbereich 6 - 42 mm ø	1	12 0420
Ersatzmesser	1	12 0422

Kunststoff-Rohrschere MINI

aus Magnesiumdruckguss, zum Schneiden von Kunststoff- und Verbundrohren bis zu einem Durchmesser von 35 mm. Optimale Kraftübertragung, mit Schnellwechselsystem für den einfachen und zügigen Klingenaustausch. Automatischer Klingentrückzug. Klinge aus PTFE-beschichtetem INOX-Stahl mit hoher Lebensdauer (Made in Solingen). Extrem leicht und kompakt, nur 270 g.



35 mm ø / 1 3/8"	220	1	12 0416
Ersatzklinge		1	12 0417

Kunststoff-Rohrschneider PROFI

aus Magnesiumdruckguss, zum Schneiden von Kunststoff- und Verbundrohren bis zu einem Durchmesser von 42 mm. Optimale Kraftübertragung dank Ratschenmechanik mit progressivem, zahngefürtem Klingenvorschub mit 2-Komponenten-Griff. Klingentrückzug über Einhand-Schnellrückzug. Mit Schnellwechselsystem für den einfachen und zügigen Klingenaustausch. Klinge aus PTFE-beschichtetem INOX-Stahl mit hoher Lebensdauer (Made in Solingen).



42 mm ø / 1 5/8"	240	1	12 0418
Ersatzklinge		1	12 0419

Universal-Rohrschneider

mit 2 auswechselbaren Messern, für Isolier- und Hart-PVC-Rohre und für weiche Kunststoff- und Gummischläuche



Rohr-Außen-ø max. 29 mm	200	1	12 0450
-------------------------	-----	---	---------

Lose Messer

für Hart-PVC	1	12 0452
für weiche Rohre	1	12 0453

Wellrohrschneider

zum Trennen und Ablängen von gewellten Kunststoffrohren (Flexrohren) und Kunststoff-Schutzrohren bis 42 mm ø im Elektro-, Sanitär- und Heizungsbereich, durch einfache Drehbewegung sicheres Schneiden auf dem Außendurchmesser ohne Beschädigung des inneren Rohres, mit zwei auswechselbaren Schneideinsätzen, Gewicht nur 45 g



Arbeitsbereich bis 42 mm ø	110	1	12 0430
Ersatz-Schneideinsätze		1 Paar	12 0432

Metallsägebogen

besonders leicht und trotzdem sehr stabile Metallsäge für 300 mm Sägeblätter. Aus Aluminium-Druckguss im ergonomischem Design und Softgummieinlagen am Hand- und Frontgriff. Hohe Schnittpräzision des Blattes in gerader und 40 Grad Stellung durch unverlierbare Spannstifte. Die Blattspannung bis 800 N erfolgt über den Drehverschluss im Handgriff. Lieferung inkl. einem Bi-Metallsägeblatt.



Spannweite 300 mm	Gewicht 650 g	1	12 0602
-------------------	---------------	---	---------

Metallsägebogen

nach DIN 6473 A, schwere Ausführung, Materialstärke 18 x 8 mm, glanzverchromt, mit unverlierbaren Spannstiften



Spannweite 300 mm		1	12 0600
-------------------	--	---	---------

Ausführung	Größe mm	VE	Artikelnr.
------------	----------	----	------------

Metallsägeblätter

nach DIN 6494, 24 Zähne pro inch

Form A, einseitige Zahnung

Material	Maße mm		
HSS-CO	300 x 13 x 0,65	1	12 0608

Form B, doppelseitige Zahnung

Material	Maße mm		
WS	300 x 25 x 0,8	1	12 0614

Bolzenabschneider

robuster Bolzenabschneider in kompakter Bauweise. Messer und Rohrkopf aus Spezialstahl, gesenkgeschmiedet.

Reduzierte Trennkraft durch optimale Geometrie und Schneidleistung bis 48 HRC. Mit ergonomischen 2K-Griffen und präzisen, nachstellbaren Messern.

Gewicht 2013 g	460	1	10 0450
----------------	-----	---	---------

Rohr-Innen- und -Außenfräser

zum ratterfreien Anfasen von Kunststoff-, Kupfer-, Alu- und weichen Stahlrohren von 4 - 42 mm ø

		1	12 0890
--	--	---	---------

Ratschen-Rohrschneider

neuartiger, weltweit patentierter Rohrschneider mit Ratschenmechanismus, durch den das vollständige Drehen um das zu schneidende Rohr nicht mehr erforderlich ist. Besonders bei Arbeiten mit beengten Platzverhältnissen (z. B. in Ecken, an der Wand montierte Rohre) geeignet. Einhandbedienung. Besonders leistungsfähig. Dank speziellem Schneidrad und doppelter Rollenführung (Schnelligkeit, Langlebigkeit). Integrierter Entgrater für saubere Kanten bei geschnittenen Rohren. Leicht auswechselbares Schneidrad. Ein Ersatz-Schneidrad ist im Lieferumfang enthalten. Gewicht 400 g. Für Rohre aus Kunststoff, Kupfer, Aluminium, u. ä. Für Rohr-Außendurchmesser von 12 bis 35 mm ($1/4''$ bis $1 1/8''$).

	175 x 38 x 68	1	12 0480
Ersatz-Schneidrad		1	12 0481

Kleinstrohrschneider

mit einem Schneidrädchen, Schneidradwechsel ohne Werkzeug dank Schnellwechselsystem möglich, doppelte Rollenführung, für Kupferrohr.

3 - 16 mm ø	$1/8'' - 5/8''$ ø	60	1	12 0460
3 - 25 mm ø	$1/8'' - 1''$	70	1	12 0461

Rohrschneider

mit einem Schneidrädchen, Schneidradwechsel ohne Werkzeug dank Schnellwechselsystem möglich, doppelte Rollenführung und Gratentferner

3 - 35 mm ø	$1/8'' - 1 3/8''$ ø	160	1	12 0464
-------------	---------------------	-----	---	---------

Rohrschneider

mit einem Schneidrädchen, Schneidradwechsel ohne Werkzeug dank Schnellwechselsystem möglich, doppelter Rollenführung

10 - 60 mm ø	$1/8'' - 2''$ ø	390	1	12 0472
10 - 42 mm ø	$1/8'' - 1 1/4''$	290	1	12 0473

Profi-Rohrschneider KOMPAKT

für Aluminium-, Kupfer- und dünnwandige Stahlrohre. Aus Magnesium-Druckguss gefertigt mit stahlgelagerter Spindel für leichteres Gleiten des Schlittens. Mit 4 Führungsrollen zum optimalen Halt des Rohres beim Schneiden. Inklusive einer ausfahrbaren und herausnehmbaren Entgraterklinge sowie einem Ersatzschneidrad (im Drehknopf). Schneidradwechsel ohne Werkzeug dank Schnellwechselsystem möglich.

3 - 35 mm ø	$1/8'' - 1 3/8''$ ø	155 mm	1	12 0468
Lose Rädchen				
zu 12 0460, 12 0461, 12 0464, 12 0468			1	12 0462
zu 12 0472			1	12 0474
zu 12 0473			1	12 0475



1

2

3

4

5

6

7

8

9

10

11

12

13

14

15

16

17

18

19

20

21

22

23

24

25

26

Ausführung	Größe mm	VE	Artikelnr.
------------	----------	----	------------

Universal-Hebelblechscheren

mit Hebelübersetzung; doppelt gehärtete, feingezahnte Schneiden; selbstöffnend.
Innensechskantschraube, voll durchgehärtet; mit Feingewinde zum Einstellen des Schneidenspaltes.



Ideal-Durchlaufschere

	250	1	12 0280
--	-----	---	---------

Spezial-Figuren-Durchlaufschere

mit besonders flachem Untermesser



rechtsschneidend	250	1	12 0282
linksschneidend	250	1	12 0283

Doppel-Blechlocher – Sanitär

zum Ausstanzen der Löcher in Spültischbecken (Edelstahl), Schraubenschlüsselbetätigung SW 19



Loch-ø Metrisch mm	Vorbohr-ø mm	Schrauben- Größe	max. Blech- stärke mm		
28 / 32	11	10 x 55	1,5	1	13 1822
Ersatz-Zugschraube		10 x 55		1	13 5068

Werkstatt-Feilen-Sortiment, 5-teilig

mit Holzheften



je 1 Stück 200 mm Hieb 2	□ △ □ △ ○	1	20 6806
--------------------------	-----------	---	---------

Ventilsitz-Fräsaparat

mit Doppel-Messing-Zylinder, mit flachen Stahlfräsern, für Wasserleitungshähne,
für Rohre 3/8" - 1/2" - 3/4" - 1"



		1	14 1150
--	--	---	---------

Excelsior-Schraubenschlüssel

mit beweglicher Backe und Reifenheber, poliert, glatte Backen ohne Hieb.



	240	1	11 2842
	300	1	11 2844
	370	1	11 2846

Winkelschlüssel

verchromt, mit Innenvierkant, für Hahnverlängerungen 10 mm.

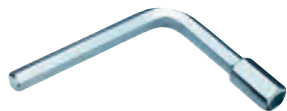

3/8" + 3/4"		1	11 4130
-------------	--	---	---------

Rohrreinigungswellen

aus feuerverzinktem, doppelartigem Stahldraht, mit Kralle und verstellbarem Holzgriff.



Wellen-ø mm	Kralen-ø mm	m		
7	17	5	1	14 1170
7	17	10	1	14 1176
10	20	10	1	14 1186
10	30	10	1	14 1200
12	40	5	1	14 1192
12	40	10	1	14 1202

Verlängerungen für Rohrreinigungswellen



Wellen-ø mm	m		
12	5	1	14 1212

Ausführung	Größe mm	VE	Artikelnr.
------------	----------	----	------------

Rohrreiniger ROHRTEUFEL

Universell einsetzbares Rohrreinigungsgerät für alle Reinigungen von Rohren mit 10 bis 55 mm Durchmesser, z. B. Abflussrohre, Spülen, Waschbecken, Duschabläufe, Badewannen und WCs, mit Kurbel für Handbetrieb und Sechskant-Aufnahme für elektronisch regelbare Bohrmaschinen, Spirale aus feuerverzinktem Pianodraht, 7,5 m lang, 8 mm ø

		1	14 1250
--	--	---	---------



Stahldrahtbürste

4-reihig	Länge 290 mm	1	14 1314
----------	--------------	---	---------



Magnetschweißspiegel

mit starkem Dauermagnet, Kugelgelenk und flexiblem Messingschlauch, Stahlspiegel vernickelt, 1 mm stark.

	Länge 500 mm	1	14 1330
--	--------------	---	---------

Lose Schweißspiegel

	80 x 70 mm	1	14 1340
--	------------	---	---------



1

2

3

4

5

6

7

8

9

10

11

12

13

14

15

16

17

18

19

20

21

22

23

24

25

26



LÖTWERKZEUGE UND ZUBEHÖR – CHEMISCHE PRODUKTE

1
2
3
4
5
6
7
8
9
10
11
12
13
14
15
16
17
18
19
20
21
22
23
24
25
26

High-Performance-Schutz für Elektrik und Metalle.



WET.PROTECT e-basic schützt überall dort, wo Elektrik und Elektronik mit Feuchtigkeit in Kontakt kommt.



Es unterwandert die Feuchtigkeit und bildet danach einen dauerhaften Schutzfilm.

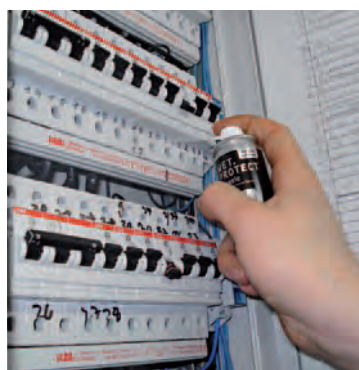

ALPA-GEL schützt Kabelverbindungen vor Staub und Feuchtigkeit.

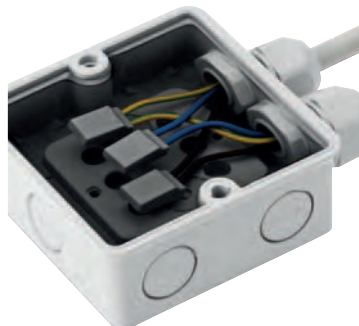

Ein Entfernen ist jederzeit rückstandslos möglich.

Hinweis: Aufgrund der begrenzten Haltbarkeit ist eine Rücknahme der Spray- und Reinigerdosen nicht möglich!

1

2

3

4

5

6

7

8

9

10

11

12

13

14

15

16

17

18

19

20

21

22

23

24

25

26

Ausführung	Größe mm	VE	Artikelnr.
------------	----------	----	------------

RoHS2
2011/65/EU

Elektroniklot bleifrei

nach DIN 29453, S-Sn 99,3 Cu 0,7, mit aktivem Harz-Flussmittel nach DIN EN 29454-1 1.1.2.B 2,5% (Gewicht % 2,5 ± 0,5), nicht korrosiv auf NE-Metallen, auf Einwegspulen



Draht-ø mm	Gewicht g		
1,0	100	1	15 0152
	250	1	15 0154
	500	1	15 0156
	1000	1	15 0158
1,5	100	1	15 0162
	250	1	15 0164
	500	1	15 0166
	1000	1	15 0168
2,0	250	1	15 0174
	500	1	15 0176
	1000	1	15 0178
	3,0	250	1
	500	1	15 0182



Elektroniklot

nach DIN EN 29453, mit aktiviertem Harz-Flussmittel, nicht korrosiv auf NE-Metallen, schnell fließend, Flussmittel nach DIN EN 29454-1 1.1.2.B 2,5% (Gew. % 2,5 ± 0,5) S-Sn60Pb38Cu2, auf Einwegspulen



Draht-ø mm	Gewicht g		
1,0	100	1	15 0052
	250	1	15 0054
	500	1	15 0056
	1000	1	15 0058
1,5	100	1	15 0062
	250	1	15 0064
	500	1	15 0066
	1000	1	15 0068
2,0	250	1	15 0074
	500	1	15 0076
	1000	1	15 0078
3,0	250	1	15 0080
	500	1	15 0082



Radiolot

nach DIN EN 29453, mit aktiviertem Harz-Flussmittel, nicht korrosiv auf NE-Metallen, schnell fließend, Flussmittel nach DIN EN 29454-1 1.1.2.B 2,5% (Gew. % 2,5 ± 0,5) S-Sn40Pb60, auf Einwegspulen



Draht-ø mm	Gewicht g		
2	250	1	15 0104

Lötzinn in Dreieckstangen

nach DIN EN 29453, extrudiert, Standardabmessung: 11 x 11 x 11 mm, Länge ca. 440 mm



SN %			
35		1 kg	15 0140
40		1 kg	15 0150
60		1 kg	15 0160

Lötzinn in Dreieckstangen bleifrei

nach DIN EN 29453, extrudiert, Standardabmessung 11 x 11 x 11 mm, Länge ca. 400 mm



SN %			
99,3		1 kg	15 0161

RoHS2
2011/65/EU

Lötfett

nach DIN EN 29454-1 3.1.1.C, zum Weichlöten von Weißblech und verbleitem Blech, zum Verzinnen von Kupfer und Messing, nicht geeignet in der Elektrotechnik und Elektronik (enthält Zinkchlorid, ätzend)



	50 g	1	15 0230
	100 g	1	15 0232
	250 g	1	15 0234

Ausführung	Größe mm	VE	Artikelnr.	
------------	----------	----	------------	--

Kontakt-Lötpaste

nach DIN EN 29454-1 1.1.2.C, für Lötungen in der Elektrotechnik, Elektronik und Elektroinstallation



50 g Dose		1	15 0240	
-----------	--	---	---------	--

Entlötpumpe

ideal geeignet für Reparaturarbeiten an Leiterplatten und Elektronik-Bauteilen, in professioneller Industrie-Qualität mit sehr hoher, gleichbleibender Saugleistung und großer Aluminium-Lotkammer, geringes Gewicht (nur 65 g), mit schlanker, antistatischer Entlötpitze aus Teflon.



	195	1	15 0300	
--	-----	---	---------	--

Elektro-Lötgeräte

220 Volt, mit Kunststoffgriff, 1,5 m-Anschlusskabel und Schuko-Stecker, auswechselbare Kupferlötspitzen

Watt	Lötpitztemp.	Anheizzeit ca.	Lötpitzen ø mm		
15	370 °C	1,5 min	5-gerade	1	15 0448
Ersatzlötspitze zu 15 0448				1	15 0449
30	410 °C	1,5 min	5-gerade	1	15 0600
Ersatzlötspitze zu 15 0600				1	15 0601
60	460 °C	2,0 min	7-gebogen	1	15 0453
Ersatzlötspitze zu 15 0453				1	15 0457
80	480 °C	2,5 min	7-gebogen	1	15 0602
Ersatzlötspitze zu 15 0602				1	15 0603
100	500 °C	2,5 min	7-gebogen	1	15 0456
Ersatzlötspitze zu 15 0456 + 15 0453				1	15 0457



Ablageständer für Elektro- und Gas-LötKolben

Mit Schale für Reinigungsschwamm



	80 x 110 mm	1	15 0301	
--	-------------	---	---------	--

Elektro-Lötpistole

220 Volt, mit Lötstellenbeleuchtung, mit Euro-Stecker

Watt	Lötpitztemp.	Aufheizzeit ca.		
100	400 °C	0,2 min	1	15 0700
Ersatzlötspitze			1	15 0702



Gaslöt-Set, 10-teilig

für Feuerzeug-Butangas. Für anspruchsvolle Lötaufgaben ohne hinderliche Kabel, überall dort, wo eine Stromversorgung nicht möglich ist, z. B. im Installations-, Service- und Reparaturbereich. Dank diverser auswechselbarer Aufsätze auch für Wärmeschumpfarbeiten, Mikroschweißen und zum Schneiden von Kunststofffolien und -platten geeignet. Mit elektronischer Zündung, Leistung stufenlos regelbar, Temperaturen bei offener Flamme bis 1.300 °C, Löten bis 500 °C, Wärmeschumpfen bis 500 °C, Brenndauer ca. 60 min. In handlichem Aufbewahrungs- und Transportkoffer aus schlagfestem Kunststoff mit Sichtfenster. Set bestehend aus je 1 Stück:

- GaslötKolben mit Verschlusskappe, Sperrvorrichtung 15 0810
- Lötspitze bleistiftspitz 15 0820
- Lötspitze 3 mm einseitig schräg (Ellipsenform) 15 0821
- Lötspitze 3,5 mm beidseitig schräg (Meißelform) 15 0822
- Heißmesser 12,5 mm Klingenbreite zum Schneiden und Formen von Kunststoff und Hartschaumstoffen 15 0826
- Hitzereflektor für Wärmeschumpfen 15 0828
- Flammdüse 3,5 mm ø zum Mikroschweißen 15 0824
- Schraubenschlüssel 7 mm und 8 mm zur Lötspitzenmontage
- Reinigungsschwamm im Schwammbehälter 40 x 40 mm
- ausführliche Bedienungsanleitung

10-teiliges GaslötKolbenset	275 x 160 x 45 mm	1	15 0800
GaslötKolben Einzelgerät	235 x 27 mm	1	15 0810



Lötstation mit stufenloser Regelung

Primärspannung 230 V, 50/60 Hz, Sekundärspannung 12 V, Sicherheitstrafo, LED-Funktionsanzeige, LötKolben mit getrennt geführtem Potentialausgleich und auswechselbarer Lötspitze

Watt	Lötpitztemp.	Anheizzeit ca.	Lötpitzen ø mm	
30	200 - 450 °C	1,5 min	4	15 0730



1
2
3
4
5
6
7
8
9
10
11
12
13
14
15
16
17
18
19
20
21
22
23
24
25
26

Ausführung	Größe mm	VE	Artikelnr.
------------	----------	----	------------

ErsatzlötKolben

Watt	Lötpitztemp.	Anheizzeit ca.	Lötpitzen ø mm	VE	Artikelnr.
30	200 - 450 °C	1,5 min	4	1	15 0732

Reinigungs-Sprays

Kunststoff-Reiniger

reinigt und entfettet Kunststoffe, ist ideal zur Oberflächen-Vorbehandlung bei der Verklebung von empfindlichen Kunststoffen, Gummi oder lackierten Flächen, verdunstet rückstandsfrei.

500 ml		1	15 1138
--------	--	---	---------

Reiniger und Entfetter

Reiniger und Entfetter für alle Metalle, Glas und Keramik und die meisten Kunststoffe. Reinigt rückstandsfrei Elektrokontakte, Heizungskessel und Brenner, Bremsen, Kupplungen, Motoren, Getriebe usw. von hartnäckigen Verschmutzungen wie Öl, Fett, Teer, Wachs, Silikon- und Klebstoffresten, wirkt entfettend.

500 ml		1	15 1150
--------	--	---	---------

TFT/LCD Bildschirm-Reiniger

zuverlässige Entfernung von Schmutz, Staub, Fett und Nikotin. Hinterlässt eine antistatische Wirkung um die Oberfläche langfristig vor Verunreinigungen zu schützen. Auch für empfindliche Kunststoffe und Glasoberflächen geeignet. Anwendung für Flach- und Plasmabildschirme, Computer, Notebooks.

200 ml		1	15 1151
--------	--	---	---------

Multi-Schaum

der kraftvolle Universalreiniger, vollständig biologisch abbaubar. Reinigt rückstandsfrei alle Metalle, Glas- und Kunststoffteile, beseitigt Insekten, Schmierflecken, Schmutzfilme, frischt matte und verwitterte Kunststoffe auf, verhindert Ankleben und Festfrieren von Gummi-Dichtungen usw.

400 ml		1	15 1152
--------	--	---	---------

Technische Sprays

Allround-Spray AT 44 mit PTFE

Korrosionsschutz, Reinigung, Schmierung, Wasserverdrängung und Konservierung in einem Produkt. Verdrängt Feuchtigkeit von elektrischen Leitungen, verhindert Kriechströme, löst festgefressene Schrauben usw., beseitigt Quietsch- und Knarrgeräusche, reinigt Oberflächen. Hinterläßt einen hauchdünnen Film, der nicht klebt und keinen Staub anzieht.

400 ml		1	15 1000
--------	--	---	---------

PTFE-Spray

ein trockenes, sauberes, fettfreies, fest haftendes und beständiges Trocken-Schmiermittel. Schmutz-, staub- und wasserabweisend. Beständig gegen ätzende Chemikalien und Öle. Temperaturbeständig von -180 °C bis +250 °C.

400 ml		1	15 1002
--------	--	---	---------

Silikon-Spray

ein ideales Gleit-, Schutz-, Pflege- und Trennmittel. Erleichtert das Einziehen von Kabeln, schützt Elektrokontakte vor Feuchtigkeit, pflegt Gummi-, Kunststoff- und Metallteile. Nur im spannungsfreien Zustand zu verarbeiten.

400 ml		1	15 1004
--------	--	---	---------

Rostlöser- und Kontaktspray

Korrosionsschutz, Reinigung, Schmierung, Wasserverdrängung und Konservierung in einem Produkt. Löst Rost, verdrängt Wasser von Zündkontakten und elektrischen Leitungen, schützt nachhaltig vor Korrosion und fettet Gleitflächen, mit guten Kriecheigenschaften. Verhindert Kriechströme, Funkenschlag und Kurzschlüsse.

400 ml		1	15 1040
--------	--	---	---------



Ausführung	Größe mm	VE	Artikelnr.
------------	----------	----	------------

Kälte-Spray

zur thermischen Fehlersuche und schnellsten Funktionsprüfung von Elektrikbauteilen, Thermostaten, Zünd- und Steuerautomaten, zum Abkühlen von Motorteilen und hitzeempfindlichen Bauteilen (z.B. Vermeidung von Überhitzung beim Verlöten) kühlt lokal bis $-45\text{ }^{\circ}\text{C}$, werkstoffneutral (Kunststoffe ausgenommen), leicht entflammbar.

400 ml		1	15 1090
--------	--	---	---------

Druckluft-Spray

entfernt Staub und lose Verunreinigungen rückstandslos und erlaubt so eine trockene, berührungsfreie Reinigung auch an unzugänglichen Winkeln und empfindlichen Oberflächen bei elektronischen Geräten, Magnetköpfen, Kameras, Uhrwerken, Modellbau, Messtechnik usw.

400 ml		1	15 1092
--------	--	---	---------

Allround-Spray

Hochleistungs-Pflege- und Wartungsprodukt für alle Anwendungen in Industrie, Handwerk, Haushalt und Hobby, wirkt als Korrosionsschutz an Metallteilen, als Kriechöl (Rostlöser, Beseitigung von Quietsch- und Knarrgeräuschen), als Wasserverdränger, als Schmiermittel und als Reiniger (auch Öl, Fett, Teer und Kleberreste), hinterlässt einen lang haftenden Film, der weder schmiert noch klebt. Ideale Anwendung in der Elektrotechnik und Elektronik als Anti-Kondensationsmittel auf Leiterplatten, als Kontaktspray bei Generatoren und Magnetschaltern.

	400 ml	1	15 1120
	50 ml	1	15 1122

Rauchmelder-Testspray

spezielles Prüfgas für die schnelle und zuverlässige Funktionsprüfung von fotoelektrischen (optoelektronischen) Rauchmeldern ohne aufwendiges Prüfgerät. Doseninhalt für ca. 150 Rauchmelder-Tests.

	250 ml	1	15 1126
--	--------	---	---------

Klebstoffe

Montagekleber

zum schnellen universell einsetzbaren Verkleben von Metallen, verschiedenen Kunststoffen, Beton, Marmor, Natur und Kunststein, Keramik, Emaille, Gips, MDF-, Holz-, Span-, Faser- und Gipskartonplatten. Durch seine feste Konsistenz lassen sich überall, wo Bohren nicht möglich ist (z.B. an Wänden und Decken) problemlos Kabelkanäle verkleben. Montagekleber ist silikon- und lösemittelfrei und lässt sich („nass in nass“) überstreichen bzw. überlackieren.

weiß	310 ml	1	15 1154
grau	310 ml	1	15 1156

Epoxyd-Minutenkleber

transparenter 2-Komponenten-Klebstoff mit extrem starker Klebkraft, elastisch sowie stoß-, zug- und schlagfest, für alle Werkstoffe.

	24 g	1	15 1210
--	------	---	---------

Fast-Metal Minutenkleber

stahlgefüllter 2-Komponenten Epoxyd-Minutenkleber, hohe Schlag- und Zugfestigkeit, temperaturbeständig von $-60\text{ }^{\circ}\text{C}$ bis $+145\text{ }^{\circ}\text{C}$.

	24 g	1	15 1215
--	------	---	---------

Schraubensicherung CIMLOCK

hochwertiger Klebe- und Dichtstoff zum Sichern, Befestigen und Dichten von Schrauben, Stehbolzen, Fugen- und Flächenverbindungen. Aushärtung erfolgt nach Metallkontakt an der Luft. Mittelfest, für Spaltüberbrückung 0,05 mm bis max. 0,25 mm.

	10 ml	1	15 1224
--	-------	---	---------

Universal-Sekundenkleber

lösungsmittelfreier und kalthärtender Cyanacrylatkleber, der unter Druck aushärtet.

	20 g	1	15 1200
--	------	---	---------



Produktvideo
Das Rauchmelder-
Testspray



1
2
3
4
5
6
7
8
9
10
11
12
13
14
15
16
17
18
19
20
21
22
23
24
25
26



Ausführung	Größe mm	VE	Artikelnr.
Silikon			
transparent	310 ml	1	15 1260
weiß	310 ml	1	15 1262
grau	310 ml	1	15 1264

Metall-Sprays

Zink-Spray

dauerhafter, schnelltrocknender kathodischer Korrosionsschutz mit Langzeitwirkung für alle Metalloberflächen, beständig gegen Salz, Wasser und Hitze bis ca. 500 °C, geeignet zum Ausbessern beschädigter Zinkschichten.

	400 ml	1	15 1100
hell	400 ml	1	15 1102

Aluminium-Spray

99,5% reines Aluminium, bis +800 °C hitzebeständiger Langzeitschutz, haftet auf fast allen Werkstoffen wie Stahl, Buntmetall, Holz, Pappe, Kunststoff, Keramik usw., beständig gegen Witterungseinflüsse.

	400 ml	1	15 1110
--	--------	---	---------

Edelstahl-Spray

korrosionsbeständige und effektvolle Oberflächenbeschichtung, haftet sicher auf allen Metallen, Glas, Holz, Stein, Pappe und den meisten Kunststoffen.

	400 ml	1	15 1114
--	--------	---	---------

WET.PROTECT

schützt vor nässe- und feuchtigkeitsbedingtem Kurzschluss, Ausfall und Korrosion, unterwandert die Feuchtigkeit und bildet danach einen dauerhaften Schutzfilm, erhält Leitfähigkeit und erhöht die Lebensdauer der behandelten Teile, kann vorbeugend oder direkt nach Nässeeinwirkung zur Reparatur eingesetzt werden. Nur im spannungsfreien Zustand zu verarbeiten.

Für den Einsatz in Industrie, Handwerk und Privathaushalt

e.basic	50 ml	1	15 1140
e.basic	200 ml	1	15 1142

Für den Einsatz bei Motorrädern, Trikes und Kleinkrafträdern

e.motorbike	50 ml	1	15 1144
-------------	-------	---	---------

Für den Einsatz bei Booten und Yachten in Salzwasserumgebung

e.nautic	50 ml	1	15 1146
e.nautic	200 ml	1	15 1147

Für den Einsatz bei Personen- und Lastkraftfahrzeugen

e.car	50 ml	1	15 1148
-------	-------	---	---------

Hinweis: Aufgrund der begrenzten Haltbarkeit ist eine Rücknahme der Spray- und Reinigerdosen nicht möglich!

Kartuschenpistole

für alle handelsüblichen Standard-Kartuschen (z. B. Silikon), offene Skelettbauweise, weicher Förderhub, extrem lange Lebensdauer, mit Druckentlastung, mit Spritzdüsen-Freistecher

		1	15 1270
--	--	---	---------

Heißklebepistolen-Set

elektronische Temperaturregelung, mechanische Vorschubeinrichtung für Klebesticks, Aufschmelztemperatur ca. 120 °C, Aufheizzeit ca. 7 Min., Leistung 25 W, für Klebesticks 11 mm ø. Lieferung im praktischen Kunststoffkoffer inkl. 6 Klebesticks.

Set		1	18 1400
25 Klebesticks	200 mm Länge	1	18 1401

Ausführung	Größe mm	VE	Artikelnr.
------------	----------	----	------------

Gips und Montagezement

Abgabe an den **Fachgroßhandel in Deutschland** nur in vollen Verpackungseinheiten (= 1 Palette je Artikel) und ab einer Gesamtliefermenge von mindestens 5 t pro Sendung!

Bau- und Elektrikergips

zum Einsetzen von Steckdosen, Füllen von Löchern, für Ausbesserungs- und Installationsarbeiten, Dübeln, Glätten und Fixieren im Innenbereich. Speziell abgestimmt für Bau- und Elektrikerarbeiten. Auch für Form- und Modellierarbeiten bestens geeignet. Verarbeitungszeit ca. 15 – 20 Minuten, Mischungsverhältnis ca. 8 l Wasser / 10 kg, Lagerfähigkeit ca. 6 Monate.

	Größe	VE = 1 Palette	Artikelnr.
im Papiersack	25 kg	24 Sack	14 0330
	10 kg	60 Sack	14 0332
	5 kg	120 Sack	14 0334
im Kunststoffeimer	10 kg	44 Eimer	14 0335



Ansetzgips

zum Ansetzen von Gipskarton-, Gipsfaser- und Gipskartonverbundplatten auf trag- und saugfähigen Untergründen. Glatte Betonflächen mit Betonkontakt, stark saugende Untergründe mit Grundiermittel oder Aufbrennsperre vorbehandeln. Die Verarbeitungsrichtlinien der Hersteller der Ausbauplatten sind zu berücksichtigen. Auch zum Setzen von Innenputzprofilen geeignet. Verarbeitungszeit ca. 50 Minuten, Materialverbrauch ca. 5 kg /m², Lagerfähigkeit ca. 6 Monate.

	Größe	VE = 1 Palette	Artikelnr.
im Papiersack	25 kg	40 Sack	14 0338



Haftputzgips ROT-WEISS

einlagiger Innenputz mit Haftzusätzen und hoher Ergiebigkeit für die Handverarbeitung auf allen üblichen Putzuntergründen sowie auf rauen oder glatten Betonflächen im Innenbereich einschließlich häuslicher Küchen und Bäder. Bei glatten Untergründen ist eine Vorbehandlung mit Betokontakt erforderlich. Geglättet, gefilzt oder in freier Struktur verarbeitbar. Verarbeitungszeit ca. 100 Minuten (je nach Verarbeitungsbedingungen), empfohlene Putzdicke 8 mm, Materialverbrauch ca. 5 m² / 25 kg-Sack bei 8 mm Putzdicke, Lagerfähigkeit ca. 6 Monate.

	Größe	VE = 1 Palette	Artikelnr.
im Papiersack	25 kg	40 Sack	14 0342



Montagezement MZ 1

schnellhärtender Zement für Befestigungen, Montagen und Reparaturen. Zum Verdübeln und Befestigen von Konsolen, Geländern, Mauerhaken, Türen, Toren, Zargen, Schaltdosen uvm. Zum Abdichten von Wassereintrüben an Beton, Mauerwerk und Rohren. Zum Ausbessern von Treppenstufen, Estrich, Beton und Verputz. Verarbeitungszeit ca. 5 – 7 Minuten, Mischungsverhältnis ca. 0,15 – 0,2 l Wasser / 1 kg Pulver, Lagerfähigkeit ca. 12 Monate.

	Größe	VE = 1 Palette	Artikelnr.
im Kunststoffeimer	7 kg	80 Eimer	14 0346
	15 kg	44 Eimer	14 0348



- 1
- 2
- 3
- 4
- 5
- 6
- 7
- 8
- 9
- 10
- 11
- 12
- 13
- 14
- 15
- 16
- 17
- 18
- 19
- 20
- 21
- 22
- 23
- 24
- 25
- 26



WERKSTATT- UND BETRIEBSAUSSTATTUNG, BAUSTELLENSTRAHLER UND LEUCHTEN

Die idealen Begleiter für jeden mobilen Einsatz, selbst im Outdoorbereich. Dank großer Lithium-Ionen-Akkus bieten die kabellosen LED-Baustellenstrahler eine durchgängige Betriebszeit von bis zu 5 Stunden.



Die Kabeltrommel mit patentierter Kabelführung ist mit 3 Profi-Schutzkontakt-Steckdosen ausgestattet. Die Steckdosen werden mit Federklappdeckeln sicher verschlossen.



Die isolierende Wirkung der Kunststoffleiter bis 100.000 Volt wird von unabhängigen Prüfinstituten regelmäßig getestet und bestätigt.



Die zuverlässigen und robusten Hochleistungs-Taschenleuchten überzeugen durch die extrem hellen XENON-Birnen, die für eine optimale Lichtausbeute sorgen.

Eine breite Bodentraverse bietet gerade bei großen Leitern zusätzliche Standsicherheit und festen Halt.

- 1
- 2
- 3
- 4
- 5
- 6
- 7
- 8
- 9
- 10
- 11
- 12
- 13
- 14
- 15
- 16
- 17
- 18
- 19
- 20
- 21
- 22
- 23
- 24
- 25
- 26

1
2
3
4
5
6
7
8
9
10
11
12
13
14
15
16
17
18
19
20
21
22
23
24
25
26

Ausführung	Gewicht	VE	Artikelnr.
------------	---------	----	------------

Kunststoff-Leitern

Leitern mit geprüften, extrem alterungsbeständigen Glasfaser-Holmen, die elektrisch isolierend wirken, speziell für professionelle Anwender, die in der Nähe von Kabeln, Anschlüssen oder sonstigen Strom führenden Anlagen arbeiten. Leicht und handlich durch besondere Bauweise der GFK-Holme (Hohl bzw. C-Profil) sowie Aluminium-Sprossen bzw. -Stufen, Sprossen und Stufen dauerhaft mit den Holmen zweifach verbördelt, Sprossenabstand 280 mm, Tragfähigkeit 150 kg, rutschsicherer Stand durch Gummi-Leiterschuhe, inklusive ausführlicher Bedienungs-, Montage- und Sicherheitshinweise.

Leitern entsprechen Europäischer Norm EN 131 und elektrischen Tests nach DIN 53 481, 53 482 und 53 483 durch unabhängiges Prüfinstitut C.E.S.I., 5 Jahre Haltbarkeitsgarantie.



3-teilige Sprossen-Steh- und Schiebeleiter

Isolierend wirkende Leiter bis 100.000 Volt. Kombinierte dreiteilige Sprossenleiter, die sowohl als Stehleiter wie auch als Schiebeleiter (Anlegeleiter) genutzt werden kann. Wenn als Stehleiter genutzt, dient das dritte obere Leiterenteil nur als Sicherheitsbrücke. Optimale Standsicherheit durch Bodentraverse, Schiebeleiter von Sprosse zu Sprosse höhenverstellbar per Hand, 2 Wandlaufrollen am oberen Leiterende, Verriegelungs- und Öffnungsmechanismus aus Aluminium, hochfeste Spanngurte gegen unbeabsichtigtes Öffnen der Stehleiter, hohle GFK-Holme in H-Profil (90 x 32 mm, bei 8 Sprossen 70 x 32 mm), Aluminium-Sprossen in den Maßen: Sprossenbreite 27 mm x Sprossenlänge 425 mm, Außenbreite 480 mm.

Anzahl Sprossen	Stehleiter-Höhe (m)	Schiebeleiter-Höhe (max.)	Gewicht (kg)	VE	Artikelnr.
3 x 8	2,30	5,75	27	1	14 6208
3 x 10	2,90	7,45	32	1	14 6210
3 x 12	3,40	8,60	38	1	14 6212
3 x 14	4,00	10,25	43	1	14 6214



Stufen-Stehleiter

isolierend wirkende Leiter bis 100.000 Volt. Beidseitig 80 mm breite geriffelte Aluminiumstufen für sicheren und bequemen Stand besonders bei langwierigen Arbeiten, Verbindungsgelenk aus Aluminium, beidseitig stabile klappbare Metallstreben gegen unbeabsichtigtes Öffnen der Stehleiter, GFK-Holme in C-Profil (82 x 30 mm), Leiter-Außenbreite 480 mm.

Anzahl Stufen	Höhe (m)	Gewicht (kg)	VE	Artikelnr.
2 x 6	1,50	7,5	1	14 6506
2 x 8	2,00	10,5	1	14 6508
2 x 10	2,50	13,5	1	14 6510
2 x 12	3,00	21,6	1	14 6512



Aluminium-Klappleiter

nach Europäischer Norm EN 131

In Aluminiumrechteckrohr-Ausführung 50 x 25 mm, mit Aluminiumplattform 300 x 260 mm, schmale Bauart von nur 140 mm (im zusammengeklappten Zustand). Haken und Werkzeugablage zur Sicherung von Gegenständen. Zwei Aluminiumscharniere sichern gegen unbeabsichtigtes Öffnen, zwei Nylonbügel als Öffnungsbegrenzung. Der Stufenabstand beträgt 25 cm, mit rutschsicheren Kunststofffüßen, max. Tragkraft 150 kg.

Anzahl Stufen	Höhe (m)	Gewicht (kg)	VE	Artikelnr.
7	2,19	7,8	1	14 6742
8	2,42	8,6	1	14 6744

Ausführung	Größe/Gewicht	VE	Artikelnr.
------------	---------------	----	------------

Aluminium-Leitern

Höhenverstellbare Aluminium-Teleskop-Leiter

flexibel einsetzbare 3-in-1-Aluminium-Sprossenleiter, die sowohl als Anlegeleiter, Schiebeleiter wie auch Stehleiter genutzt werden kann. Beide Leiternseiten sind getrennt voneinander von Sprosse zu Sprosse ausschierbar, dadurch auch Einsatz auf geneigten Aufstellflächen und Treppen möglich. Leicht, handlich, einfach zu bedienen und in professioneller Ausstattung und Verarbeitung: maximale Tragfähigkeit 6 bis 9 Sprossen 150 kg, 10 und 12 Sprossen 120 kg, optimale Standsicherheit durch GummifüÙe, kräftige Automatik-Gelenke aus Aluminium, absolut sicheres und komfortables Arretieren der Leiter durch 4 Sperrelemente mit Federbolzen, Rasthaken und Abdeckungen aus bruchsicherem Kunststoff, mit praktischem Kunststoff-Werkzeughalter 310 x 260 mm, durchgehend geriffelte, verbördelte Aluminiumsprossen, Sprossenbreite 27 mm, Sprossenabstand 280 mm, nach DIN EN 131.

Anzahl Stufen	Höhe min. (m)	Stehleiter-Höhe (m)	Höhe max. (m)	Gewicht kg	VE	Artikelnr.
2 x 6	0,97	1,46	3,00	8,5	1	14 6706
2 x 7	1,25	1,71	3,55	9,6	1	14 6707
2 x 8	1,25	1,96	4,10	11,0	1	14 6708
2 x 10	1,53	2,51	5,22	13,0	1	14 6710
2 x 12	1,81	3,10	6,35	15,0	1	14 6712



Aluminium-Teleskopleiter X-TEND

von 0,8 auf 3,8 Meter in wenigen Sekunden! X-TEND ist eine neuartige Teleskopleiter entsprechend Europäischer Norm EN 131 für den professionellen Einsatz in Handwerk und Industrie. Durch einfaches Herausziehen der Leiterholme von Sprosse zu Sprosse kann die Leiterhöhe beliebig variiert und mittels selbstrastender Sicherheitsknöpfe in gewünschter Länge fixiert werden. Nach dem Gebrauch fährt die Leiter durch Fingerdruck auf die Rastknöpfe selbstständig ein. Im Transportzustand extrem kompakt (nur 80 cm hoch), ausziehbar bis auf max. 3,80 Meter Höhe. Hergestellt aus abriebfestem anodisiertem Aluminium. 13 Sprossen mit 40 mm Breite und Anti-Rutsch-Profil für komfortables und sicheres Arbeiten, Sprossenabstand 30 cm, unterer Leiterholm-Durchmesser 8 cm, 49 cm breite Bodentraverse mit rutschsicheren KunststofffüÙen, max. Tragkraft 150 kg, Gewicht nur 11,5 kg.

	800 mm	1	14 6720
--	--------	---	---------

Aluminium-Teleskopleiter X-TEND PLUS

die Weiterentwicklung der Teleskopleiter X-TEND setzt beim Anwender neue Maßstäbe. Nach Europäischer Norm EN 131 hergestellt. Lässt sich sowohl als Anlegeleiter mit einer Höhe von 2 Meter und als Stehleiter mit einer Höhe von 1,70 Meter nutzen. Die beiden letzten Sprossen dienen zusätzlich (0,60 Meter) als Sicherheitsfunktion zum Anlehnen oder Festhalten. Ideal auch für den Treppeneinsatz geeignet. Durch die Teleskopfunktion lässt sich die Leiter auf engstem Raum verstauen und erhöht den Tragekomfort. 5 Sprossen mit 40 mm Breite und Anti-Rutsch-Profil für komfortables und sicheres Arbeiten, Sprossenabstand 30 cm, max. Tragkraft 150 kg, Gewicht nur 19,3 kg.

	750 mm	1	14 6722
--	--------	---	---------

Klappbares Arbeitspodest

aus Leichtmetall. Mit einem Handgriff klappbar, stabile Aluminium-Rechteck-Holme, obere Standfläche (Podest) aus geriffeltem Alu-Blech, breite Plattform (300 x 400 mm) und 80 mm breite geriffelte Stufen für höchstmögliche Trittsicherheit, rutschfeste PVC-Leiterschuhe, doppelt gesichert gegen unbeabsichtigtes Zusammenklappen durch einrastende Plattform und Sicherheitsstreben, Tragfähigkeit 150 kg, Stufenabstand 250 mm, Leiterbreite zusammen geklappt nur 150 mm, entspricht Europäischer Norm EN 131.

Anzahl Stufen	Höhe (m)	Breite (m)	Gewicht kg	VE	Artikelnr.
3	0,69	0,54	4,6	1	14 6800

Zubehör für Leitern

Sicherheitsvorrichtung für Masten

Vorrichtung gegen das unbeabsichtigte Abrutschen von Anlegeleitern an Masten (Licht- und Strommasten, Fahnenmasten, Bäume u. a.), universelle Befestigung an allen Sprossenleitern, mit 2 Kunststoff-Gleitflächen und stabiler Sicherheitskette. Max. Durchmesser 280 mm

		1	14 6810
--	--	---	---------



- 1
- 2
- 3
- 4
- 5
- 6
- 7
- 8
- 9
- 10
- 11
- 12
- 13
- 14
- 15
- 16
- 17
- 18
- 19
- 20
- 21
- 22
- 23
- 24
- 25
- 26

1
2
3
4
5
6
7
8
9
10
11
12
13
14
15
16
17
18
19
20
21
22
23
24
25
26

Ausführung	Größe	VE	Artikelnr.
Kabeltrommel			
mit Doppelrohrgestell (pulverbeschichtet), mit patentierter Kabelführung und 3 Profi-Schutzkontakt-Steckdosen 230 V 16A 3p mit Federklappdeckeln und Thermoschalter, Trommelkörper aus Spezialmaterial mit hartgummi-ähnlichen Eigenschaften und Lüftungsschlitzen für verbesserte Wärmeabfuhr. Zuleitung aus H07RN-F 3G1,5, Schutzart IP 44.			
25 m	285 x 370 x 220	1	14 6900
40 m	285 x 370 x 220	1	14 6902



Ausführung	Größe	VE	Artikelnr.
Kabeltrommel			
mit Doppelrohrgestell (pulverbeschichtet), mit patentierter Kabelführung und 2 Steckdosen 230 V 16A 3p und 1 CEE-Dose 400 V 16A 5-polig mit Federklappdeckeln und Thermoschalter, Trommelkörper aus Spezialmaterial mit hartgummi-ähnlichen Eigenschaften und Lüftungsschlitzen für verbesserte Wärmeabfuhr. Zuleitung aus H07RN-F 5G1,5, Schutzart IP 44.			
25 m	285 x 370 x 220	1	14 6904



Ausführung	Größe	VE	Artikelnr.
Handreiniger			
mit biologisch abbaubarem Reibemittel (Walnusschalenmehl), gute Reinigungskraft bei mittleren Verschmutzungen durch z. B. Öle, Fette, Ruß, Graphit, Metallstaub, Schmierstoffe, gute Hautverträglichkeit, lösemittel- und seifenfrei, parfümiert.			
Handtube	250 ml	1	15 1626
Spender-Softflasche	2000 ml	1	15 1624



Ausführung	Größe	VE	Artikelnr.
Spender für Handreiniger			
zur Aufnahme der 2-Liter-Handreiniger-Softflaschen, in bewährter Qualität und Funktion, einfache Handhabung und Befüllung, auch für Duschräume geeignet, Gehäuse zur Wandmontage aus schlagfestem Kunststoff, mit tropf-sicherer Dosiermechanik.			
weiß	135 x 135 x 320 mm	1	15 1630



Ausführung	Größe	VE	Artikelnr.
Feuchte Reinigungstücher			
ideal, wenn mit gering dosierter Flüssigkeit gereinigt werden muss, um empfindliche Technik nicht zu gefährden, für Hände, Werkzeuge und Maschinen, entfernt Fette, Schmiere, Kleber, Öl, Teer, Asphalt, Tinte, Kohle, Graphit u. a. Verschmutzungen, feuchte Viskosetücher mit Textilcharakter, mit flüssigem Detergens getränkt, schnelltrocknend ohne Rückstände, besonders hautfreundlich, angenehm frischer Duft, im handlichen, wiederverschließbaren Spendereimer mit 72 Tüchern.			
	250 x 250 mm	1 Eimer	14 5018



Ausführung	Größe	VE	Artikelnr.
Hautpflegecreme			
schnell einziehende Creme für Hände und Gesicht speziell zur Pflege der durch Beruf und Umwelt belasteten Haut, für alle Hauttypen, mittelstark fettend, silikonfrei, unparfümiert.			
Tube	100 ml	1	15 1628



Ausführung	Größe	VE	Artikelnr.
Kreuzhacke			
nach DIN 20 109, mit ovalem Auge, schwarz lackiert, mit Holzstiel.			
3 kg		1	13 1424



Ausführung	Größe	VE	Artikelnr.
Sandschaufel (Frankfurter Form)			
nach DIN 20 121, runde-spitze Form, ölgehärtet, mit Stielhülse, lackiert, mit Buchenstiel.			
	300 x 270 mm	1	13 1428



Ausführung	Größe	VE	Artikelnr.
Sandschaufel (Holsteiner Form)			
nach DIN 20 120, kantige Form, ölgehärtet, mit Stielhülse, lackiert, mit Buchenstiel.			
	250 x 270 mm	1	13 1430

Ausführung	Größe	VE	Artikelnr.
------------	-------	----	------------

Baueimer

mit Liter-Skala, aus hochwertigem Polyethylen-Regeneratgemisch, recycelbar, verstärkter Boden, verzinkter Bügel 5 mm.

schwarz	12 Liter	1	13 1435
---------	----------	---	---------



Straßenbesen

für grobe und festsitzende, auch feuchte Verschmutzungen auf Straßen und Werksflächen, besonders haltbare Kunststoff-Fasern (Elaston), in Flachholz mit Stielloch, ohne Stiel.

rot	400 mm	1	14 3024
Holzstiel dazu	1,4 m	1	14 3028



Saalbesen

für leichte und staubige Verschmutzungen auf trockenen Böden, höchste Qualität aus echtem Rosshaar, Sattelholz mit Stielloch, ohne Stiel.

schwarz	600 mm	1	14 3026
Holzstiel dazu	1,4 m	1	14 3028



Handfeger

in bester Qualität aus Rosshaar mit schwarzem Bart, aus Holz

	300 mm	1	14 3030
--	--------	---	---------



Kehrschaufel

robuste Ausführung aus lackiertem Metall.

		1	14 3032
--	--	---	---------



Allzweck-Abfallsack

Inhalt ca. 120 l, aus recyclingfähiger Polyethylen-Regenerat-Folie (PE-LD), problemlose Verbrennung auf Deponien, da grundwasserneutrales Verhalten und keine Freisetzung von schädlichen Gasen oder Stoffen, Folienstärke 80 µm, besonders stabil und reißfest, wasserdicht, je 25 Sack auf 1 Rolle.

blau	700 x 1100 mm	1 Rolle	14 5001
------	---------------	---------	---------



Abdeckplanen

klar-transparent, aus recyclingfähiger Polyethylen-Regenerat-Folie, Maße 4 m x 5 m = 20 m²

aus PE-HD	Folienstärke 10 µm	1	14 5004
aus PE-LD	Folienstärke 15 µm	1	14 5006



Werkstattwagen-Handtuchrolle

weiß, 2-lagig, einzelverpackt, mit Einleger und Tragegriff, nassfest, saugstark, fusselarm Abriss 500 à 19,5 cm

Maße 97,5 m x 21,7 cm		1	14 5020
-----------------------	--	---	---------



NEU

Werkstatt-Handtuchrolle

blau, 3-lagig, einzelverpackt, hochvolumig und sehr aufnahmefähig, nassfest, saugstark, fusselarm Abriss 500 à 36 cm

Maße 190 m x 36 cm		1	14 5022
--------------------	--	---	---------

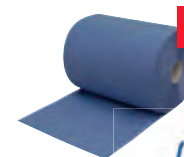

NEU

Bodenständer mit Abfallsackhalterung

Putztuchrollenhalter für Werkstatt-Handtuchrollen bis 42 cm Rollenbreite.

		1	14 5024
--	--	---	---------



NEU

- 1
- 2
- 3
- 4
- 5
- 6
- 7
- 8
- 9
- 10
- 11
- 12
- 13
- 14
- 15
- 16
- 17
- 18
- 19
- 20
- 21
- 22
- 23
- 24
- 25
- 26

1

2

3

4

5

6

7

8

9

10

11

12

13

14

15

16

17

18

19

20

21

22

23

24

25

26



NEU

NEU

NEU



Ausführung	Größe	VE	Artikelnr.
------------	-------	----	------------

Rutschfestes Abdeckvlies

saugstarkes, mit PE-Antirutsch-Membrane beschichtetes Vlies zum Schutz von empfindlichen Oberflächen und glatten Böden aus Marmor, Holz (Parkett, Dielen), Kunststoff, Laminat, Teppichböden u. a., verhindert das Durchsickern von Farben, Verdünnungen, Öl, Klebstoffen, Gips etc., einfach zuzuschneiden und leicht zu verlegen, mehrfach verwendbar.

	1 m x 25 m	1 Rolle	14 5007
--	------------	---------	---------

Abdeckvlies Standard

Saugvlies Baumwolle 180 g/m² 1 m x 25 m, mit PE-Antirutsch-Membrane beschichtetes Vlies zum Schutz von empfindlichen Oberflächen und glatten Böden, einfach zuzuschneiden und leicht zu verlegen, mehrfach verwendbar.

	1 m x 25 m	1 Rolle	14 5010
--	------------	---------	---------

Überziehschuhe

ideal für alle Anwendungsbereiche, zur Vermeidung von Schmutz und Schäden durch Monteur- bzw. Arbeitsschuhe luft- und wasserdampfdurchlässig, antistatisch, abriebfest, fusselfrei, Farbe: weiß

flach		1	14 0235
flach mit Laufsohle		1	14 0236

unsteril, beidseitig tragbar, rechteckige Form, von Gummizug umsäumter Einstieg, PE-Folie gehämmert (Anti-Rutsch-Effekt), formaldehydfrei, chlorfrei, Farbe: blau

flach		100	14 0229
-------	--	-----	---------

Overall weiß/orange

Einweg-Overall mit angenehm leichtem Tragekomfort, schützt gegen Flüssigkeitsnebel, leichte Flüssigkeitsspritzer und luftgetragene feste Partikel, gute Sichtbarkeit durch deutlich abgesetzte orange Nähte, mit Reißverschluss, Kapuze, Arme und Beine werden durch ein Gummi abgeschlossen, entspricht Kat. III / Typ 4B+5B +6B, antistatisch, Virenschutzprüfung nach EU Norm 14126

L		1	14 5026
XL		1	14 5028
XXL		1	14 5030

Overall weiß

Einweg-Overall mit angenehm leichtem Tragekomfort, schützt gegen Flüssigkeitsnebel, leichte Flüssigkeitsspritzer und luftgetragene feste Partikel, mit Reißverschluss, elastische Einsätze an Kapuze, Taille, Handgelenken und Knöcheln, CE-zert. Typ 5B+6B, Kat. III, EN14126 antistatisch und atmungsaktiv, fusselfrei und abriebfest.

L		1	14 5032
XL		1	14 5034
XXL		1	14 5036

Anstoßkappen - FIRSTBASE

nach EN 812

Herausnehmbare ABS-Kunststoffschalen als Anstoß- bzw. Kopfschutz mindern den Aufprall bei unbeabsichtigten Kopfstößen. Aus Mikrofaser (40° maschinenwaschbar), Kopfgröße individuell einstellbar, hoher Tragekomfort, Gewicht: 200 g.

Ausführung mit normalem Schirm (Länge: 70 mm)

Marineblau		1	14 0190
Royalblau		1	14 0192
Schwarz		1	14 0194
Grau		1	14 0196

Ausführung mit verkürztem Schirm (Länge: 50 mm)

Marineblau		1	14 0191
Royalblau		1	14 0193
Schwarz		1	14 0195
Grau		1	14 0197

Ausführung	Größe mm	VE	Artikelnr.
------------	----------	----	------------

Professionelle Taschenleuchten UNDERWATER KINETICS

sehr zuverlässige und robuste Hochleistungs-Taschenleuchten, mit extrem hellen XENON-Birnen in vorfokussiertem Qualitätsreflektor für optimale Lichtausbeute, mit Dreh-Kopf-Schalter, nach der neuesten EG-Richtlinie ATEX 100a Eex geprüft und für die Verwendung in explosionsgefährdeten Bereichen der Zonen 1 und 2 zugelassen, leichtes und griffsicheres ABS-Gehäuse, 100% staub- und wasserdicht, korrosionsbeständig, elektrisch nicht leitend.

Weitere technische Daten:

Länge x Durchmesser	Gewicht inkl. Batterien	Brenndauer	Leistung / Reichweite
120 mm x 17 mm	38 g	2 bis 3 h	1 Watt / 50 m
120 mm x 17 mm	38 g	2 bis 3 h	1 Watt / 50 m
157 mm x 40 mm	148 g	4 bis 5 h	2 Watt / 120 m
218 mm x 50 mm	360 g	4 bis 6 h	3 Watt / 140 m

inkl. Batterien

MINI-Inspektionsleuchte, schwarz	1	11 1510
MINI-Inspektionsleuchte, gelb	1	11 1513
Biegsamer Lichtleiteraufsatz für punktgenaue Arbeit	1	11 1512

MIDI-Taschen- und Helmleuchte, neongelb, mit zusätzlichem Heckschalter	1	11 1515
--	---	---------

Spezial-Helmmontage, universal	1	11 1516
--------------------------------	---	---------

Stirnleuchte UK 3AAA LED Vizion

mit herausnehmbarem und einzeln verwendbarem Einsatz. Über einen drehbaren Filter kann die Leuchte in drei Modi verwendet werden: Fokussiert, diffus und Rotlicht. Die Leuchtdauer ist mit 150 Stunden außergewöhnlich lang. Der große Schalter kann selbst mit dicken Handschuhen perfekt bedient werden. Das extragroße Kopfband ist sehr weich und lässt sich perfekt einstellen. Der Winkel der Lampe kann über einen großen Knopf sauber justiert werden.

Weitere technische Daten: 100% staub- und wasserdicht, Leistung: 1 Watt, Gewicht 110 g, inkl. Batterien

schwarz	74 x 37 x 46 mm	1	11 1525
---------	-----------------	---	---------

MIDI-LED-Taschen- und Helmleuchte

größere Lichtleistung durch eine verbesserte Hochleistungs-LED sowie die verbesserte Ex-Schutzklasse (II 2G EX e ib IIC T4/II 2D Ex ib 21 T 98 °C) untermauern den Anspruch auf die Referenz in ihrer Leistungsklasse. Mit Dreh-Kopf-Schalter und Heckschalter. Weitere technische Daten: Leistung: 3 Watt, Lichtstärke: 80 Lumen, Brenndauer: 10,5 h, Gewicht: 159 g, inkl. Batterien

neongelb	172 x 40 x 37 mm	1	11 1517
Spezial-Helmmontage, universal		1	11 1516

Mini-LED-Leuchte

mit Halteclip und Magnet. Patentierte Mini-Taschenleuchte für helle, punktförmige Beleuchtung, in alle Richtungen schwenkbar, mit drei Befestigungs- bzw. Standmöglichkeiten wahlweise:

- Standfuß für horizontale Ebenen
- Magnetfuß zur Befestigung an Metallobjekten
- Federclip zur Befestigung an Kleidung, Helm, Mützenschirm, Blechen, Werkzeugtasche, usw.

Lange Brenndauer dank LED-Technologie, Lieferung inklusive 3 Stück Knopfzellen-Batterien LR44.

		1	11 1506
--	--	---	---------

LED-Taschenleuchten

hochwertige LEDs mit punktueller Ausleuchtung, 1 (bis 1,2) Watt Leistung, sehr robustes aus massivem Aluminium gefertigtes Gehäuse, spritzwassergeschützt (Schutzart IP 67), durch umfangreiches Zubehör erweiterbar, maximale Lichtausbeute bei gleichzeitig geringer Wärmeentwicklung, Akku-Batteriebetrieb für hohe Leucht- und Lebensdauer. Ein- und Ausschaltung durch Drehen. Mit allen Funktionen wie oben beschrieben, jedoch zusätzlich mit Drehfunktion zur Fokussierung des Lichtes, IP 64, mit Softgrip, Batteriebetrieb.

Gehäuse ø 28 mm	165	1	11 1534
-----------------	-----	---	---------

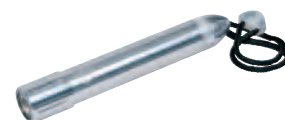

- 1
- 2
- 3
- 4
- 5
- 6
- 7
- 8
- 9
- 10
- 11
- 12
- 13
- 14
- 15
- 16
- 17
- 18
- 19
- 20
- 21
- 22
- 23
- 24
- 25
- 26

1



2

3

4

5

6



7

8

9

10

11



12

13

14

15

16

NEU



17

18

19



20

21

22

23



24

25

26

Ausführung	Größe mm	VE	Artikelnr.
------------	----------	----	------------

LED-Inspektionsleuchten

hochwertige LEDs mit punktueller Ausleuchtung, 1 Watt Leistung, sehr robustes aus massivem Aluminium gefertigtes Gehäuse, spritzwassergeschützt (Schutzart IP 67), durch umfangreiches Zubehör erweiterbar, maximale Lichtausbeute bei gleichzeitig geringer Wärmeentwicklung, Batteriebetrieb für hohe Leucht- und Lebensdauer. Ein- und Ausschaltung durch Drehen. Ausführung mit Gummiwelle schwarz, 1 x Spiegel ø 30 mm, 1 x Spiegel 65 x 43 mm, Magnetkopf, Batteriebetrieb

Griff ø 22 mm, Kopf ø 15 mm	Gesamtlänge 630 mm	1	11 1540
-----------------------------	--------------------	---	---------

LED-Werkstattleuchten

hochwertige LEDs mit patentiertem Fokussystem für einstellbaren Abstrahlwinkel, 6 Watt Leistung, sehr robustes aus massivem Aluminium gefertigtes Gehäuse, spritzwassergeschützt (Schutzart IP 64), durch umfangreiches Zubehör erweiterbar, maximale Lichtausbeute bei gleichzeitig geringer Wärmeentwicklung, Netzbetrieb für hohe Leucht- und Lebensdauer. Mit Flexwelle Gummi schwarz, Magnetsockel, Steckernetzteil.

Kopf ø 64 mm	Flexlänge 500 mm	1	11 1562
--------------	------------------	---	---------

LED-Arbeitsleuchte

ideal für den Einsatz in Haushalt, Werkstatt, Garage, Baustelle, Camping, Boot u. a.
Diese innovative LED-Arbeitsleuchte ersetzt die herkömmliche Neon-Stableuchten dank zahlreicher Vorteile. Durch 60 (Stableuchte) plus 9 (Taschenlampe) weiße LEDs besticht die Leuchte durch hohe Ausbeute an hellem, gleichmäßigem und gebündeltem Licht, einfache Bedienung mit nur einem Druckknopfschalter, uneingeschränkte Bewegungsfreiheit dank Schnurlosbetrieb durch integrierten Akku (7,2 V NiMH), aufladbar über 230 Volt/50 Hz-Ladegerät und 12-Volt-Zigarettenanzünder (Ladezeit ca. 1,5 Stunden), sehr geringer Stromverbrauch für lange Leuchtdauer (ca. 5 bis 8 Stunden je nach Modus), stoßfestes, öl-, spritzwasser- und staubgeschütztes Gehäuse (IP 54) aus Polycarbonat mit einem rutschsicheren Gummi-Handgriff, handlich und leicht: Länge 410 mm, ø 41 mm, Gewicht 470 g.

LED-Arbeitsleuchte	1	11 1522
--------------------	---	---------

LED-PEN-Leuchte

umschaltbar von Flächenausleuchtung zur Punktausleuchtung (Taschenlampe), große Ausleuchtung im Taschenformat, Gehäuse aus ABS-Material, wieder aufladbar durch Li-Ion Batterie mit Befestigungsclip für Hemdtasche und oder Hosentaschen, 2 Magnete sorgen für sicheren Halt an metallischen Gegenständen, inkl. USB-Ladekabel.

180 x 20 x 35 mm	1	11 1524
------------------	---	---------

LED-Baustellenstrahler 10 W

für jeden mobilen Einsatz, auch im Outdoorbereich (Schutzart: IP 65) mittels großer Lithium-Ionen-Akkus (7,4 V/ 2.260 mAh). Akku-Betriebszeit: 4 Stunden, Akku-Ladezeit: 3 Stunden, Lichtstrom: 700 Lumen, Lichtfarbe: 5.500 - 6.000 K, Abstrahlwinkel: 120°. Modernste LED-Technik, ermöglicht genaue Ausleuchtung in horizontaler und vertikaler Ausrichtung, Über- und Entladeschutz, massives Aluminium-Druckgussgehäuse, gehärtetes Glas.

10 W	148 x 167 x 240 mm	1	11 1580
------	--------------------	---	---------

LED-Baustellenstrahler 20 W

für jeden mobilen Einsatz, auch im Outdoorbereich (Schutzart: IP 65) mittels großer Lithium-Ionen-Akkus (7,4 V/ 6.600 mAh). Akku-Betriebszeit: 5 Stunden, Akku-Ladezeit: 5 Stunden, Lichtstrom: 1.300 Lumen, Lichtfarbe: 5.500 K - 6.000 K, Abstrahlwinkel: 120°. Modernste LED-Technik, ermöglicht genaue Ausleuchtung in horizontaler und vertikaler Ausrichtung, Über- und Entladeschutz, massives Aluminium-Druckgussgehäuse, gehärtetes Glas.

20 W	215 x 185 x 268 mm	1	11 1586
------	--------------------	---	---------

Ausführung	Größe mm	VE	Artikelnr.
------------	----------	----	------------

LED-Baustellenstrahler 30 W

für jeden mobilen Einsatz, auch im Outdoorbereich (Schutzart: IP 65) mittels großer Lithium-Ionen-Akkus (14,8 V/ 6.600 mAh). Akku-Betriebszeit: 3 Stunden, Akku-Ladezeit: 5 Stunden, Lichtstrom: 2.000 Lumen, Lichtfarbe: 5.500 K - 6.000 K, Abstrahlwinkel: 120°. Modernste LED-Technik, ermöglicht genaue Ausleuchtung in horizontaler und vertikaler Ausrichtung, Über- und Entladeschutz, massives Aluminium-Druckgussgehäuse, gehärtetes Glas.

30 W	225 x 184 x 305 mm	1	11 1588
------	--------------------	---	---------



LED-Baustellenstrahler 50 W

für jeden mobilen Einsatz, auch im Outdoorbereich (Schutzart: IP 65) mittels großer Lithium-Ionen-Akkus (14,8 V/ 6.600 mAh). Akku-Betriebszeit: 3 Stunden, Akku-Ladezeit: 5 Stunden, Lichtstrom: 2.600 Lumen, Lichtfarbe: 5.500 K - 6.000 K, Abstrahlwinkel: 120°. Modernste LED-Technik, ermöglicht genaue Ausleuchtung in horizontaler und vertikaler Ausrichtung, Über- und Entladeschutz, massives Aluminium-Druckgussgehäuse, gehärtetes Glas.

50 W	288 x 188 x 325 mm	1	11 1590
------	--------------------	---	---------



LED-Baustellenstrahler 20 W mit Wechselakku

für jeden mobilen Einsatz, auch im Outdoorbereich (Schutzart: IP 65) mittels großer Lithium-Ionen-Akkus (7,4 V/6.600 mAh). Akku-Betriebszeit: 3 Stunden, Akku-Ladezeit: 5 Stunden, Lichtstrom: 1.300 Lumen, Lichtfarbe: 5.500 K - 6.000 K, Abstrahlwinkel: 120°. Inklusive Wechselakku CIMCO-Artikelnr. 11 1593. Besonderheit: die verschließbare USB-Schnittstelle zur Aufladung von Mobilgeräten wie Smartphone oder Tablet. Modernste LED-Technik ermöglicht genaue Ausleuchtung in horizontaler und vertikaler Ausrichtung, Über- und Entladeschutz, massives Aluminium-Druckgussgehäuse, gehärtetes Glas.

20 W	182 x 170 x 256 mm	1	11 1592
------	--------------------	---	---------



Wechselakku zu 11 1592

mit USB-Ausgang zur Nutzung als Powerbank. Lithium-Ionen-Akkus (7,4 V/6.600 mAh), passend zu LED-Baustellenstrahler CIMCO-Artikelnr. 11 1592.

		1	11 1593
--	--	---	---------



1

2

3

4

5

6

7

8

9

10

11

12

13

14

15

16

17

18

19

20

21

22

23

24

25

26



PRESSWERKZEUGE

Frontpresszange FLEXI-CRIMP PRO:
Vierkant-Pressung, ideale Passform für die
Klemmentechnik.



Hochpräzises Crimpgesenk, vermeidet
Verklebungen der verpressten Hülsen.



Großer Anwendungsbereich von 0,5 bis
16 mm². Mittels des Umschalhebels ist der
Querschnitt blitzschnell eingestellt.



Damit bei der Verpressung von Aderend-
hülsen die technischen Ansprüche erfüllt
werden!

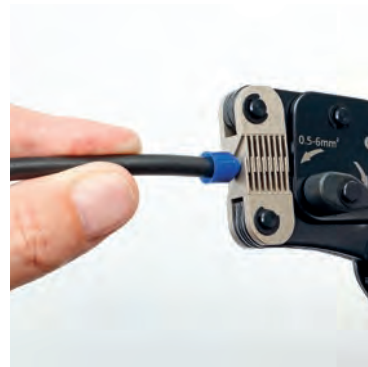

Das neuartige Federsystem verspricht eine
gleichbleibende Pressqualität mit einer
geprüften, verlängerten Lebensdauer des
Werkzeuges.

1

2

3

4

5

6

7

8

9

10

11

12

13

14

15

16

17

18

19

20

21

22

23

24

25

26

Ausführung	Größe mm	VE	Artikelnr.
------------	----------	----	------------



Produktvideo
click 'n' crimp



Presszange mit auswechselbaren Pressprofileinsätzen, die durch eine Rasthalterung im Zangenkörper fixiert werden; dadurch sekundenschneller Profilwechsel ohne Zuhilfenahme weiteren Werkzeugs. Zwei weitere aktuell nicht im Einsatz stehende Pressprofile werden in den beiden integrierten Magazinhaltern der Zangenschenkel unverlierbar aufbewahrt. Zangenkörper aus starkem, spezial vergütetem, gehärtetem Stahlblech, mit Hebelübersetzung für geringen Handkraftaufwand, nachstellbare Ratschenmechanik mit Zwangsentriegelung für normgerechten Pressdruck, ergonomische 2-Komponenten-Griffhüllen, komplett bestückt mit gehärteten präzisen Pressprofileinsätzen. Gewicht inkl. 3 Pressprofileinsätzen nur 690 g.

click 'n' crimp-Sets

click 'n' crimp ist in Standardbestückungen, bestehend aus Presszangenkörper und den jeweils drei gängigsten Pressprofileinsätzen für einen Anwendungsbereich, erhältlich:

click 'n' crimp ELEKTROTECHNIK

mit Pressprofileinsätzen CIMCO-Artikelnr. 10 6010 (für isolierte Kabelschuhe von 0,5 mm² bis 6 mm²), CIMCO-Artikelnr. 10 6011 (für nicht isolierte Kabelschuhe 0,5 mm² bis 10 mm²) und CIMCO-Artikelnr. 10 6012 (für Aderendhülsen von 0,5 mm² bis 10 mm²)

		1	10 6000
--	--	---	---------

click 'n' crimp AUTOMOTIVE

mit Pressprofileinsätzen CIMCO-Artikelnr. 10 6010 (für isolierte Kabelschuhe von 0,5 mm² bis 6 mm²), CIMCO-Artikelnr. 10 6011 (für nicht isolierte Kabelschuhe 0,5 mm² bis 10 mm²) und CIMCO-Artikelnr. 10 6013 (für Flachsteckhülsen und Flachstecker mit offenen Crimpkrallen von 0,5 mm² bis 6 mm²)

		1	10 6002
--	--	---	---------

click 'n' crimp DATENNETZWERKTECHNIK

mit Pressprofileinsätzen CIMCO-Artikelnr. 10 6015 (für BNC-/TNC-Koaxialstecker), CIMCO-Artikelnr. 10 6017 (für ungeschirmte 8-polige Modularstecker) und CIMCO-Artikelnr. 10 6019 (für geschirmte 8-polige Modularstecker, Bauart CIMCO und ähnliche)

		1	10 6009
--	--	---	---------



click 'n' crimp SOLARTECHNIK

mit Pressprofileinsätzen CIMCO-Artikelnr. 10 6010 (für isolierte Kabelschuhe von 0,5 mm² bis 6 mm²), CIMCO-Artikelnr. 10 6027 (für Solarsteckverbinder Typ MC 3 von 2,5 mm² bis 6 mm²) und CIMCO-Artikelnr. 10 6028 (für Solarsteckverbinder Typ MC 4 von 2,5 mm² bis 6 mm²)

		1	10 6052
--	--	---	---------

click 'n' crimp-Pressprofileinsätze

click 'n' crimp kann den eigenen Anforderungen des Anwenders individuell zusammen gestellt werden: click 'n' crimp-Presszangenkörper ohne Pressprofileinsätze

		1	10 6005
--	--	---	---------

click 'n' crimp-Pressprofileinsätze (jeweils ein Paar bestehend aus oberer und unterer Profilbacke) für isolierte Kabelschuhe rot – blau – gelb von 0,5 mm² bis 6 mm² bzw. AWG 22 bis AWG 10, Ovalpressung (W)

	IS	1 Paar	10 6010
--	----	--------	---------

für nicht isolierte Kabelschuhe von 0,5 mm² bis 10 mm² bzw. AWG 22 bis AWG 8, Dornpressung (N)

	Q R	1 Paar	10 6011
--	-----	--------	---------

für isolierte und nicht isolierte Aderendhülsen von 0,5 mm² bis 10 mm² bzw. AWG 22 bis AWG 8, Trapezpressung (B)

	ZAE AE	1 Paar	10 6012
--	--------	--------	---------

für isolierte und nicht isolierte Aderendhülsen von 16 mm² bis 35 mm² bzw. AWG 5 bis AWG 2, Trapez-Ident-Pressung (D2), optimierte Pressform; besonders geeignet für ausgedünnte, feindrähtige Leiter nach IEC 228

	ZAE AE	1 Paar	10 6014
--	--------	--------	---------

für isolierte und nicht isolierte Aderendhülsen 25 mm² und 50 mm², Trapez-Ident-Pressung (D1), optimierte Pressform; besonders geeignet für ausgedünnte, feindrähtige Leiter nach IEC 228

	ZAE AE	1 Paar	10 6071
--	--------	--------	---------



Ausführung	Größe mm	VE	Artikelnr.
für nicht isolierte Flachstecker und Flachsteckhülsen mit offenen Crimpkrallen von 0,5 mm ² bis 6 mm ² bzw. AWG 22 bis AWG 10, Rollpressung (C)		FL	1 Paar 10 6013
für BNC-/TNC-Koaxialstecker RG 58, RG 59, RG 62 AU, RG 174, Sechskantpressung (A) (Crimpmaße: 1,73 mm / 0.068" – 4,75 mm / 0.187" – 5,41 mm / 0.213" – 6,48 mm / 0.255")			1 Paar 10 6015
für ungeschirmte 6-polige Modularstecker (Westernstecker) RJ 11 (6P4C) und RJ 12 (6P6C), Bauart SS, AMP (M4)			1 Paar 10 6016
für ungeschirmte 8-polige Modularstecker (Westernstecker) RJ 45 (8P8C), Bauart SS, AMP (M5)			1 Paar 10 6017
für geschirmte 8-polige Modularstecker (Westernstecker) RJ 45 (8P8C) CAT 5 etc., Bauart CIMCO (M2)			1 Paar 10 6019
für geschirmte 8-polige Modularstecker (Westernstecker) RJ 45 (8P8C) CAT 5 etc., Bauart HIROSE TM 11/21 (M1)			1 Paar 10 6018
für Solarsteckverbinder Typ MC 3 von 2,5 mm ² bis 6 mm ² (C3)			1 Paar 10 6027
für Solarsteckverbinder Typ MC 4 von 2,5 mm ² bis 6 mm ² (C4)			1 Paar 10 6028

Einhand-Systempresszange

Hebelübersetzte Presszange mit Ratschenmechanik und Druckpunktentriegelung mit einer Vielzahl auswechselbarer, durch zwei Befestigungsschrauben fixierter Pressprofileinsätze. Die ergonomisch geformte Crimpzange ist leicht und handlich zu bedienen. Über die Hebelwirkung des Griffs wird die integrierte Ratschenautomatik ausgelöst. Regulierbare Zwangsentriegelung garantiert optimale Crimpergebnisse. Alle Einsätze werden aus Carbon-Werkzeugstahl angefertigt. Die 17 verschiedenen Profile eignen sich für nahezu alle Verpressungen von Kabelverbindern.

Zangenkörper PROFI-CRIMP		1	10 6112
Pressprofileinsätze für: isolierte Kabelschuhe nach DIN: 0,5 bis 1 (rot), 1,5 bis 2,5 (blau), 4 bis 6 mm ² (gelb), AWG: 18/20 - 14/16 - 10/12, mit Ovalpressung			
Presszange komplett mit Einsatz	230	1	10 6144
Pressprofileinsätze lose asymmetrisch, Standardpressung	IS	1 Paar	10 2008
Presszange komplett mit Einsatz		1	10 1916
Pressprofileinsätze lose symmetrisch, Ovalpressung	IS	1 Paar	10 2004
nicht isolierte Kabelschuhe nach DIN: 1,5 bis 10 mm ² , AWG: 20 bis 8			
Presszange komplett mit Einsatz	230	1	10 6134
Pressprofileinsätze lose, Dornpressung	Q R	1 Paar	10 2003
nicht isolierte Steckverbinder mit offenen Crimpkrallen nach DIN: 0,5 bis 1, 1,5 bis 2,5, 4 bis 6 mm ² , AWG: 18/20 - 14/16 - 10/12			
Presszange komplett mit Einsatz	230	1	10 6136
Pressprofileinsätze lose, Rollpressung	FL	1 Paar	10 2002
isolierte Steckverbinder mit offenen Crimpkrallen mit seitlichem Leiteranschluß: 0,5 bis 1, 1,5 bis 2,5 AWG: 18/22 - 14/16			
Presszange komplett mit Einsatz	220	1	10 6128
Pressprofileinsätze lose, Rollpressung		1 Paar	10 2016
nicht-isolierte Steckverbinder mit offenen Crimpkrallen mit seitlichem Leiteranschluß: 0,5 bis 1, 1,5 bis 2,5 AWG: 18/22 - 14/16			
Presszange komplett mit Einsatz	220	1	10 6130
Pressprofileinsätze lose, Rollpressung		1 Paar	10 2017



NEU

NEU

	Ausführung	Größe mm	VE	Artikelnr.	
1					
2	isolierte und nicht isolierte Aderendhülsen nach DIN: 0,5 - 0,75 - 1,5 - 2,5 - 4 - 6 - 10 - 16 mm ² , AWG: 22 - 20 - 16 - 14 - 12 - 10 - 8 - 6				
3		Presszange komplett mit Einsatz Pressprofileinsätze lose, Trapezpressung	230 ZAE AE	1 1 Paar	10 6120 10 2001
4	isolierte und nicht isolierte Aderendhülsen nach DIN: 16 - 25 - 35 mm ² optimierte Pressform; besonders geeignet für ausgedünnte, feindrähtige Leiter nach IEC 228				
5		Presszange komplett mit Einsatz Pressprofileinsätze lose, Trapezpressung	230 ZAE AE	1 1 Paar	10 6140 10 2006
6	isolierte und nicht isolierte Aderendhülsen nach DIN: 25 und 50 mm ² optimierte Pressform; besonders geeignet für ausgedünnte, feindrähtige Leiter nach IEC 228				
7		Presszange komplett mit Einsatz Pressprofileinsätze lose, Trapezpressung	230 ZAE AE	1 1 Paar	10 6142 10 2007
8	geschirmte Modularstecker, 8-polig, RJ 45 CAT.5 (8P8C), Bauart CIMCO (F236Q)				
9		Presszange komplett mit Einsatz Pressprofileinsätze lose	230	1 1 Paar	10 6201 10 6217
10	geschirmte Modularstecker, 8-polig, RJ 45 CAT.5 (8P8C), Bauart HIROSE (2Q1)				
11		Presszange komplett mit Einsatz Pressprofileinsätze lose	230	1 1 Paar	10 6202 10 6215
12	geschirmte Modularstecker, 8-polig, RJ 45 CAT.5/6 (8P8C), Bauart Stewart Stamping (2S)				
13		Presszange komplett mit Einsatz Pressprofileinsätze lose	230	1 1 Paar	10 6203 10 6216
14	BNC-/TNC-Koaxialstecker RG 55, RG 58, RG 59, RG 62, RG 174, RG 8279, LWL (3A4)				
15		Presszange komplett mit Einsatz Pressprofileinsätze lose, Sechskantpressung	230	1 1 Paar	10 6138 10 6218
16	LWL-Stecker mit Rundcrimpung, z. B. für SC-/AMP-SMA-/FC-/PC-Stecker (F1)				
17		Presszange komplett mit Einsatz Pressprofileinsätze lose, Rundpressung	230	1 1 Paar	10 6156 10 6213
18	LWL-Stecker mit Sechskantcrimpung, z. B. für 3M-ST, AT&T-ST, AMP-SMA-Stecker (3F2)				
19		Presszange komplett mit Einsatz Pressprofileinsätze lose, Sechskantpressung	230	1 1 Paar	10 6158 10 6214
20	lose Pressprofileinsätze für ungeschirmte Modularstecker (Westernstecker) (28P)				
21		6-polig, RJ 11 (6P4C), RJ 12 (6P6C) 8-polig, RJ 45 (8P8C)		1 Paar 1 Paar	10 6211 10 6212

Beachten Sie bitte unsere Presszangen-Sortimente auf den Seiten 265 + 268.

Automatische Crimpzange für gedrehte Industriesteckkontakte

automatische Crimpzange für gedrehte Industriesteckkontakte (z.B. Harting, ILME, Phoenix, Amphenol, Walther, HTS, Contact, Weidmüller)

2,5 mm ²	1	10 6122
0,35 - 1,5 mm ²	1	10 6124
0,14 - 0,5 mm ²	1	10 6126

Anlegewerkzeuge für LSA-Plus-Klemmen

löt-, schraub- und abisolierfreies Anschließen und automatisches Abschneiden von Leitern mit 0,5 bis 0,8 mm ø (AWG 24 bis 20) an Schneidklemmen in Anschlussdosen und Patchpanels, Profiausführung mit Drucksensor für optimale Einpresskraft, 2 Ausziehhaken

Modell ECONOMY

	1	11 8017
--	---	---------

Modell KRONE, Drucksensor und Abschneidfunktion abschaltbar

	1	11 8018
--	---	---------

Ausführung	Größe mm	VE	Artikelnr.
------------	----------	----	------------

Crimpzange für Koaxialstecker BNC/TNC

Ratschenmechanik, hebelübersetzt, mit nachstellbarer Sperrvorrichtung (Druckpunktentriegelung), für Datenstecker zu RG 58/RG 59/RG 62/RG 174, Crimpmaße: 1,72 mm (0.068") - 4,75 mm (0.187") - 5,41 mm (0.213") - 6,48 mm (0.255")

	220	1	10 6138
--	-----	---	---------



Crimpzange ECONOMY für Westernstecker

für ungeschirmte Modularstecker, mit Abschneide- und Abisoliervorrichtung, auswechselbare Messer

für Westernstecker 4-polig RJ 10 (4P4C) und RJ 14 (4P2C)	1	10 6116
für Westernstecker 6-polig RJ 11 (6P4C) und RJ 12 (6P6C)	1	10 6117
für Westernstecker 8-polig RJ 45 (8P8C)	1	10 6118



Crimpzange für ungeschirmte Modularstecker (Westernstecker) 4-, 6- und 8-polig

Ratschenautomatik mit nachstellbarer Sperrvorrichtung, Abschneid- und Abisoliereinrichtung, 2-Komponenten-Griffe, für RJ 10(4P2C und 4P4C), RJ 11 (6P4C), RJ 12 (6P6C), RJ 45 (8P8C)

	1	10 6200
--	---	---------



Crimpzange für geschirmte Modularstecker 8-polig

Ratschenautomatik mit nachstellbarer Sperrvorrichtung, Leiter und Schirmung werden in einem Arbeitsgang verpresst, für RJ 45 CAT.5 (8P8C)

für Stecker Bauart CIMCO	220	1	10 6201
für Stecker Bauart HIROSE	220	1	10 6202
für Stecker Bauart STEWART STAMPING	220	1	10 6203



Crimpzangen für LWL-(fibre optic) Stecker

mit Ratschenautomatik und nachstellbarer Sperrvorrichtung
Rundpressung, Crimpmaße: 1,07 mm (0.042") - 1,72 mm (0.068") - 3,38 mm (0.133") - 4,11 mm (0.162") - 4,95 mm (0.195"), z.B. für SC-/AMP-SMA-/FC-/PC-Stecker

	1	10 6156
--	---	---------

Sechskantpressung, Crimpmaße: 1,07 mm (0.042") - 1,72 mm (0.068") - 3,84 mm (0.151") - 4,52 mm (0.178") - 5,41 mm (0.213"), z.B. für 3M-ST-/AT&T-ST-/SMA-Stecker

	1	10 6158
--	---	---------



Presszangenset DATENTECHNIK/TELEKOMMUNIKATION

Crimpzange mit 7 auswechselbaren Pressprofileinsätzen für nahezu alle Verkabelungen auf Kupfer- und Glasfaserbasis, übersichtlich in handlichem, schlagfestem Kunststoffkoffer. Inhalt:

Crimpzangenkörper mit Ratschenautomatik und nachstellbarer Sperrvorrichtung

Je ein Pressprofileinsatz für:

- Ungeschirmte Modularstecker (Western-Stecker) 8-polig RJ 45 (8P8C), (CIMCO-Artikelnr. 10 6212)
- Geschirmte Modularstecker 8-polig RJ 45 CAT.5/6 (8P8C), Bauart HIROSE (CIMCO-Artikelnr. 10 6215)
- Geschirmte Modularstecker 8-polig RJ 45 CAT.5 (8P8C), Bauart STEWART STAMPING (CIMCO-Artikelnr. 10 6216)
- Ungeschirmte Modularstecker (Western-Stecker) 6-polig RJ 11 (6P4C), RJ 12 (6P6C) (CIMCO-Artikelnr. 10 6211)
- BNC/TNC-Koaxialstecker RG 55, RG 58, RG 59, RG 62, RG 174, RG 8279, LWL (CIMCO-Artikelnr. 10 6218)
- LWL-Stecker mit Rundcrimpung, z.B. für SC-/AMP-SMA-/FC-/PC-Stecker (CIMCO-Artikelnr. 10 6213)
- LWL-Stecker mit Sechskantcrimpung, z.B. für 3M-ST-/AT&T-ST-/Amphenol-SMA-Stecker (CIMCO-Artikelnr. 10 6214)
- Schraubendreher mit 1000 V Schutzisolation für Kreuzschlitzschrauben Phillips Größe PH 1 (CIMCO-Artikelnr. 11 7731)

	1	10 6210
--	---	---------



1
2
3
4
5
6
7
8
9
10
11
12
13
14
15
16
17
18
19
20
21
22
23
24
25
26

Ausführung	für Querschnitt mm ²	Größe mm	VE	Artikelnr.
------------	---------------------------------	----------	----	------------

Werkzeugset F-Kompressionsstecker

zur Herstellung wasserdichter und damit wetterfester Koaxialanschlüsse, insbesondere für Kabel- und Satelliten-TV-Anlagen. Für Verbindungen mit hoher mechanischer Belastung und ausgezeichneter Schirmung.

Set bestehend aus:

- Professionelles Crimpwerkzeug für Kompressionssteckverbinder (CIMCO-Artikelnr. 10 6152)
Speziell für RG 59- und RG 6-Koaxialkabel. Dank leicht einstellbarem Längenanschlag geeignet zum Verpressen von Kompressionssteckern verschiedener Längen und Arten (F-, BNC- und RCA-Stecker). Auch für Winkelstecker und Keystones geeignet. Sehr geringer Handkraftaufwand beim Crimpen. Mit ergonomischen Zwei-Komponenten-Griffhüllen, Länge 195 mm
- Koaxialkabel-Abisolierwerkzeug (CIMCO-Artikelnr. 12 0098)
Für schnelles und präzises Abmanteln und Abisolieren von Koaxialkabeln (RG 58, RG 59, RG 62, RG 6, RG 9 u.a.) in nur einem Arbeitsgang. Mit drei auswechselbaren Messern, Schnitttiefe und Schnittabstand einstellbar.
- 20 Stück F-Kompressionsstecker (CIMCO-Artikelnr. 18 2980)
Zweifacher Schutz gegen Feuchtigkeitseintritt durch externe Hülse und einen inneren O-Ring, hervorragende Schirmung und mechanische Festigkeit der Kabelverbindung. Goldbeschichtet, für RG 6 Koaxialkabel



Werkzeugset F-Kompressionsstecker			1	10 6154
Crimpwerkzeug für Kompressionssteckverbinder			1	10 6152
Koaxial-Abisolierwerkzeug			1	12 0098
F-Kompressionsstecker (Preiseinheit per 100)			1	18 2980

Handpresszangen für isolierte und nicht isolierte Aderendhülsen und Zwillings-Aderendhülsen



Trapezpressung	0,25 - 2,5	AE	150	1	10 1911
Dornpressung	0,5 - 2,5	AE	150	1	10 1906
Dornpressung	1,5 - 6	AE	150	1	10 1907
Dornpressung	0,5 - 16	AE	230	1	10 1904
Dornpressung	10,0 - 35	AE	230	1	10 1905

Presszangen für Aderendhülsen, hebelübersetzt, mit Ratschenmechanik und nachstellbarer Sperrvorrichtung (Druckpunktentriegelung)

Presszange

Trapezpressung	0,5 - 16	ZAE AE	226	1	10 6120
----------------	----------	--------	-----	---	---------

Frontpresszange FLEXI-CRIMP

mit auf den Leiterquerschnitt selbsteinstellendem Kamm- bzw. Lamellengesenk, Vierkantpressung mit 16 mm Crimplänge, abgerundete Innenkanten, um dünnwandige Aderendhülsen nicht einzuschneiden, Frontpressung, d. h. Einlegen der Verbinder und Leiter von vorne für Arbeiten an schwer zugänglichen Stellen und in engen Räumen, mit neuartigem Präzisions-Stahlfederelement für gleichbleibende Crimpqualität auch bei extrem hohen oder niedrigen Temperaturen, über Exzenter nachstellbar, entriegelbare Zwangssperre, ergonomisch geformte Zwei-Komponenten-Griffe mit Weichpolsterung

Vierkantpressung	0,14 - 6	ZAE AE	210	1	10 1940
------------------	----------	--------	-----	---	---------

Frontpresszange FLEXI-CRIMP PRO

Aderendhülsenpresszange bis 16 mm² mit bewährter Technik wie bei FLEXI-CRIMP, CIMCO-Artikelnr. 10 1940, Einstellung der Pressbereiche über Wahlschalter 0,5 bis 6 mm² und 6 bis 16 mm². Auch für Zwillings- (Twin-) Aderendhülsen von 2 x 0,5 bis 2 x 6 mm². Geeignet für alle Leitertypen, auch ausgedünnte, feindrähtige Leiter nach IEC-228!

Vierkantpressung	0,5 - 16	ZAE AE	220	1	10 1945
------------------	----------	--------	-----	---	---------

Presszange

mit automatischer Einstellung auf den Leiterquerschnitt

Vierkantpressung	0,08 - 10	ZAE AE	180	1	10 1920
------------------	-----------	--------	-----	---	---------



Produktvideo
Frontpresszange
FLEXI-CRIMP PRO

NEU



Ausführung	für Querschnitt mm ²	Größe mm	VE	Artikelnr.
------------	---------------------------------	----------	----	------------

Presszangen

optimierte Pressform; besonders geeignet für ausgedünnte, feindrähtige Leiter nach IEC 228

Trapezpressung	16 - 35	ZAE AE	226	1	10 6140
----------------	---------	--------	-----	---	---------

optimierte Pressform; besonders geeignet für ausgedünnte, feindrähtige Leiter nach IEC 228

Trapezpressung	25 und 50	ZAE AE	226	1	10 6142
----------------	-----------	--------	-----	---	---------

»JOKARI^{original} Abisolierzange - QUADRO – Die Zange mit 4 Funktionen

für die rationelle und präzise Verarbeitung von isolierten Aderendhülsen in Bandform von 0,5 - 2,5 mm²

Funktionen

1. Schneiden von Drähten und Litzen bis 2,5 mm²
2. Abisolieren, Arbeitsbereich 0,5 - 2,5 mm²
3. Verdrillen, kein Aufspleißen der Drähte und somit sicheres Einführen des Leiters in die Aderendhülse
4. Crimpen, einwandfreies Crimpen von 0,5 - 2,5 mm² durch fachgerechte Trapezpressung

QUADRO-Koffer komplett		AE		1	10 0728
Zange QUADRO mit Magazin			180	1	10 0725

Bandware siehe Seite 307 in Kapitel 21.

Multifunktionswerkzeug DUO CRIMP

zum Abschneiden und Abisolieren von Leitern und Litzen sowie zum Verpressen von nicht isolierten und isolierten Aderendhülsen.

Arbeitsbereich Seitenschneider:	flexibel	bis 6 mm ²
	massiv	bis 4 mm ²
Arbeitsbereich Abisolierer:		bis 6 mm ²
Pressbereiche:		0,5 bis 2,5 mm ²
		4 bis 6 mm ²

		AE	160	1	10 0720
--	--	----	-----	---	---------

Presswerkzeuge **Diamant**

Automatische Presswerkzeuge:

für Aderendhülsen, seitliche Zuführung der Hülse

Vierkantpressung	0,08 - 10	ZAE AE		1	10 4194
------------------	-----------	--------	--	---	---------

für Aderendhülsen, seitliche Zuführung der Hülse

Vierkantpressung	2,5 - 16	ZAE AE		1	10 4196
------------------	----------	--------	--	---	---------

für Aderendhülsen, Frontzuführung der Hülse

Trapezpressung	0,14 - 6	ZAE AE		1	10 4190
----------------	----------	--------	--	---	---------

für Aderendhülsen, Frontzuführung der Hülse

Trapezpressung	6 - 16	ZAE AE		1	10 4192
----------------	--------	--------	--	---	---------

Presswerkzeuge:

für Aderendhülsen

Trapezpressung	10,0 - 50	ZAE AE		1	10 4200
----------------	-----------	--------	--	---	---------

für Aderendhülsen

Trapezpressung	50,0 - 95	ZAE AE		1	10 4202
----------------	-----------	--------	--	---	---------

Presszange **ECONOMY**

für isolierte und nicht isolierte Kabelschuhe, mit Draht- und Schraubenabschneider bis M 5, sowie Abisolier-
vorrichtung 0,5 - 6 mm², Pressung von Litze und Kabelisolation erfolgt in 2 Arbeitsgängen
Pressform Abisolierbereich mm²

Ovalpressung	0,5 - 6	IS	220	1	10 1892
--------------	---------	----	-----	---	---------



1
2
3
4
5
6
7
8
9
10
11
12
13
14
15
16
17
18
19
20
21
22
23
24
25
26

1

2

3

4

5

6

7

8

9

10

11

12

13

14

15

16

17

18

19

20

21

22

23

24

25

26

Ausführung	für Querschnitt mm ²	Größe mm	VE	Artikelnr.
------------	---------------------------------	----------	----	------------



Presszangen für isolierte Kabelschuhe, hebelübersetzt, mit Ratschenmechanik und nachstellbarer Sperrvorrichtung (Druckpunktentriegelung), Doppelpressung

Presszangen

Ovalpressung, asymmetrisch, standard	0,5 - 6	IS	220	1	10 6144
Ovalpressung, symmetrisch	0,5 - 6	IS	220	1	10 1916
Ovalpressung	10,0 - 16	IS	215	1	10 1918

Presszangen

Diamant

für isolierte Kabelverbinder

Ovalpressung	0,5 - 6	IS		1	10 4206
für isolierte Kabelverbinder					
Ovalpressung	6,0 - 16	IS		1	10 4210

Presszangen für Flachsteckverbindungen

Presszangen für nicht-isolierte Flachsteckverbinder nach DIN 46244 usw., 2,8 - 4,8 - 6,3 mm Steckbreite

Presszangen

hebelübersetzt, mit Ratschenmechanik und nachstellbarer Sperrvorrichtung (Druckpunktentriegelung), Pressung von Litze und Kabelisolation erfolgt in 1 Arbeitsgang

Rollpressung	0,5 - 6	FL	220	1	10 6136
für nicht-isolierte Flachsteckverbinder, Diamant-Presszange					
Rollpressung	0,25 - 6	FL		1	10 4208

Presszangen für nicht isolierte Kabelschuhe (Quetsch- / Stiftkabelschuhe)

Presszangen

hebelübersetzt, mit Ratschenmechanik und Sperrvorrichtung (Druckpunktentriegelung)

Dornpressung	1,5 - 10	Q	220	1	10 6134
Dornpressung	0,5 - 16	Q	325	1	10 1909
Dornpressung	10 - 35	Q	325	1	10 6146

für nicht-isolierte Kabelverbinder, Diamant-Presszange

Kerbpressung	0,1 - 16	R Q		1	10 4204
--------------	----------	-----	--	---	---------

Presszangenset STANDARD

Crimpzange mit 4 austauschbaren Pressprofileinsätzen für die gängigsten Standard-Kabelverbinder, übersichtlich im schlagfesten Kunststoffkoffer

Inhalt:

Crimpzangenkörper mit Ratschenautomatik und nachstellbarer Sperrvorrichtung

Je ein Pressprofileinsatz für:

isolierte und nicht isolierte Anderendhülsen von 0,5 bis 16 mm², Trapezpressung, (CIMCO-Artikelnr. 10 2001) **AE**

isolierte Kabelschuhe von 0,5 bis 6 mm² (rot - blau - gelb) **IS**, symmetrische Ovalpressung, (CIMCO-Artikelnr. 10 2004)

nicht isolierte Kabelschuhe von 1,5 bis 10 mm², Dornpressung, (CIMCO-Artikelnr. 10 2003) **Q**

nicht isolierte Steckverbinder mit offenen Crimpkrallen von 0,5 bis 6 mm², Rollpressung, (CIMCO-Artikelnr. 10 2002) **FL**

Rändelschrauben für komfortables Befestigen der Einsätze per Hand, 2-Komponenten-Schraubendreher mit 1000 Volt-schutzisolierter Klinge für Kreuzschlitzschrauben

PHILLIPS Größe PH 1 (CIMCO-Artikelnr. 11 7731)

				1	10 2000
--	--	--	--	---	---------



Ausführung	für Querschnitt mm ²	Größe mm	VE	Artikelnr.
------------	---------------------------------	----------	----	------------

Presszangen für Rohrkabelschuhe und Verbinder „Normalausführung“

Presszange

hebelübersetzt, mit Sperrvorrichtung (Druckpunktentriegelung)

Dornpressung	0,75 - 16	R	Q	325	1	10 1902
--------------	-----------	---	---	-----	---	---------



Presszangen

mit eingebauten, drehbaren Profilscheiben, hebelübersetzt

Kerbpressung	6 - 50	R	F	600	1	10 1870
Kerbpressung	50 - 120	R	F	970	1	10 1872
Kerbpressung	120 - 240	R	F	975	1	10 1874
Sechskantpressung	6 - 50	R		390	1	10 1882
Sechskantpressung	10 - 120	R		650	1	10 1880
Sechskantpressung	16 - 95	R		530	1	10 1884
Sechskantpressung	25 - 150	R		650	1	10 1885



Presszangen für Presskabelschuhe und -verbinder nach DIN 46235/46267

Presszangen

mit eingebauten, drehbaren Profilscheiben, hebelübersetzt

Sechskantpressung	6 - 50	D		390	1	10 1883
Sechskantpressung	16 - 95	D		650	1	10 1886
Sechskantpressung	25 - 150	D		650	1	10 1888



Mechanische Handpresse bis 60 kN (185 mm²)

geeignet zum Verpressen von Verbindungsmaterial bis zu einem maximalen Leiterquerschnitt von 185 mm².

Eigenschaften:

- Für auswechselbare Einsätze DIN 48083, Blatt 1
- Leichte, kompakte Konstruktion
- Stufenlos verstellbare Teleskopgriffe (Gesamtlänge 580 - 830 mm)
- C-förmiger Kopf, 360° drehbar
- Ohne Presseinsätze
- Presskraft: 60 kN
- Max. Hub: 20 mm

zusätzlich lieferbare Einsätze / Anwendungsbereich

Rohrkabelschuhe und Verbinder „Normalausführung“
 Presskabelschuhe und Pressverbinder DIN 46235 / DIN 46267, Teil 1
 Aluminium-Kabelschuhe und -Verbinder
 Rundrückeinsätze für Al- und Cu-Sektorleiter
 Quetschkabelschuhe DIN 46234 / Stiftkabelschuhe DIN 46230
 Aderendhülsen
 Zwilling-Aderendhülsen
 Schneideinsatz
 Presseinsätze siehe Katalog Seite 228 ff.
 Weitere Einsätze sind auf Anfrage lieferbar

Querschnittsbereich (mm²):

6 - 185
 6 - 185
 10 - 185
 10sm - 240se / 185sm
 10 - 70
 10 - 95
 2 x 4 - 2 x 16
 18 mm ø

				1	10 1867
--	--	--	--	---	---------



Mechanische Handpresse bis 60 kN (300 mm²)

geeignet zum Verpressen von Verbindungsmaterial bis zu einem maximalen Leiterquerschnitt von 300 mm².

Eigenschaften:

- Leichte, kompakte Konstruktion
- Stufenlos verstellbare Teleskopgriffe (Gesamtlänge 560 - 860 mm)
- Klappbarer Presskopf 360° drehbar
- Ohne Presseinsätze
- Presskraft: 60 kN
- Max. Hub: 19 mm

zusätzlich lieferbare Einsätze / Anwendungsbereich

Rohrkabelschuhe und Verbinder „Normalausführung“
 Presskabelschuhe und Pressverbinder DIN 46235 / DIN 46267, Teil 1
 Aluminium-Kabelschuhe und -Verbinder
 Rundrückeinsätze für Al- und Cu-Sektorleiter
 Quetschkabelschuhe DIN 46234 / Stiftkabelschuhe DIN 46230
 Aderendhülsen
 Zwilling-Aderendhülsen
 Presseinsätze siehe Katalog Seite 230 ff.
 Weitere Einsätze sind auf Anfrage lieferbar

Querschnittsbereich (mm²):

6 - 300
 6 - 300
 10 - 300
 10sm - 300se / 240sm
 10 - 70
 10 - 240
 2 x 4 - 2 x 16

				1	10 1868
--	--	--	--	---	---------





Produktvideo
Hydrauliksystem GENiUS 2.0

Ausführung	Größe mm	VE	Artikelnr.
------------	----------	----	------------

Hydrauliksystem GENiUS 2.0

Ein Grundgerät, revolutionäre Möglichkeiten – jetzt in verbesserter Ausführung mit geändertem Rücklaufventil! Mit dem Wechselkopfsystem lassen sich unterschiedlichste Anwendungen mit nur einem Gerät in professioneller Qualität durchführen.

Das Grundgerät ist eine der kleinsten und leichtesten 60 kN Akku-Hydrauliken seiner Art auf dem Weltmarkt.

Erstmalig ist es möglich folgende Anwendung mit nur einem Gerät auszuführen:

- Pressen bis 300 mm² DIN-Presskabelschuhe
- Schneiden bis zu einem \varnothing von 50 mm (entspricht 4 x 120 mm²)
- Lochstanzen bis zu einer Größe von \varnothing ISO 63 oder quadratisch 92 x 92 mm

Akkuhydraulisches Grundgerät zur Aufnahme der Wechselköpfe zum Pressen, Schneiden und Stanzen

Elektronische Steuerung und Überwachung des Press-, Schneid- und Stanzvorganges.

Stabform-Design - Ein-Knopf-Bedienkonzept für einfachste Handhabung.

- Ein-/Aus-Schalter mit Abschaltautomatik (kein Stand-by-Stromverbrauch)
- Zuschaltbare Ausleuchtung des Arbeitsbereiches
- Auswertungsfunktion über optische Schnittstelle, auch zur Wartungs-/Ladezustandsanzeige der Akkus
- Universal-Elektronik mit
 - Zyklus-Zähler
 - Realzeit-Uhr
 - Speicherung aller Arbeitsvorgänge mit Datum
 - auslesbarer Stromkurve
 - Speicherung aller Verarbeitungsparameter
- Automatischer Garantiestart erst nach Vollendung der ersten 20 Arbeitsgänge
- Garantierte Presskraft: 61 - 63,5 kN
- Ergonomische Gehäuseform mit Softtouch
- Automatischer Rücklauf beim Schneiden und Pressen
- Manueller Rücklauf bei Bedarf und im Notfall
- Motorbremse, kein gefährliches Nachlaufen des Kolbens
- Schließzeit für 240 mm² Verpressung: 4 Sekunden
- Zykluszeit 6-7 Sekunden
- Pro Batterieladung mindestens 100 Arbeitsgänge
- Software zum Auswerten optional lieferbar (bitte anfragen)
- Service - Zyklus: 30.000 Arbeitsgänge
- Köpfe beliebig drehbar ohne Anschlag
- Optionale Befestigung eines Schultertragegurts möglich



Wechselköpfe GENiUS 2.0

Presskopf

bis 300 mm²

Presssätze passend zu z.B. CIMCO-Artikelnr. 10 5701

Gewicht 1600 g	155	1	10 6301
----------------	-----	---	---------

Vierdorn-Presskopf

zum Einsatzlosen Verpressen von Kabelschuhen und Verbindern bis 300 mm²

Gewicht 2600 g	225	1	10 6340
----------------	-----	---	---------

Schneidkopf

bis \varnothing 50 mm max. (z.B. 4 x 120 mm² NY) CU- und AL-Kabel

Gewicht 2150 g	240	1	10 6332
----------------	-----	---	---------

Ersatzmesser für CU- und AL-Kabel		1	10 6334
-----------------------------------	--	---	---------

bis \varnothing 20 mm max. für ACSR-Kabel

Gewicht 2150 g	240	1	10 6336
----------------	-----	---	---------

Ersatzmesser für ACSR-Kabel		1	10 6338
-----------------------------	--	---	---------

Lochstanzkopf

bis zu einer Größe von \varnothing ISO 63 oder quadratisch 92 x 92 mm

Zugbolzen und Aufnahmegewinde passend zum CIMCO-Schraublocher-Programm

Gewicht 1600 g	165	1	10 6308
----------------	-----	---	---------



Ausführung	VE	Artikelnr.		
------------	----	------------	--	--

Akkuhydraulisches Presswerkzeug GENiUS 2.0

bestehend aus:
 Akkuhydraulisches Grundgerät, Transportkoffer, Ladegerät und zwei Akkus
 Presskopf bis 300 mm²

	1	10 6321		
--	---	---------	--	--

Akkuhydraulisches Schneidwerkzeug GENiUS 2.0

bestehend aus:
 Akkuhydraulisches Grundgerät, Transportkoffer, Ladegerät und zwei Akkus
 Schneidkopf bis ø 50 mm

	1	10 6324		
--	---	---------	--	--

Akkuhydraulisches Lochstanzwerkzeug GENiUS 2.0

bestehend aus:
 Akkuhydraulisches Grundgerät, Transportkoffer, Ladegerät und zwei Akkus
 Lochstanzkopf

	1	10 6326		
--	---	---------	--	--

Akkuhydraulisches Press- und Schneidwerkzeug GENiUS 2.0

bestehend aus:
 Akkuhydraulisches Grundgerät, Transportkoffer, Ladegerät und zwei Akkus
 Presskopf bis 300 mm²
 Schneidkopf bis ø 50 mm

	1	10 6330		
--	---	---------	--	--

Ladegerät GENiUS 2.0

	1	10 4312		
--	---	---------	--	--

Ersatzakkumulator GENiUS 2.0

Akku Technik: 18 V Li-Ion, 2.0 Ah	1	10 4314		
Akku Technik: 18 V Li-Ion, 3.0 Ah	1	10 4313		

Ausleseeinheit zur Dokumentation

	1	10 4315		
--	---	---------	--	--

Netzadapter 230 Volt

	1	10 4311		
--	---	---------	--	--

Hydraulische Akkupresse bis 60 kN (300 mm²)

gleiche, technische Features wie das Hydrauliksystem Genius 2.0, jedoch hier mit einem fest-montierten Presskopf, geeignet zum Verpressen von Verbindungsmaterial bis zu einem maximalen Leiterquerschnitt von 300 mm².

Eigenschaften:

- Klappbarer Presskopf um 270° drehbar
- Ohne Presseinsätze
- Max. Hub: 17 mm
- Presskraft: 60 kN
- Gewicht mit Koffer 8.200 g, Gewicht ohne Koffer 3.550 g
- Betriebsdruck: 700 bar (70MPa)
- Lieferumfang: Grundgerät in Koffer mit Aufbewahrungsmöglichkeit für Presseinsätze, Ladegerät, 2 Akkus

zusätzlich lieferbare Einsätze / Anwendungsbereich	Querschnittsbereich (mm ²):
Rohrkabelschuhe und Verbinder „Normalausführung“	6 – 300
Presskabelschuhe und Pressverbinder DIN 46235 / DIN 46267, Teil 1	6 – 300
Aluminium-Kabelschuhe und -Verbinder	10 – 300
Runddrückeinsätze für Al- und Cu-Sektorleiter	10sm - 300se/240sm
Quetschkabelschuhe DIN 46234 / Stiftkabelschuhe DIN 46230	10 – 70
Aderendhülsen	10 – 240
Zwillings-Aderendhülsen	2 x 4 - 2 x 16

Presseinsätze siehe Katalog Seite 230.

Weitere Einsätze sind auf Anfrage lieferbar

	1	10 5705		
--	---	---------	--	--



Ausführung

VE

Artikelnr.

Akkuhydraulische Presswerkzeuge für auswechselbare Einsätze

Allgemeingeltende Produkteigenschaften der CIMCO-Akkuhydrauliken:

- Schnellvorschub durch Doppelkolbenhydraulik (Vorteil: Presszeitverkürzung durch schnelle Überbrückung des Leerhubs)
- Automatische Druckbegrenzung (Vorteil: keine Überpressung möglich)
- Schnellstop (Vorteil: kein Nachlaufen der Hydraulik - somit keine ungewollte Beschädigung)
- Motorabschaltung und automatischer Rücklauf nach vollendeter Pressung (Vorteil: Eindeutige Anzeige des Verpressenden)
- Elektronische Steuerung und Überwachung des Pressvorgangs (Vorteil: Fehlerminimierung durch Überwachung)
- Manueller Rücklauf
- Multifunktions-Elektronik mit Sleepmodus zur Wartungsanzeige und Akkukontrolle (Vorteil: Längere Lebensdauer aller Komponenten)
- Durch Mini-USB-Schnittstelle anschließbar an alle gängigen PC-Systeme zwecks Service und Kontrolle
- Neuste Akku-Technik! Lithium-Ionen-Technik ohne Selbstentladung und mit geringem Gewicht!
- Service- und Kontrollsoftware für alle gängigen PC-Systeme

Hydraulische Akkupresse bis 60 kN (185 mm²)

geeignet zum Verpressen von Verbindungsmaterial bis zu einem maximalen Leiterquerschnitt von 185 mm².
Eigenschaften:

- Für auswechselbare Einsätze DIN 48083, Blatt 1
- Klappbarer Presskopf um 270° drehbar
- Ohne Presseinsätze
- Max. Hub: 17 mm
- Presskraft: 60 kN
- Betriebsdruck: 700 bar (70MPa)
- Lieferumfang: Grundgerät in Koffer mit Aufbewahrungsmöglichkeit für Presseinsätze, Ladegerät, 2 Akkus, Analysesoftware, Mini-USB-Kabel
- Gewicht mit Koffer 10.150 g, Gewicht ohne Koffer 4.900 g

zusätzlich lieferbare Einsätze / Anwendungsbereich

Rohrkabelschuhe und Verbinder „Normalausführung“
 Presskabelschuhe und Pressverbinder DIN 46235 / DIN 46267, Teil 1
 Aluminium-Kabelschuhe und -Verbinder
 Rundrückeinsätze für Al- und Cu-Sektorleiter
 Quetschkabelschuhe DIN 46234 / Stiftkabelschuhe DIN 46230
 Aderendhülsen
 Zwilling-Aderendhülsen
 Schneideinsatz

Querschnittsbereich (mm²):

6 – 185
 6 – 185
 10 – 185
 10sm - 240se / 185sm
 10 – 70
 10 – 95
 2 x 4 - 2 x 16
 18 mm ø

Presseinsätze siehe Katalog Seite 274 + 275.

Weitere Einsätze sind auf Anfrage lieferbar

1 10 5698



Hydraulische Akkupresse bis 60 kN (300 mm²)

geeignet zum Verpressen von Verbindungsmaterial bis zu einem maximalen Leiterquerschnitt von 300 mm².
Eigenschaften:

- Klappbarer Presskopf um 270° drehbar
- Ohne Presseinsätze
- Max. Hub: 17 mm
- Presskraft: 60 kN
- Gewicht mit Koffer 10.350 g, Gewicht ohne Koffer 5.100 g
- Betriebsdruck: 700 bar (70MPa)
- Lieferumfang: Grundgerät in Koffer mit Aufbewahrungsmöglichkeit für Presseinsätze, Ladegerät, 2 Akkus, Analysesoftware, Mini-USB-Kabel

zusätzlich lieferbare Einsätze / Anwendungsbereich

Rohrkabelschuhe und Verbinder „Normalausführung“
 Presskabelschuhe und Pressverbinder DIN 46235 / DIN 46267, Teil 1
 Aluminium-Kabelschuhe und -Verbinder
 Rundrückeinsätze für Al- und Cu-Sektorleiter
 Quetschkabelschuhe DIN 46234 / Stiftkabelschuhe DIN 46230
 Aderendhülsen
 Zwilling-Aderendhülsen

Querschnittsbereich (mm²):

6 – 300
 6 – 300
 10 – 300
 10sm - 300se/240sm
 10 – 70
 10 – 240
 2 x 4 - 2 x 16

Presseinsätze siehe Katalog Seite 276 + 277.

Weitere Einsätze sind auf Anfrage lieferbar

1 10 5701



Hydraulische Akkupresse bis 130 kN (400 mm²)

geeignet zum Verpressen von Verbindungsmaterial bis zu einem maximalen Leiterquerschnitt von 400 mm².
Eigenschaften:

- C-förmiger Presskopf zum einfachen Einlegen der Presseinsätze
- 270° drehbar
- Ohne Presseinsätze
- Gewicht mit Koffer 14.950 g
- Gewicht ohne Koffer 7.750 g
- Kopföffnung: 29 mm
- Presskraft: 130 kN
- Betriebsdruck: 700 bar (70MPa)
- Lieferumfang: Grundgerät in Koffer mit Aufbewahrungsmöglichkeit für Presseinsätze, Ladegerät, 2 Akkus, Analysesoftware, Mini-USB-Kabel

zusätzlich lieferbare Einsätze / Anwendungsbereich

Rohrkabelschuhe und Verbinder „Normalausführung“
 Presskabelschuhe und Pressverbinder DIN 46235 / DIN 46267, Teil 1
 Aluminium-Kabelschuhe und -Verbinder
 Rundrückeinsätze für Al- und Cu-Sektorleiter
 Quetschkabelschuhe DIN 46234 / Stiftkabelschuhe DIN 46230
 Aderendhülsen

Querschnittsbereich (mm²):

10 – 400
 10 – 300
 16 – 300
 10sm - 300sm
 16 – 150
 16 – 240

Presseinsätze siehe Katalog Seite 278 + 279.

Weitere Einsätze sind auf Anfrage lieferbar

1 10 5702



Ausführung	VE	Artikelnr.
------------	----	------------

Hydraulische Akkupresse bis 130 kN (400 mm²)

geeignet zum Verpressen von Verbindungsmaterial bis zu einem maximalen Leiterquerschnitt von 400 mm².

Eigenschaften:

- H-förmiger Presskopf, 270° drehbar
- Tiefnutpressung möglich
- Ohne Presseinsätze
- Kopföffnung: 35 mm
- Presskraft: 130 kN
- Betriebsdruck: 700 bar (70MPa)
- Lieferumfang: Grundgerät in Koffer mit Aufbewahrungsmöglichkeit für Presseinsätze, Ladegerät, 2 Akkus, Analysesoftware, Mini-USB-Kabel

zusätzlich lieferbare Einsätze / Anwendungsbereich	Querschnittsbereich (mm ²):
Rohrkabelschuhe und Verbinder „Normalausführung“	10 – 400
Presskabelschuhe und Pressverbinder DIN 46235 / DIN 46267, Teil 1	10 – 300
Aluminium-Kabelschuhe und -Verbinder	16 – 300
Runddrückeinsätze für Al- und Cu-Sektorleiter	10sm - 300sm
Quetschkabelschuhe DIN 46234 / Stiftkabelschuhe DIN 46230	16 – 150
Aderendhülsen	16 – 240

Gewicht mit Koffer 14.550 g, Gewicht ohne Koffer 6.100 g, Presseinsätze siehe Katalog Seite 278 + 279.

Weitere Einsätze sind auf Anfrage lieferbar

	1	10 5704
--	---	---------



Zubehör für akkuhydraulische Press- und Schneidwerkzeuge

14,4 V Lithium-Ionen Akku für alle akkuhydraulischen Press- und Schneidwerkzeuge von CIMCO

	1	10 5550
--	---	---------

Ladegerät

Universalladegerät für alle CIMCO-Akkumulatoren, 230 V

	1	10 5554
--	---	---------

Analysesoftware

CD-Rom mit der aktuellen Analysesoftware für alle akkuhydraulischen Press- und Schneidwerkzeuge von CIMCO

	1	10 5555
--	---	---------

Kompaktes elektro-hydraulisches Antriebsaggregat

hydraulisches Akku-/Netzaggregat, geeignet zum Betrieb aller branchenüblichen hydraulischen Press- und Schneidwerkzeuge. Die kompakte Bauform, die geringeren Abmessungen sowie das geringere Gewicht ermöglichen eine universelle Einsetzbarkeit und Mobilität. Das Antriebsaggregat zeichnet sich durch eine sehr hohe Leistung aus, die eine enorme Produktivität gewährleistet.

Eigenschaften:

- Leichte, kompakte und robuste Bauweise
- Mit Fernbedienung (1,5 m)
- Ergonomisches Design
- integriertes kratzfestes Display
- Schnelle Werkzeugrückläufe durch hohes Rücklaufvolumen
- Drucküberwachung mittels elektronischen Drucksensor
- Li-Ionen Akku
- Ladezustandsanzeige am Akku
- Doppelkolbentechnik für schnellen Vorschub und hohen Druck:
- Fördervol. im Niederdruckbereich < 100 bar: 1,15 l/min
- Fördervol. im Hochdruckbereich bis 700 bar: 0,1 l/m
- Betriebsdruck: 700 bar (70MPa)
- Leistung: 200 W
- Akkuvoltage: 18,0 V DC
- Akkukapazität: 3,0 Ah
- Betriebstemperatur: -20 °C bis +55 °C

Gewicht 4,6 kg (mit Akku)	290 x 190 x 205 mm	1	10 5650
---------------------------	--------------------	---	---------



Zubehör

Hydraulischer Presskopf rund bis 300 mm², Presskraft 60 kN

	1	10 5652
--	---	---------

Hydraulischer Presskopf bis 400 mm², Presskraft 130 kN

	1	10 5655
--	---	---------

Hydraulischer Schneidkopf bis max. ø 50 mm, für CU-/ALU-Kabel, geschlossene Form

	1	10 5654
--	---	---------

Hydraulischer Schneidkopf bis max. ø 95 mm, für CU-/ALU-Kabel, geschlossene Form

	1	10 5656
--	---	---------

Hydraulischer Schneidkopf bis max. ø 120 mm, für CU-/ALU-Kabel, geschlossene Form

	1	10 5657
--	---	---------

Sicherheitsfußschalter

	1	10 5651
--	---	---------

Hydraulik-Hochdruckschlauch 5 m

	1	10 5658
--	---	---------

Hydraulik-Hochdruckschlauch 10 m

	1	10 5659
--	---	---------

Hydraulik-Steckadapter, zum Anschluss von hydraulischen Komponenten anderer Hersteller

	1	10 5653
--	---	---------



1

2

3

4

5

6

7

8

9

10

11

12

13

14

15

16

17

18

19

20

21

22

23

24

25

26



Ausführung	für Querschnitt mm ²	VE	Artikelnr.
------------	---------------------------------	----	------------

Hydraulikzylinder

für alle elektro-, fuß- und handhydraulischen Pumpen mit Schnellkupplungsanschluss und einem maximalen Ausgangsdruck von 700 bar. Kompakte Bauart, zum Stanzen von Rund-, Quadrat- und Rechteckausbrüchen sowie Sonderformen in Edelstahl und Stahlbleche ST 37 (Schaltschrank- und Anlagenbau).

- Hydraulikzylinder mit Schnellkupplung (bis 115 kN)
- Gewicht 0,68 kg
- Lieferung im Kunststoffkoffer
- Hochzugfester Aluminiumkörper
- Passend für Zugbolzen mit UNF-Gewinde \varnothing 19,0 mm
- Betriebsdruck 700 bar
- Tropffreies Kuppeln und Entkuppeln
- Handliche Bedienbarkeit
- Mit Staubschutzkappe

		1	13 4023
--	--	---	---------

Presseinsätze zu den Werkzeugen: 10 1867 und 10 5698

für Rohrkabelschuhe und Verbinder „Normalausführung“

Sechskantpressung, Pressbreite 5 mm

mm²

6		R	1 Paar	10 5300
10		R	1 Paar	10 5302
16		R	1 Paar	10 5304
25		R	1 Paar	10 5306
35		R	1 Paar	10 5308
50		R	1 Paar	10 5310
70		R	1 Paar	10 5312
95		R	1 Paar	10 5314
120		R	1 Paar	10 5316
150		R	1 Paar	10 5318
185		R	1 Paar	10 5320



für Presskabelschuhe und Pressverbinder DIN 46235/46267

Sechskantpressung, Pressbreite 5 mm

mm²

Kennziffer nach DIN

6	5	D	1 Paar	10 5330
10	6	D	1 Paar	10 5332
16	8	D	1 Paar	10 5334
25	10	D	1 Paar	10 5336
35	12	D	1 Paar	10 5338
50	14	D	1 Paar	10 5340
70	16	D	1 Paar	10 5342
95	18	D	1 Paar	10 5344
120	20	D	1 Paar	10 5346
150	22	D	1 Paar	10 5348
185	25	D	1 Paar	10 5350



für Aluminium-Kabelschuhe und -Verbinder DIN 46329 und ähnliche

Sechskantpressung, Pressbreite 7 mm

mm²

Kennziffer nach DIN

10	10	AL	1 Paar	10 5360
16-25	12	AL	1 Paar	10 5362
35	14	AL	1 Paar	10 5364
50	16	AL	1 Paar	10 5366
70	18	AL	1 Paar	10 5368
95-120	22	AL	1 Paar	10 5370
150	25	AL	1 Paar	10 5372
185	28	AL	1 Paar	10 5374



Ausführung	für Querschnitt mm ²	VE	Artikelnr.
------------	---------------------------------	----	------------

Presseinsätze zu den Werkzeugen: 10 1867 und 10 5698

zum Runddrücken von eindräftigen (se) und mehrdräftigen (sm) Al- und Cu-Sektorleitern,
für 3- und 4-Sektorleiter (120° und 90°)

Runddrückbreite 19,5 mm

mm ²	Kennziffer nach DIN				
sm	se				
10	-	RU	1 Paar	10 5392	
16	-	RU	1 Paar	10 5394	
25	35	RU	1 Paar	10 5396	
35	50	RU	1 Paar	10 5398	
50	70	RU	1 Paar	10 5400	
70	95	RU	1 Paar	10 5402	
95	120	RU	1 Paar	10 5404	
120	150	RU	1 Paar	10 5406	
150	185	RU	1 Paar	10 5408	
185	240	RU	1 Paar	10 5410	

für Quetschkabelschuhe DIN 46234 und Stiftkabelschuhe DIN 46230

Dornpressung

mm ²					
10		F	Q	1 Paar	10 5442
16		F	Q	1 Paar	10 5444
25		F	Q	1 Paar	10 5446
35		F	Q	1 Paar	10 5448
50		F	Q	1 Paar	10 5450
70		F	Q	1 Paar	10 5452
95		F	Q	1 Paar	10 5454

für Aderendhülsen

Trapezpressung, Pressbreite 20 mm

mm ²					
10		AE		1 Paar	10 5462
16		AE		1 Paar	10 5464
25		AE		1 Paar	10 5466
35		AE		1 Paar	10 5468
50		AE		1 Paar	10 5470
70		AE		1 Paar	10 5472
95		AE		1 Paar	10 5474

für Zwilling-Aderendhülsen

Trapezpressung, Pressbreite 20 mm

mm ²					
2 x 4		ZAE		1 Paar	10 5480
2 x 6		ZAE		1 Paar	10 5482
2 x 10		ZAE		1 Paar	10 5484
2 x 16		ZAE		1 Paar	10 5486

Schneideinsatz für Al- und Cu-Kabel

Schneidbereich bis 18 mm ø			1 Paar	10 5490	
----------------------------	--	--	--------	---------	--

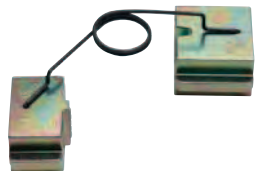
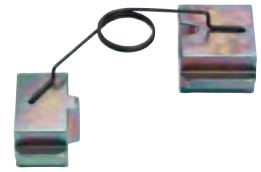

1

2

3

4

5

6

7

8

9

10

11

12

13

14

15

16

17

18

19

20

21

22

23

24

25

26

Ausführung	für Querschnitt mm ²	VE	Artikelnr.
------------	---------------------------------	----	------------

Presseinsätze zu den Werkzeugen: 10 1868, 10 5701, 10 5705, 10 6321 und 10 6330

für Rohrkabelschuhe und Verbinder „Normalausführung“
Sechskantpressung, Pressbreite 5 mm

mm ²				
6		R	1 Paar	10 5711
10		R	1 Paar	10 5712
16		R	1 Paar	10 5713
25		R	1 Paar	10 5714
35		R	1 Paar	10 5715
50		R	1 Paar	10 5716
70		R	1 Paar	10 5717
95		R	1 Paar	10 5718
120		R	1 Paar	10 5719
150		R	1 Paar	10 5720
185		R	1 Paar	10 5721
240		R	1 Paar	10 5722
300		R	1 Paar	10 5723



für Rohrkabelschuhe und Verbinder „Normalausführung“
WM-Verpressung, für verdichtete, mehrdrätige oder ausgedünnte, feindrätige Leiter, Pressbreite 5 mm

mm ²				
6		R	1 Paar	10 5670
10		R	1 Paar	10 5672
16		R	1 Paar	10 5674
25		R	1 Paar	10 5676
35		R	1 Paar	10 5678
50		R	1 Paar	10 5680
70		R	1 Paar	10 5682
95		R	1 Paar	10 5684
120		R	1 Paar	10 5686
150		R	1 Paar	10 5688
185		R	1 Paar	10 5690
240		R	1 Paar	10 5692
300		R	1 Paar	10 5694



für Presskabelschuhe und Pressverbinder DIN 46235/46267
Sechskantpressung, Pressbreite 5 mm

mm ²	Kennziffer nach DIN			
6	5	D	1 Paar	10 5730
10	6	D	1 Paar	10 5731
16	8	D	1 Paar	10 5732
25	10	D	1 Paar	10 5733
35	12	D	1 Paar	10 5734
50	14	D	1 Paar	10 5735
70	16	D	1 Paar	10 5736
95	18	D	1 Paar	10 5737
120	20	D	1 Paar	10 5738
150	22	D	1 Paar	10 5739
185	25	D	1 Paar	10 5740
240	28	D	1 Paar	10 5741
300	32	D	1 Paar	10 5742



für Aluminium-Kabelschuhe und -Verbinder DIN 46329 und ähnliche
Sechskantpressung, Pressbreite 7 mm

mm ²	Kennziffer nach DIN			
10	10	AL	1 Paar	10 5784
16-25	12	AL	1 Paar	10 5785
35	14	AL	1 Paar	10 5786
50	16	AL	1 Paar	10 5787
70	18	AL	1 Paar	10 5788
95-120	22	AL	1 Paar	10 5789
150	25	AL	1 Paar	10 5790
185	28	AL	1 Paar	10 5791
240	32	AL	1 Paar	10 5792
300	34	AL	1 Paar	10 5793



Ausführung	für Querschnitt mm ²	VE	Artikelnr.
------------	---------------------------------	----	------------

Presseinsätze zu den Werkzeugen: 10 1868, 10 5701, 10 5705, 10 6321 und 10 6330

zum Runddrücken von eindrähtigen (se) und mehrdrähtigen (sm) Al- und Cu-Sektorleitern, für 3- und 4-Sektorleiter (120° und 90°)

Runddrückbreite 19,5 mm

mm ²	Kennziffer nach DIN			
sm	se			
10	-	RU	1 Paar	10 5749
16	-	RU	1 Paar	10 5750
25	35	RU	1 Paar	10 5751
35	50	RU	1 Paar	10 5752
50	70	RU	1 Paar	10 5753
70	95	RU	1 Paar	10 5754
95	120	RU	1 Paar	10 5755
120	150	RU	1 Paar	10 5756
150	185	RU	1 Paar	10 5757
185	240	RU	1 Paar	10 5758
240	300	RU	1 Paar	10 5759



für Quetschkabelschuhe DIN 46234 und Stiftkabelschuhe DIN 46230

Dornpressung

mm ²				
10		F Q	1 Paar	10 5760
16		F Q	1 Paar	10 5761
25		F Q	1 Paar	10 5762
35		F Q	1 Paar	10 5763
50		F Q	1 Paar	10 5764
70		F Q	1 Paar	10 5765



für Aderendhülsen

Trapezpressung, Pressbreite 20 mm

mm ²				
10		AE	1 Paar	10 5770
16		AE	1 Paar	10 5771
25		AE	1 Paar	10 5772
35		AE	1 Paar	10 5773
50		AE	1 Paar	10 5774
70		AE	1 Paar	10 5775
95		AE	1 Paar	10 5776
120		AE	1 Paar	10 5777
150		AE	1 Paar	10 5778
185		AE	1 Paar	10 5779
240		AE	1 Paar	10 5799



für Zwillings-Aderendhülsen

Trapezpressung, Pressbreite 20 mm

mm ²				
2 x 4		ZAE	1 Paar	10 5780
2 x 6		ZAE	1 Paar	10 5781
2 x 10		ZAE	1 Paar	10 5782
2 x 16		ZAE	1 Paar	10 5783



Leer-Box

inkl. 2-Komponenten-Schaum zur Aufbewahrung und Transport von bis zu 20 Presseinsatz-Paaren. Passend für Presseinsätze zu den Werkzeugen 101868, 105701, 105705, 106321 und 106330

Maße: 338 x 261 x 57 mm		1	10 5518
-------------------------	--	---	---------



- 1
- 2
- 3
- 4
- 5
- 6
- 7
- 8
- 9
- 10
- 11
- 12
- 13
- 14
- 15
- 16
- 17
- 18
- 19
- 20
- 21
- 22
- 23
- 24
- 25
- 26

1

Ausführung	für Querschnitt mm ²	VE	Artikelnr.
------------	---------------------------------	----	------------

2

Presseinsätze zu den Werkzeugen: 10 5702 und 10 5704

für Rohrkabelschuhe und Verbinder „Normalausführung“

Sechskantpressung, breite Verpressung (Ausnahme: 300 und 400 mm² / 7 mm)

mm²

10		R	1 Paar	10 5802
16		R	1 Paar	10 5804
25		R	1 Paar	10 5806
35		R	1 Paar	10 5808
50		R	1 Paar	10 5810
70		R	1 Paar	10 5812
95		R	1 Paar	10 5814
120		R	1 Paar	10 5816
150		R	1 Paar	10 5818
185		R	1 Paar	10 5820
240		R	1 Paar	10 5822
300		R	1 Paar	10 5824
400		R	1 Paar	10 5826



5

6

7

8

9

für Presskabelschuhe und Pressverbinder DIN 46235/46267

Sechskantpressung, breite Verpressung (Ausnahme: 240 und 300 mm² / 7 mm)

mm²

Kennziffer nach DIN

10	6	D	1 Paar	10 5830
16	8	D	1 Paar	10 5832
25	10	D	1 Paar	10 5834
35	12	D	1 Paar	10 5836
50	14	D	1 Paar	10 5838
70	16	D	1 Paar	10 5840
95	18	D	1 Paar	10 5842
120	20	D	1 Paar	10 5844
150	22	D	1 Paar	10 5846
185	25	D	1 Paar	10 5848
240	28	D	1 Paar	10 5850
300	32	D	1 Paar	10 5852
400	34	D	1 Paar	10 5854



11

12

13

14

15

16

für Aluminium-Kabelschuhe und -Verbinder DIN 46329 und ähnliche

Sechskantpressung, breite Verpressung

mm²

Kennziffer nach DIN

10	10	AL	1 Paar	10 5860
16-25	12	AL	1 Paar	10 5862
35	14	AL	1 Paar	10 5864
50	16	AL	1 Paar	10 5866
70	18	AL	1 Paar	10 5868
95-120	22	AL	1 Paar	10 5870
150	25	AL	1 Paar	10 5872
185	28	AL	1 Paar	10 5874
240	32	AL	1 Paar	10 5876
300	34	AL	1 Paar	10 5878



18

19

20

21

22

23

24

25

26

Ausführung	für Querschnitt mm ²	VE	Artikelnr.
------------	---------------------------------	----	------------

Presseinsätze zu den Werkzeugen: 10 5702 und 10 5704

zum Runddrücken von eindräftigen (se) und mehrdräftigen (sm) Al- und Cu-Sektorleitern,
für 3- und 4-Sektorleiter (120° und 90°)

Runddrückbreite 35 mm

mm ² sm	Kennziffer nach DIN se			
10	-	RU	1 Paar	10 5892
16	-	RU	1 Paar	10 5894
25	35	RU	1 Paar	10 5896
35	50	RU	1 Paar	10 5898
50	70	RU	1 Paar	10 5900
70	95	RU	1 Paar	10 5902
95	120	RU	1 Paar	10 5904
120	150	RU	1 Paar	10 5906
150	185	RU	1 Paar	10 5908
185	240	RU	1 Paar	10 5910
240	300	RU	1 Paar	10 5912
300	-	RU	1 Paar	10 5914



für Quetschkabelschuhe DIN 46234 und Stiftkabelschuhe DIN 46230

Dornpressung

mm ²				
16		F Q	1 Paar	10 5942
25		F Q	1 Paar	10 5944
35		F Q	1 Paar	10 5946
50		F Q	1 Paar	10 5948
70		F Q	1 Paar	10 5950
95		F Q	1 Paar	10 5952
120		F Q	1 Paar	10 5954
150		F Q	1 Paar	10 5956



für Aderendhülsen

Trapezpressung, Pressbreite 20 mm

mm ²				
10		AE	1 Paar	10 5962
16		AE	1 Paar	10 5964
25		AE	1 Paar	10 5966
35		AE	1 Paar	10 5968
50		AE	1 Paar	10 5970
70		AE	1 Paar	10 5972
95		AE	1 Paar	10 5974
120		AE	1 Paar	10 5976
150		AE	1 Paar	10 5978
185		AE	1 Paar	10 5980
240		AE	1 Paar	10 5982



1

2

3

4

5

6

7

8

9

10

11

12

13

14

15

16

17

18

19

20

21

22

23

24

25

26



LÖTFREIE + ISOLIERTE KABELVERBINDER, ADERENDHÜLSEN

Lötfreie Kabelverbinder

Mit höchster Kupferqualität nach DIN EN 13600 gefertigt, zeichnen sich die lötfreien Kabelverbinder durch maximale elektrische und mechanische Belastbarkeit aus.



Größte Maßgenauigkeit dank automatisierter Produktion nach Automobilrichtlinien. Die Kompatibilität zu allen Marktstandards ist stets gegeben.



SG-Rohrkabelschuh

Durch ein spezielles Fertigungsverfahren wird bei Beibehaltung des leitenden Querschnitts die Flanschbreite reduziert. Der Kabelschuh lässt sich somit problemlos ohne Leistungseinbußen in allen Schaltgeräten einsetzen.



Aderendhülsen

Die hochwertigen Isolationen garantieren die elektrische Durchschlagsfestigkeit. Eine eindeutige Identifizierung ist durch die Farbcodierung möglich. Angepasste Pressformen ...



...eignen sich für ausgedünnte, feindrähtige Leiter nach IEC 228. Die Aderendhülsen verbessern die Kontaktierung in Klemmen und verhindern das Aufspleißen von feindrähtigen Leitern.

- 1
- 2
- 3
- 4
- 5
- 6
- 7
- 8
- 9
- 10
- 11
- 12
- 13
- 14
- 15
- 16
- 17
- 18
- 19
- 20
- 21
- 22
- 23
- 24
- 25
- 26

Lötfreie Kabelverbinder Rohrkabelschuhe Cu, Normalausführung

Technische Daten

- Werkstoff: Cu-ETP nach DIN EN 13600
- Oberfläche: galvanisch verzinkt, andere Oberflächen auf Anfrage
- Auch mit Sichtloch lieferbar
- Auch geeignet für feindrähtige Leiter nach IEC 228 Rohrkabelschuhe Cu, Normalausführung
- Ausgeglüht auf Kupferhärte F 20

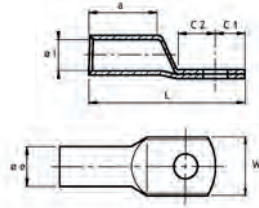

UL beantragt

Querschnitt (mm ²)	Bolzen ø (mm)	W	øi	øe	C1	C2	a	L	Gewicht per 100 St. ~kg	VE/Stck.	Artikelnr.
0,75	3	4,8	1,4	3,2	2,3	4,8	6,9	16	0,07	100	18 0650
	4	8	1,4	3,2	4,1	6,6	6,9	19,6	0,09	100	18 0652
	5	8	1,4	3,2	4,1	6,6	6,9	19,6	0,08	100	18 0654
1,5	4	6,5	1,9	3,3	3,5	5	6	17	0,13	100	18 0660
	5	7,5	1,9	3,3	3,5	5	6	18	0,08	100	18 0662
	6	9	1,9	3,3	4,5	5,5	6	18,5	0,09	100	18 0664
2,5	4	8	2,3	3,9	3,8	6,1	6,9	20,1	0,14	100	18 0670
	5	8	2,3	3,9	3,8	6,1	6,9	20,1	0,16	100	18 0672
	6	10,7	2,3	3,9	6,1	8,1	6,9	25,2	0,15	100	18 0674
4	8	12	2,3	3,9	6,1	8,1	6,9	25,2	0,15	100	18 0676
	4	9	2,7	5	6,2	7,4	9	26	0,30	100	18 0680
	5	9	2,7	5	6,2	7,4	9	26	0,29	100	18 0682
6	6	12	2,7	5	6,2	7,4	9	26	0,28	100	18 0684
	8	12	2,7	5	6,2	7,4	9	26	0,26	100	18 0686
	5	10	3,5	6,5	6,8	6,5	9	26,5	0,5	100	18 0692
8	6	10	3,5	6,5	6,8	6,5	9	26,5	0,48	100	18 0694
	8	12	3,5	6,5	6,8	6,5	9	26,5	0,57	100	18 0696
	10	15	3,5	6,5	9,8	9,5	9	32,5	0,66	100	18 0697
10	12	17	3,5	6,5	12	12	9	35	0,66	100	18 0698
	5	12	4,5	7	6,8	6,5	10	28	0,51	100	18 0700
	6	12	4,5	7	6,8	6,5	10	28	0,49	100	18 0702
12	8	15	4,5	7	9,8	9,5	10	34	0,59	100	18 0704
	10	17	4,5	7	11,8	11,5	10	38	0,64	100	18 0705
	12	19	4,5	7	13	12,5	10	41	0,65	100	18 0706
16	5	12	5,5	8,5	6,8	6,5	13	31,5	0,85	100	18 0709
	6	12	5,5	8,5	6,8	6,5	13	31,5	0,83	100	18 0710
	8	15	5,5	8,5	9,8	9,5	13	37,5	0,96	100	18 0712
18	10	17	5,5	8,5	11,8	11,5	13	41,5	1,03	100	18 0714
	12	19	5,5	8,5	13	12,5	13	44	1,07	100	18 0715
	5	14	7	10	7	7	15	35,5	1,18	50	18 0718
20	6	14	7	10	7	7	15	35,5	1,15	50	18 0720
	8	16	7	10	9,5	9,5	15	40,5	1,28	50	18 0722
	10	18	7	10	11,5	11,5	15	44,5	1,37	50	18 0724
22	12	19	7	10	13	13,5	15	48	1,40	50	18 0725
	14	21	7	10	14,5	14,5	15	52,5	1,42	50	18 0726
	6	17	8,5	12	7	7	17	39	1,80	1	18 0730
24	8	17	8,5	12	9,5	9,5	17	44	1,98	1	18 0732
	10	19	8,5	12	11,5	11,5	17	48	2,09	1	18 0734
	12	21	8,5	12	13	13,5	17	51,5	2,13	1	18 0735
26	14	21	8,5	12	14	14,5	17	53,5	2,14	1	18 0736
	16	26	8,5	12	16	16	17	58	2,28	1	18 0737
	6	20	10	14	9,5	9,5	19	47	2,92	1	18 0739
28	8	20	10	14	9,5	9,5	19	47	2,84	1	18 0740
	10	20	10	14	11,5	11,5	19	51	3,01	1	18 0742
	12	23	10	14	13	13,5	19	54,5	3,16	1	18 0744
30	14	23	10	14	14	14,5	19	56,5	3,18	1	18 0745
	16	28	10	14	16	16	19	62	3,29	1	18 0746
	20	30	10	14	19	19	19	67	3,60	1	18 0747

Rohrkabelschuhe Cu, Normalausführung



R

UL beantragt

Beschreibung siehe Vorseite

Querschnitt (mm ²)	Bolzen ø (mm)	W	øi	øe	C1	C2	a	L	Gewicht per 100 St. ~kg	VE/Stck.	Artikelnr.
70	6	23	12	16,5	10	10	21	53	4,57	1	18 0749
	8	23	12	16,5	11,5	11,5	21	54	4,48	1	18 0750
	10	23	12	16,5	11,5	11,5	21	54	4,36	1	18 0752
	12	23	12	16,5	13	13,5	21	57,5	4,49	1	18 0754
	14	23	12	16,5	14	14,5	21	59,5	4,52	1	18 0755
	16	28	12	16,5	15,5	16	21	62,5	4,67	1	18 0756
	20	30	12	16,5	19	19	21	72	5,05	1	18 0758
95	8	26	13,5	18	11,5	11,5	25	59	5,48	1	18 0759
	10	26	13,5	18	11,5	11,5	25	59,5	5,36	1	18 0760
	12	26	13,5	18	13	13,5	25	63	5,53	1	18 0762
	14	26	13,5	18	14	14,5	25	65	5,58	1	18 0763
	16	28	13,5	18	15,5	16	25	68	5,68	1	18 0764
	20	36	13,5	18	22	22	25	82	6,26	1	18 0766
120	8	28	15	19,5	13	13,5	26	65,5	6,58	1	18 0768
	10	28	15	19,5	13	13,5	26	65,5	6,50	1	18 0770
	12	28	15	19,5	13	13,5	26	65,5	6,32	1	18 0772
	14	28	15	19,5	14	14,5	26	67,5	6,39	1	18 0773
	16	30	15	19,5	15,5	16	26	70,5	6,52	1	18 0774
	20	36	15	19,5	22	22	26	85	7,13	1	18 0776
150	8	31	16,5	21	14,5	14,5	30	73	8,12	1	18 0778
	10	31	16,5	21	14,5	14,5	30	73	8,01	1	18 0780
	12	31	16,5	21	14,5	14,5	30	73	7,83	1	18 0782
	14	31	16,5	21	14,5	14,5	30	73	7,68	1	18 0783
	16	31	16,5	21	15,5	16	30	75,5	7,79	1	18 0784
	20	36	16,5	21	22	22	30	88	8,34	1	18 0786
185	10	35	19	24	17	18	30	81	11,33	1	18 0788
	12	35	19	24	17	18	30	81	11,13	1	18 0790
	14	35	19	24	17	18	30	81	10,96	1	18 0791
	16	35	19	24	17	18	30	81	10,75	1	18 0792
	20	39	19	24	21	22	30	89	11,53	1	18 0794
240	10	39	21	26	17	18	35	88	13,58	1	18 0798
	12	39	21	26	17	18	35	88	13,38	1	18 0800
	14	39	21	26	17	18	35	88	13,22	1	18 0801
	16	39	21	26	17	18	35	88	13,00	1	18 0802
	20	39	21	26	21	22	35	96	13,72	1	18 0804
300	12	43	23,5	29,5	17	18	44	99	20,49	1	18 0818
	14	43	23,5	29,5	17	18	44	99	20,29	1	18 0819
	16	43	23,5	29,5	17	18	44	99	20,03	1	18 0820
	20	43	23,5	29,5	21	22	44	107	21,10	1	18 0822
400	12	49	27	34	23	23	44	112	31,31	1	18 0826
	14	49	27	34	23	23	44	112	31,08	1	18 0828
	16	49	27	34	23	23	44	112	30,77	1	18 0830
	20	49	27	34	23	23	44	112	29,94	1	18 0832

Winkel-Rohrkabelschuhe Cu, Normalausführung 90° und 45° abgewinkelt

Technische Daten

- Werkstoff: Cu-ETP nach DIN EN 13600
- Oberfläche: galvanisch verzinkt, andere Oberflächen auf Anfrage
- Auch geeignet für feindrähtige Leiter nach IEC 228
- Ausgeglüht auf Kupferhärte F 20



UL beantragt

90° abgewinkelt

Querschnitt (mm ²)	Bolzen ø (mm)	Gewicht per 100 St. ~kg	VE/Stck.	Artikelnr.
6	5	0,6	100	18 3160
	6	0,59	100	18 3161
	8	0,67	100	18 3162
	10	0,8	100	18 3163
10	12	0,8	100	18 3164
	5	0,6	100	18 3165
	6	0,59	100	18 3166
	8	0,67	100	18 3167
16	10	0,72	100	18 3168
	12	0,76	100	18 3169
	5	1,01	100	18 3170
	6	1	100	18 3171
25	8	1,2	100	18 3172
	10	1,2	100	18 3173
	12	1,23	100	18 3174
	5	1,34	100	18 3175
35	6	1,31	100	18 3134
	8	1,47	100	18 3135
	10	1,56	100	18 3176
	12	1,6	100	18 3177
50	6	2,04	1	18 3156
	8	2,28	1	18 3130
	10	2,39	1	18 3136
	12	2,54	1	18 3157
70	6	3,14	1	18 3158
	8	3,38	1	18 3131
	10	3,52	1	18 3137
	12	3,8	1	18 3159
95	8	5,09	1	18 3132
	10	5,34	1	18 3133
	12	5,44	1	18 3140
	16	5,85	1	18 3141
120	8	6,4	1	18 3138
	10	6,27	1	18 3139
	12	6,48	1	18 3142
	16	7,12	1	18 3143
150	8	6,69	1	18 3144
	10	7,1	1	18 3145
	12	7,23	1	18 3146
	16	7,81	1	18 3147
185	10	8,2	1	18 3148
	12	8,3	1	18 3149
240	12	11,9	1	18 3150
	20	11,53	1	18 3152
	10	14,63	1	18 3153
	12	14,42	1	18 3154
	20	14,76	1	18 3155

45° abgewinkelt

Querschnitt (mm ²)	Bolzen ø (mm)	Gewicht per 100 St. ~kg	VE/Stck.	Artikelnr.
6	5	0,6	100	18 3060
	6	0,59	100	18 3061
	8	0,67	100	18 3062
	10	0,8	100	18 3063
10	12	0,8	100	18 3064
	5	0,6	100	18 3065
	6	0,6	100	18 3066
	8	0,67	100	18 3067
16	10	0,8	100	18 3068
	12	0,76	100	18 3069
	5	1,1	100	18 3070
	6	0,97	100	18 3071
25	8	1,1	100	18 3072
	10	1,17	100	18 3073
	12	1,23	100	18 3074
	5	1,34	100	18 3075
35	6	1,31	100	18 3034
	8	1,47	100	18 3035
	10	1,56	100	18 3052
	12	1,6	100	18 3053
50	6	2,04	1	18 3056
	8	2,28	1	18 3030
	10	2,39	1	18 3036
	12	2,54	1	18 3057
70	6	3,14	1	18 3058
	8	3,45	1	18 3031
	10	3,58	1	18 3037
	12	3,76	1	18 3059
95	8	5,24	1	18 3032
	10	6,6	1	18 3033
	12	5,69	1	18 3040
	16	5,94	1	18 3041
120	8	6,3	1	18 3038
	10	6,46	1	18 3039
	12	6,68	1	18 3042
	16	7,06	1	18 3043
150	8	6,87	1	18 3044
	10	7,29	1	18 3045
	12	7,71	1	18 3046
	16	8,03	1	18 3047
185	10	8,6	1	18 3048
	12	13,2	1	18 3050
	16	13	1	18 3051

Stoßverbinder Cu, Normalausführung

Technische Daten

- Werkstoff: Cu-ETP nach DIN EN 13600
- Oberfläche: galvanisch verzinkt, andere Oberflächen auf Anfrage
- Auch geeignet für feindrähtige Leiter nach IEC 228
- Ausgeglüht auf Kupferhärte F 20

UL beantragt

Querschnitt (mm ²)	øi	øe	L	Gewicht per 100 St. ~ kg	VE/Stck.	Artikelnr.
0,75	1,4	3,2	15,7	0,08	100	18 0900
1,5	1,8	3,3	14,5	0,08	100	18 0902
2,5	2,4	4	14,5	0,11	100	18 0904
4	2,7	5	19	0,25	100	18 0906
6	3,5	6,5	24	0,50	100	18 0908
10	4,5	7	28	0,56	100	18 0910
16	5,5	8,5	34	1,00	100	18 0912
25	7	10	38	1,36	100	18 0914
35	8,5	12	42	2,11	1	18 0916
50	10	14	48	3,22	1	18 0918
70	12	16,5	52	4,66	1	18 0920
95	13,5	18	59	5,85	1	18 0922
120	15	19,5	62	7,4	1	18 0924
150	16,5	21	72	9	1	18 0926
185	19	24	72	12,2	1	18 0928
240	21	26	82	15,2	1	18 0930
300	23,5	29,5	102	22,23	1	18 0932
400	27	34	102	29,85	1	18 0934

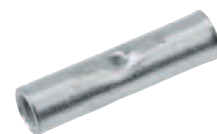
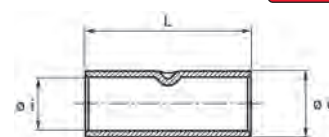
**R****Parallelverbinder Cu, Normalausführung**

Technische Daten

- Werkstoff: Cu-ETP nach DIN EN 13600
- Oberfläche: galvanisch verzinkt, andere Oberflächen auf Anfrage
- Auch geeignet für feindrähtige Leiter nach IEC 228
- Ausgeglüht auf Kupferhärte F 20

UL beantragt

Querschnitt (mm ²)	øi	øe	L	Gewicht per 100 St. ~ kg	VE/Stck.	Artikelnr.
1,5	1,6	3,2	7	0,04	100	18 3180
2,5	2,3	3,9	7	0,05	100	18 3182
4-6	3,6	5,6	7	0,09	100	18 3184
10	4,5	6,7	9	0,18	100	18 3186
16	5,8	8,2	10	0,22	100	18 3188
25	7,5	10,5	11	0,41	50	18 3190
35	9	12,2	12	0,74	1	18 3192
50	11	15	16	1,20	1	18 3194
70	13,1	17	19	1,60	1	18 3196
95	14,5	19	20	2,11	1	18 3198
120	16,2	21	20	2,50	1	18 3200
150	18	23	20	2,87	1	18 3202
185	20,6	26	28	4,93	1	18 3204
240	23	28	31	5,53	1	18 3206

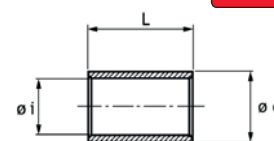
**R**

1
2
3
4
5
6
7
8
9
10
11
12
13
14
15
16
17
18
19
20
21
22
23
24
25
26

Rohrkabelschuhe für Schaltgeräteanschlüsse

SG-Reihe

- Ausführung mit schmalen Flansch, ohne Sichtloch
- Werkstoff: Cu-ETP nach DIN EN 13 600, weich, F20, damit auch bei großen Querschnitten noch problemlos manuell pressbar
- Oberfläche: galvanisch verzinkt

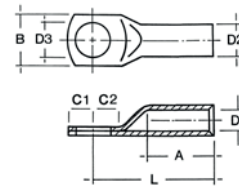

UL beantragt

Quer- schnitt (mm ²)	Bolzen ø (mm)	øD1	A	B	øD3	øD2	C1	C2	L	VE/Stck.	Artikelnr.
25	6	7,2	15	10	6,5	10	7	7	29,5	1	18 3798
35	6	8,5	17	15	6,5	12	8	8	33	1	18 3800
35	8	8,5	17	15	8,5	12	10	10	35	1	18 3801
50	6	10	19	15	6,5	14	8	9	37	1	18 3802
50	8	10	19	17	8,5	14	10	11	39	1	18 3804
50	10	10	19	19	10,5	14	12	13	41	1	18 3806
70	6	12	21	17	6,5	16,4	8	9,5	41	1	18 3808
70	8	12	21	17	8,5	16,4	10	11,5	43	1	18 3810
70	10	12	21	19	10,5	16,4	12	13,5	45	1	18 3812
70	12	12	21	19	13	16,4	12	14,5	46	1	18 3814
95	6	13,5	23	19	6,5	17,8	8	9,5	43	1	18 3815
95	8	13,5	23	19	8,5	17,8	10	11,5	48	1	18 3816
95	10	13,5	23	19	10,5	17,8	12	13,5	48	1	18 3818
95	12	13,5	23	19	13	17,8	12	14,5	49	1	18 3820
120	6	15	26	20	6,5	19,4	8	9	49	1	18 3821
120	8	15	26	20	8,5	19,4	10	11	51	1	18 3822
120	10	15	26	20	10,5	19,4	12	13	53	1	18 3824
120	12	15	26	20	13	19,4	12	14	54	1	18 3826
150	6	16,5	29	20	6,5	20,8	8	9	52	1	18 3827
150	8	16,5	29	20	8,5	20,8	10	11	54	1	18 3828
150	10	16,5	29	20	10,5	20,8	12	13	56	1	18 3830
150	12	16,5	29	20	13	20,8	12	14	57	1	18 3832
185	8	19	30	26	8,5	23,8	10	12	58	1	18 3833
185	10	19	30	26	10,5	23,8	12	14	60	1	18 3834
185	12	19	30	26	13	23,8	12	14	60	1	18 3836
185	16	19	30	26	17	23,8	16	18	64	1	18 3838
240	8	21	35	30	8,5	25,8	10	12	63	1	18 3839
240	10	21	35	30	10,5	25,8	12	14	65	1	18 3840
240	12	21	35	30	13	25,8	12	14	65	1	18 3842
240	16	21	35	30	17	25,8	16	18	69	1	18 3844
300	10	24	42	30	10,5	29,8	12	13	76	1	18 3846
300	12	24	42	30	13	29,8	12	16	79	1	18 3848
300	16	24	42	30	17	29,8	16	18	81	1	18 3850

Hülsen für verdichtete oder ausgedünnte Leiter Cu, Normalausführung

Technische Daten

- Werkstoff: Cu-ETP nach DIN EN 13600
- Oberfläche: galvanisch verzinkt
- Geeignet für verdichtete, mehrdrähtige oder ausgedünnte, feindrähtige Leiter zum Durchmesserenausgleich (nur schmale Sechskantpressung!)

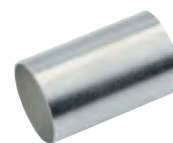

Querschnitt (mm ²)	Länge mm	VE/Stck.	Artikelnr.
16	11	100	18 3400
25	14	100	18 3401
35	15	1	18 3402
50	18	1	18 3403
70	19	1	18 3404
95	21	1	18 3405
120	22	1	18 3406
150	26	1	18 3407
185	26	1	18 3408
240	30	1	18 3409
300	38	1	18 3410
400	38	1	18 3411

Hülsen-Sortiment für verdichtete Leiter

in hochwertigem raaco-Sortimentskasten

Inhalt:

285 Stück sortiert

Je 50 Stück	50 mm ²	18 3403
Je 50 Stück	70 mm ²	18 3404
Je 50 Stück	95 mm ²	18 3405
Je 50 Stück	120 mm ²	18 3406
Je 25 Stück	150 mm ²	18 3407
Je 25 Stück	185 mm ²	18 3408
Je 25 Stück	240 mm ²	18 3409
Je 10 Stück	300 mm ²	18 3410
Sortimentskasten mit Hülsen für verdichtete Leiter		18 3415



Produktvideo
Hülsen für verdichtete Leiter

1
2
3
4
5
6
7
8
9
10
11
12
13
14
15
16
17
18
19
20
21
22
23
24
25
26

Rohrkabelschuhe Cu, Ausführung für feindrähtige Leiter nach DIN 0295 und IEC 228

Technische Daten

- Werkstoff: Cu-ETP nach DIN EN 13600
- Aufgeweitete Kabeleinführung "Easy Entry"
- Oberfläche: galvanisch verzinkt, andere Oberflächen auf Anfrage
- Ausgeglüht auf Kupferhärte F 20



Querschnitt (mm ²)	Bolzen ø (mm)	W	øi	øe	C1	C2	a	L	Gewicht per 100 St. ~kg	VE/Stck.	Artikelnr.
10	5	12	5,6	8	6	7	12,6	32	0,68	100	18 3255
	6	12	5,6	8	6	7	12,6	32	0,65	100	18 3256
	8	15	5,6	8	8	10	12,6	36	0,71	100	18 3258
	10	15	5,6	8	8	10	12,6	36	0,67	100	18 3260
16	12	15	5,6	8	8	10	12,6	36	0,72	100	18 3262
	5	13	6,6	9,5	7	9	14,6	37,6	1,18	50	18 3265
	6	13	6,6	9,5	7	9	14,6	37,6	1,15	50	18 3266
	8	16	6,6	9,5	9	11	14,6	41,6	1,24	50	18 3268
25	10	16	6,6	9,5	9	11	14,6	41,6	1,18	50	18 3270
	12	17,5	6,6	9,5	9	11	14,6	41,6	1,11	50	18 3272
	5	15	7,9	11	9	11	16,5	43,5	1,73	50	18 3275
	6	15	7,9	11	9	11	16,5	43,5	1,7	50	18 3276
35	8	17	7,9	11	9	11	16,5	43,5	1,65	50	18 3278
	10	17	7,9	11	9	11	16,5	43,5	1,58	50	18 3280
	12	18,5	7,9	11	9	11	16,5	43,5	1,49	50	18 3282
	6	18	9,2	12,5	7	10	18,5	43,5	2,08	1	18 3286
50	8	18	9,2	12,5	10	14	18,5	51	2,40	1	18 3288
	10	18	9,2	12,5	10	14	18,5	51	2,32	1	18 3290
	12	19	9,2	12,5	10	14	18,5	51	2,20	1	18 3292
	14	20,8	9,2	12,5	10	14,5	18,5	51	2,12	1	18 3294
50	6	21	11	15	10	14	21,5	55,5	3,90	1	18 3296
	8	21	11	15	10	14	21,5	55,5	3,82	1	18 3298
	10	21	11	15	10	14	21,5	55,5	3,72	1	18 3300
	12	21	11	15	10	14	21,5	55,5	3,56	1	18 3302
	14	21	11	15	10	14	21,5	55,5	3,44	1	18 3304

Rohrkabelschuhe Cu, Ausführung für feindrähtige Leiter nach DIN 0295 und IEC 228



F

Beschreibung siehe Vorseite

Querschnitt (mm ²)	Bolzen \varnothing (mm)	W	\varnothing_i	\varnothing_e	C1	C2	a	L	Gewicht per 100 St. ~kg	VE/Stck.	Artikelnr.
70	6	24	13,1	17	13,5	15,5	27,5	67,5	5,39	1	18 3306
	8	24	13,1	17	13,5	15,5	27,5	67,5	5,31	1	18 3308
	10	24	13,1	17	13,5	15,5	27,5	67,5	5,21	1	18 3310
	12	24	13,1	17	13,5	15,5	27,5	67,5	5,06	1	18 3312
	14	24	13,1	17	13,5	15,5	27,5	67,5	4,93	1	18 3314
	16	24	13,1	17	13,5	15,5	27,5	67,5	4,77	1	18 3316
95	8	28	14,5	19	13	17	32,5	75,5	7,66	1	18 3318
	10	28	14,5	19	13	17	32,5	75,5	7,55	1	18 3320
	12	28	14,5	19	13	17	32,5	75,5	7,38	1	18 3322
	14	28	14,5	19	13	17	32,5	75,5	7,24	1	18 3324
	16	28	14,5	19	13	17	32,5	75,5	7,06	1	18 3326
120	8	30	16,2	21	17	17	31,5	80	8,95	1	18 3328
	10	30	16,2	21	17	17	31,5	80	8,83	1	18 3330
	12	30	16,2	21	17	17	31,5	80	8,64	1	18 3332
	14	30	16,2	21	17	17	31,5	80	8,98	1	18 3334
	16	30	16,2	21	17	17	31,5	80	8,78	1	18 3336
150	8	33	18	23	17	18	35,5	89	11,26	1	18 3338
	10	33	18	23	17	18	31,5	89	11,13	1	18 3340
	12	33	18	23	17	18	31,5	89	10,55	1	18 3342
	14	33	18	23	17	18	31,5	89	11,34	1	18 3344
	16	33	18	23	17	18	31,5	89	11,13	1	18 3346
	20	33	18	23	13,5	21,5	31,5	89	10,55	1	18 3348
185	10	37	20,6	26	19	20	39,6	96	15,04	1	18 3350
	12	37	20,6	26	19	20	39,6	96	14,82	1	18 3352
	14	37	20,6	26	19	20	39,6	96	15,35	1	18 3354
	16	37	20,6	26	19	20	39,6	96	15,12	1	18 3356
	20	37	20,6	26	19	20	39,6	96	14,85	1	18 3360
240	12	41	23	28	19	21	41	101	16,04	1	18 3362
	14	41	23	28	19	21	41	101	15,88	1	18 3364
	16	41	23	28	19	21	41	101	15,66	1	18 3366
	20	41	23	28	19	21	41	101	15,44	1	18 3370
300	12	47	26	32	20	25	43	111	25,39	1	18 3372
	14	47	26	32	20	25	43	111	25,20	1	18 3374
	16	47	26	32	20	25	43	111	24,95	1	18 3376
	20	47	26	32	20	25	43	111	24,26	1	18 3380

Presskabelschuhe Cu, DIN 46235

Technische Daten

- Werkstoff: Cu-ETP nach DIN EN 13600
- Oberfläche: galvanisch verzinkt, andere Oberflächen auf Anfrage
- Besonders geeignet für feindrähtige Leiter nach IEC 228
- Ausgeglüht auf Kupferhärte F 20



UL beantragt

Querschnitt (mm ²)	Bolzen ø (mm)	Kennziffer	W	øi	øe	C1	C2	a	L	Gewicht per 100 St. ~kg	VE/Stck.	Artikelnr.
6	5	5	8,5	3,8	5,5	7	9	11	32	0,34	100	18 3500
	6	5	8,5	3,8	5,5	8,5	9	11	33,5	0,32	100	18 3501
	8	5	13	3,8	5,5	11	9	11	36	0,32	100	18 3570
10	5	6	9	4,5	6	7	11	12	35	0,39	100	18 3502
	6	6	9	4,5	6	8,5	11	12	36,5	0,38	100	18 3503
	8	6	13	4,5	6	11	11	12	39	0,38	100	18 3504
16	6	8	13	5,5	8,5	8,5	12,5	20,5	45,5	1,32	100	18 3505
	8	8	13	5,5	8,5	11	12,5	20,5	48	1,27	100	18 3506
	10	8	17	5,5	8,5	13	12,5	20,5	50	1,31	100	18 3507
	12	8	18	5,5	8,5	14	12,5	20,5	51	1,35	100	18 3508
25	6	10	14	7	10	8,5	13,5	20,5	47,5	1,67	50	18 3509
	8	10	16	7	10	11	13,5	20,5	50	1,64	50	18 3510
	10	10	17	7	10	13	13,5	20,5	52	1,72	50	18 3511
	12	10	19	7	10	14	13,5	20,5	53	1,65	25	18 3512
35	6	12	17	8,2	12,5	8,5	14,5	20,5	51,5	2,5	1	18 3572
	8	12	17	8,2	12,5	11	14,5	20,5	54	3,44	1	18 3513
	10	12	19	8,2	12,5	13	14,5	20,5	56	3,34	1	18 3514
	12	12	21	8,2	12,5	14	14,5	20,5	57	3,21	1	18 3515
	14	12	21	8,2	12,5	15,5	14,5	20,5	58,5	2,90	1	18 3516
50	8	14	20	10	14,5	11	16,5	30	64	5,04	1	18 3517
	10	14	22	10	14,5	13	16,5	30	66	4,93	1	18 3518
	12	14	24	10	14,5	14	16,5	30	67	5,06	1	18 3519
	14	14	24	10	14,5	15,5	16,5	30	68,5	4,96	1	18 3520
	16	14	28	10	14,5	17	16,5	30	70	4,77	1	18 3521
70	8	16	24	11,5	16,5	11	16,5	31	67	6,76	1	18 3522
	10	16	24	11,5	16,5	13	16,5	31	69	6,64	1	18 3523
	12	16	24	11,5	16,5	14	16,5	31	70	6,8	1	18 3524
	14	16	24	11,5	16,5	15,5	16,5	31	71,5	6,12	1	18 3525
	16	16	30	11,5	16,5	17	16,5	31	73	6,43	1	18 3526
95	8	18	28	13,5	19	11	16,5	37	77	9,00	1	18 3574
	10	18	28	13,5	19	13	16,5	37	79	10,22	1	18 3527
	12	18	28	13,5	19	14	16,5	37	80	10	1	18 3528
	14	18	28	13,5	19	15,5	16,5	37	81,5	10	1	18 3529
	16	18	32	13,5	19	17	16,5	37	83	9,58	1	18 3530
120	10	20	32	15,5	21	13	21	38	84	11,36	1	18 3531
	12	20	32	15,5	21	14	21	38	85	11,28	1	18 3532
	14	20	32	15,5	21	15,5	21	38	86,5	11,7	1	18 3533
	16	20	32	15,5	21	17	21	38	88	11,63	1	18 3534
	20	20	38	15,5	21	20	21	38	91	12,18	1	18 3535
150	10	22	34	17	23,5	13	21	41	92	16,11	1	18 3536
	12	22	34	17	23,5	14	21	41	93	16,00	1	18 3537
	14	22	34	17	23,5	15,5	21	41	94,5	16,14	1	18 3538
	16	22	34	17	23,5	17	21	41	96	16,07	1	18 3539
	20	22	40	17	23,5	20	21	41	99	17,65	1	18 3540
185	10	25	37	19	25,5	13	24	42	96	18,96	1	18 3541
	12	25	37	19	25,5	14	24	42	97	18,89	1	18 3542
	14	25	37	19	25,5	15,5	24	42	98,5	19,21	1	18 3543
	16	25	37	19	25,5	17	24	42	100	19,92	1	18 3544
	20	25	40	19	25,5	20	24	42	103	20,09	1	18 3545
240	12	28	42	21,5	29	14	24	51	107	26,58	1	18 3546
	14	28	42	21,5	29	15,5	24	51	108,5	29,90	1	18 3547
	16	28	42	21,5	29	17	24	51	110	28,44	1	18 3548
	20	28	45	21,5	29	20	24	51	113	28,44	1	18 3549
300	14	32	48	24,5	32	15,5	24	55	116,5	38,60	1	18 3550
	16	32	48	24,5	32	17	24	55	118	32,46	1	18 3551
	20	32	48	24,5	32	20	24	55	121	32,72	1	18 3552
400	14	38	55	27,5	38,5	23	24	72	139	68,5	1	18 3553
	16	38	55	27,5	38,5	23	24	72	139	68,2	1	18 3554
	20	38	55	27,5	38,5	23	24	72	139	67,5	1	18 3555
500	16	42	60	31	42	23	26	75	149	81	1	18 3556
	20	42	60	31	42	23	26	75	149	81	1	18 3557
625	16	44	60	34,5	44	23	26	83	159	84	1	18 3558
	20	44	60	34,5	44	23	26	83	159	84	1	18 3559

Pressverbinder Cu, DIN 46267, Teil 1

Technische Daten

- Werkstoff: Cu-ETP nach DIN EN 13600
- Oberfläche: galvanisch verzinkt, andere Oberflächen auf Anfrage
- Für zugentlastete Verbindungen
- Besonders geeignet für feindrähtige Leiter nach IEC 228
- Ausgeglüht auf Kupferhärte F 20

Querschnitt (mm ²)	Kennziffer	øi	øe	L	Gewicht per 100 St. ~kg	VE/Stck.	Artikelnr.
6	5	3,8	5,5	31	0,34	100	18 3700
10	6	4,5	6	31	0,33	100	18 3701
16	8	5,5	8,5	51	1,49	100	18 3702
25	10	7	10	51	1,80	50	18 3703
35	12	8,2	12,5	51	3,15	1	18 3704
50	14	10	14,5	57	4,37	1	18 3705
70	16	11,5	16,5	57	5,54	1	18 3706
95	18	13,5	19	71	8,84	1	18 3707
120	20	15,5	21	71	9,92	1	18 3708
150	22	17	23,5	81	14,86	1	18 3709
185	25	19	25,5	86	17,35	1	18 3710
240	28	21,5	29	91	24,03	1	18 3711
300	32	24,5	32	101	29,86	1	18 3712
400	38	27,5	38,5	151	71,00	1	18 3713
500	42	31	42	161	92,00	1	18 3714
625	44	34,5	44	161	80,00	1	18 3715

UL beantragt

D

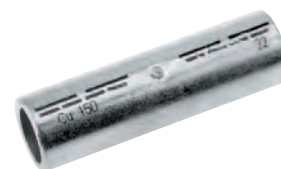
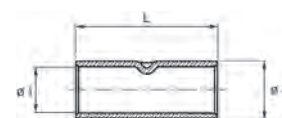

1

2

3

4

5

6

7

8

9

10

11

12

13

14

15

16

17

18

19

20

21

22

23

24

25

26

1

2

3

4

5

6

7

8

9

10

11

12

13

14

15

16

17

18

19

20

21

22

23

24

25

26

AL-Presskabelschuhe DIN 46329

aus E-Al, blank, längsdichte Ausführung mit Ölstopf.

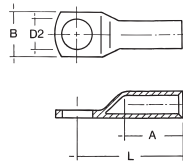
**AL**

Querschnitt mm/sm (mm ²)	Querschnitt se (mm ²)	Bolzen ø	Kennziffer	D1 mm	D2 mm	A mm	B mm	L mm	Gewicht per 100 St. ~kg	VE/Stck.	Artikelnr.
50	70	M 8	16	9,8	8,4	42	25	62	2,75	4	18 3617
50	70	M10	16	9,8	10,5	42	25	62	2,7	4	18 3618
50	70	M12	16	9,8	13	42	25	62	2,65	4	18 3619
70	95	M 8	18	11,2	8,4	52	25	72	3,45	4	18 3622
70	95	M10	18	11,2	10,5	52	25	72	3,8	4	18 3623
70	95	M12	18	11,2	13	52	25	72	3,35	4	18 3624
95	120	M10	22	13,2	10,5	56	25	75	6,9	4	18 3627
95	120	M12	22	13,2	13	56	25	75	4,92	4	18 3628
95	120	M16	22	13,2	17	56	25	75	6	4	18 3630
120	150	M10	22	14,7	10,5	56	30	80	5,95	4	18 3631
120	150	M12	22	14,7	13	56	30	80	5,84	4	18 3632
120	150	M16	22	14,7	17	56	30	80	6,6	4	18 3634
150	185	M10	25	16,3	10,5	60	30	90	8,5	4	18 3636
150	185	M12	25	16,3	13	60	30	90	7,73	4	18 3637
150	185	M16	25	16,3	17	60	30	90	7,6	4	18 3639
150	185	M20	25	16,3	21	60	30	90	8,2	4	18 3640
185	240	M10	28	18,3	10,5	60	30	91	11	4	18 3641
185	240	M12	28	18,3	13	60	30	91	9,88	4	18 3642
185	240	M16	28	18,3	17	60	30	91	10,1	4	18 3644
185	240	M20	28	18,3	21	60	30	91	10	4	18 3645
240	300	M10	32	21	10,5	70	38	103	15,5	4	18 3646
240	300	M12	32	21	13	70	38	103	13,8	4	18 3647
240	300	M16	32	21	17	70	38	103	13,48	4	18 3648
240	300	M20	32	21	21	70	38	103	15	4	18 3649
300		M12	34	23,3	13	70	38	103	17,6	1	18 3650
300		M16	34	23,3	17	70	38	103	17,28	1	18 3651
300		M20	34	23,3	21	70	38	103	17,4	1	18 3652
400		M12	38	26	13	73	38	116	38	1	18 3653
400		M16	38	26	17	73	38	116	37,4	1	18 3654
400		M20	38	26	21	73	38	116	40,2	1	18 3655
500		M12	44	29	13	79	44	122	43,7	1	18 3656
500		M16	44	29	17	79	44	122	43,3	1	18 3657
500		M20	44	29	21	79	44	122	43	1	18 3658

AL-Pressverbinder DIN 46267, Teil 2

aus E-Al, blank. Für rundgedrückte sm/se Sektorleiter.

AL

Querschnitt rm/sm (mm ²)	Querschnitt se (mm ²)	Kennziffer	Innen-ø mm	Länge mm	Gewicht kg/100	VE/Stck.	Artikelnr.
35	50	14	8	85	2,6	10	18 3860
50	70	16	9,8	85	3,2	10	18 3861
70	95	18	11,2	105	5,3	10	18 3862
95	120	22	13,2	105	7,6	10	18 3863
120	150	22	14,7	105	7,8	10	18 3864
150	185	25	16,3	125	10,7	10	18 3865
185	240	28	18,3	125	14,3	5	18 3866
240	300	32	21	145	20,3	5	18 3867
300	---	34	23,3	145	22,2	1	18 3868
400	---	38	26	210	40,8	1	18 3869

**AL-CU-Presskabelschuhe**

aus E-Al und aus E-Cu gemäß EN 13600, blank, längsdicht mit massiver CU-Anschraubblase. Rohrabmessungen nach DIN 46329, mit Pressmarkierungen. Zum Verschrauben von ALU-Verbindungen auf CU-Schienen. Für zugentlastete Verbindungen von AL-Kabeln nach DIN 48201, Teil 1 und AL-Seilen nach DIN EN 50182. Für rundgedrückte Sektorleiter.

AL

Querschnitt rm/sm (mm ²)	Querschnitt se (mm ²)	Bolzen ø	Kennziffer	D1 mm	D2 mm	B mm	L mm	Gew. ges. kg/100	VE/Stck.	Artikelnr.
25	35	M8	12	6,8	8,5	25	61	3,2	10	18 3910
25	35	M10	12	6,8	10,5	25	61	3,1	10	18 3911
25	35	M12	12	6,8	13	25	61	3	10	18 3912
35	50	M10	14	8	10,5	25	71	3,8	10	18 3914
35	50	M12	14	8	13	25	71	3,6	10	18 3915
50	70	M10	16	9,8	10,5	25	72	4,3	10	18 3918
50	70	M12	16	9,8	13	25	72	4,1	10	18 3919
70	95	M10	18	11,2	10,5	25	82	5,3	10	18 3923
70	95	M12	18	11,2	13	25	82	5,1	10	18 3924
95	120	M12	22	13,2	13	30	85	9,9	10	18 3928
95	120	M16	22	13,2	17	30	85	10,5	10	18 3930
120	150	M12	22	14,7	13	30	87	10,6	10	18 3932
120	150	M16	22	14,7	17	30	87	10	10	18 3934
150	185	M12	25	16,3	13	30	104	16,2	5	18 3937
150	185	M16	25	16,3	17	30	104	15,7	5	18 3939
185	240	M12	28	18,3	13	30	105	21,8	5	18 3942
185	240	M16	28	18,3	17	30	105	21,4	5	18 3944
240	300	M12	32	21	13	35	120	29,8	5	18 3946
240	300	M16	32	21	17	35	120	29	5	18 3948
300		M16	34	24,5	17	40	120	40,7	1	18 3951
300		M20	34	24,5	21	40	120	39,5	1	18 3952

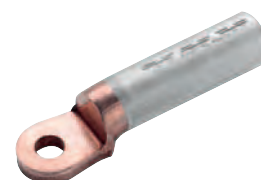

1

2

3

4

5

6

7

8

9

10

11

12

13

14

15

16

17

18

19

20

21

22

23

24

25

26

AL-CU-Pressverbinder DIN 46267, Teil 2

aus E-Al und aus E-Cu gemäß EN 13600, blank. Für Verbindungen von
CUKabel nach DIN 48201, ALU-Kabel nach DIN 48201, Teil 1 und ALU-Seilen DIN EN 50182.

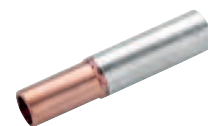

Querschn. AL mm/sm (mm ²)	Querschn. AL se (mm ²)	Querschn. (mm ²)	Kennziffer AL	Kennziffer CU	AL mm	CU mm	Länge mm	Gewicht CU kg/100	Gew. ges. kg/100	VE/Stck.	Artikelnr.
70	95	16	18	8	11,2	5,5	79	0,71	4,1	4	18 3420
70	95	25	18	10	11,2	7	79	0,89	3,95	4	18 3421
70	95	35	18	12	11,2	8,2	79	1,62	4,9	4	18 3422
70	95	50	18	14	11,2	10	85	2,36	5,7	4	18 3423
70	95	70	18	16	11,2	11,5	96	2,92	7,25	4	18 3424
70	95	95	18	18	11,2	13,5	95	4,96	9,36	4	18 3425
70	95	120	18	20	11,2	15,5	99	5,64	10,54	4	18 3426
95	120	16	22	8	13,2	5,5	79	0,71	6,15	4	18 3430
95	120	25	22	10	13,2	7	79	0,89	6,3	4	18 3431
95	120	35	22	12	13,2	8,2	79	1,52	6,8	4	18 3432
95	120	50	22	14	13,2	10	85	2,36	8,05	4	18 3433
95	120	70	22	16	13,2	11,5	87	3,11	8,2	4	18 3434
95	120	95	22	18	13,2	13,5	95	4,96	10,35	4	18 3435
95	120	120	22	20	13,2	15,5	95	5,64	11,55	4	18 3436
120	150	35	22	12	14,7	8,2	81	1,52	7,6	4	18 3440
120	150	50	22	14	14,7	10	87	2,36	7,9	4	18 3441
120	150	70	22	16	14,7	11,5	89	3,11	8,5	4	18 3442
120	150	95	22	18	14,7	13,5	97	4,86	11	4	18 3443
120	150	120	22	20	14,7	15,5	97	5,64	10,28	4	18 3444
150	185	16	25	8	16,3	5,4	92	0,71	7,8	4	18 3450
150	185	25	25	10	16,3	6,8	92	0,89	8	4	18 3451
150	185	35	25	12	16,3	8,2	92	1,62	8,4	4	18 3452
150	185	50	25	14	16,3	10	99	2,36	10,2	4	18 3453
150	185	70	25	16	16,3	11,5	100	3,11	10,35	4	18 3454
150	185	95	25	18	16,3	13,5	108	4,96	12,65	4	18 3455
150	185	120	25	20	16,3	15,5	108	5,64	13,9	4	18 3456
150	185	150	25	22	16,3	17	124	8,23	16,7	4	18 3457
185	240	50	28	14	18,3	10	99	2,36	12,1	1	18 3460
185	240	70	28	16	18,3	11,5	100	3,11	13	1	18 3461
185	240	95	28	18	18,3	13,5	108	4,96	14,45	1	18 3462
185	240	120	28	20	18,3	15,5	108	5,64	13,72	1	18 3463
185	240	150	28	22	18,3	17	113	8,23	19,55	1	18 3464
185	240	185	28	25	18,3	19	116	9,62	21	1	18 3465
240	300	50	32	14	21	10	110	2,36	16,5	1	18 3470
240	300	70	32	16	21	11,5	111	3,11	18	1	18 3471
240	300	95	32	18	21	13,5	119	4,96	19	1	18 3472
240	300	120	32	20	21	15,5	119	5,64	20,5	1	18 3473
240	300	150	32	22	21	17	124	8,23	23,3	1	18 3474
240	300	185	32	25	21	19	127	9,62	25,5	1	18 3475
240	300	240	32	28	21	21,5	128	12,71	30,1	1	18 3476
300	300	120	34	20	23,5	15,5	119	5,64	27,8	1	18 3480
300	300	150	34	22	23,5	17	124	8,23	31,1	1	18 3481
300	300	185	34	25	23,5	19	127	9,62	32,7	1	18 3482
300	300	240	34	28	23,5	21,5	128	12,71	37,5	1	18 3483
300	300	300	34	32	23,5	24,5	134	16,1	41,7	1	18 3484

Quetschkabelschuhe, Ringform Cu, DIN 46234

Technische Daten

- Werkstoff: Cu-ETP nach DIN EN 13600
- Oberfläche: galvanisch verzinkt, andere Oberflächen auf Anfrage
- Besonders geeignet für feindrähtige Leiter nach IEC 228

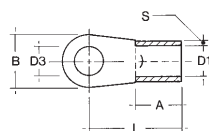

Querschnitt (mm ²)	Bolzen ø (mm)	Nenngröße nach DIN	D1	D3	A	B	L	S	Gewicht per 100 St. ~kg	VE/Stck.	Artikelnr.
0,5 - 1	3	3 - 1	1,6	3,2	5	6	11	0,8	0,07	100	18 0400
	4	4 - 1	1,6	4,3	5	8	12	0,8	0,07	100	18 0402
	5	5 - 1	1,6	5,3	5	10	13	0,8	0,07	100	18 0403
1,5 - 2,5	3	3 - 2,5	2,3	3,2	5	6	11	0,8	0,07	100	18 0407
	4	4 - 2,5	2,3	4,3	5	8	12	0,8	0,08	100	18 0408
	5	5 - 2,5	2,3	5,3	5	10	14	0,8	0,09	100	18 0410
	6	6 - 2,5	2,3	6,5	5	11	16	0,8	0,11	100	18 0412
4 - 6	8	8 - 2,5	2,3	8,4	5	14	17	0,8	0,13	100	18 0413
	4	4 - 6	3,6	4,3	6	8	14	1	0,14	100	18 0416
	5	5 - 6	3,6	5,3	6	10	15	1	0,16	100	18 0418
	6	6 - 6	3,6	6,5	6	11	16	1	0,16	100	18 0420
10	8	8 - 6	3,6	8,4	6	14	19	1	0,22	100	18 0422
	10	10 - 6	3,6	10,5	6	18	21	1	0,28	100	18 0423
	5	5 - 10	4,5	5,3	8	10	16	1,1	0,23	100	18 0426
	6	6 - 10	4,5	6,5	8	11	17	1,1	0,25	100	18 0428
16	8	8 - 10	4,5	8,4	8	14	20	1,1	0,3	100	18 0430
	10	10 - 10	4,5	10,5	8	18	21	1,1	0,35	100	18 0432
	12	12 - 10	4,5	13	8	22	23	1,1	0,43	100	18 0434
	5	5 - 16	5,8	5,3	10	11	20	1,2	0,39	100	18 0436
25	6	6 - 16	5,8	6,5	10	11	20	1,2	0,38	100	18 0438
	8	8 - 16	5,8	8,4	10	14	22	1,2	0,43	100	18 0440
	10	10 - 16	5,8	10,5	10	18	24	1,2	0,5	100	18 0442
	12	12 - 16	5,8	13	10	22	26	1,2	0,5	50	18 0444
35	5	5 - 25	7,5	5,3	11	12	25	1,5	0,7	100	18 0446
	6	6 - 25	7,5	6,5	11	12	25	1,5	0,69	100	18 0448
	8	8 - 25	7,5	8,4	11	16	25	1,5	0,75	100	18 0450
	10	10 - 25	7,5	10,5	11	18	26	1,5	0,8	50	18 0452
50	12	12 - 25	7,5	13	11	22	31	1,5	0,92	100	18 0454
	16	16 - 25	7,5	17	11	28	35	1,5	0,92	100	18 0456
	6	6 - 35	9	6,5	12	15	26	1,6	1,01	1	18 0458
	8	8 - 35	9	8,4	12	16	26	1,6	0,98	1	18 0460
70	10	10 - 35	9	10,5	12	18	27	1,6	1	1	18 0462
	12	12 - 35	9	13	12	22	31	1,6	1,26	1	18 0464
	16	16 - 35	9	17	12	28	36	1,6	1,47	1	18 0466
	6	6 - 50	11	6,5	16	18	34	1,8	1,75	1	18 0468
95	8	8 - 50	11	8,4	16	18	34	1,8	1,68	1	18 0470
	10	10 - 50	11	10,5	16	18	34	1,8	1,6	1	18 0472
	12	12 - 50	11	13	16	22	36	1,8	1,8	1	18 0474
	16	16 - 50	11	17	16	28	40	1,8	2,1	1	18 0476
120	6	6 - 70	13	6,5	18	22	38	2	2,7	1	18 0478
	8	8 - 70	13	8,4	18	22	38	2	2,6	1	18 0480
	10	10 - 70	13	10,5	18	22	38	2	2,5	1	18 0482
	12	12 - 70	13	13	18	22	38	2	2,4	1	18 0484
150	16	16 - 70	13	17	18	28	42	2	2,7	1	18 0486
	8	8 - 95	15	8,4	20	24	42	2,5	4,02	1	18 0488
	10	10 - 95	15	10,5	20	24	42	2,5	3,92	1	18 0490
	12	12 - 95	15	13	20	24	42	2,5	3,9	1	18 0492
185	16	16 - 95	15	17	20	28	44	2,5	3,7	1	18 0494
	8	8 - 120	17	8,4	22	24	44	3	5,8	1	18 0496
	10	10 - 120	17	10,5	22	24	44	3	5,6	1	18 0498
	12	12 - 120	17	13	22	24	44	3	5,4	1	18 0500
240	16	16 - 120	17	17	22	28	48	3	5,8	1	18 0502
	10	10 - 150	19	10,5	24	30	50	3,2	7,7	1	18 0504
	12	12 - 150	19	13	24	30	50	3,2	7,6	1	18 0506
185	16	16 - 150	19	17	24	30	50	3,2	7,5	1	18 0508
	12	12 - 185	21	13	28	36	50	3,5	10,8	1	18 0510
	16	16 - 185	21	17	28	36	50	3,5	10,2	1	18 0512
240	12	12 - 240	23,5	13	32	38	56	4	14,70	1	18 0514
	16	16 - 240	23,5	17	32	38	56	4	14,30	1	18 0516

Quetschkabelschuhe, Gabelform Cu

Technische Daten

- Werkstoff: Cu-ETP nach DIN EN 13600
- Oberfläche: galvanisch verzinkt
- Hülsennaht hartverlötet
- Für zugentlastete Verbindungen

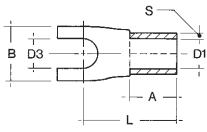

Querschnitt (mm ²)	Bolzen ø (mm)	D1	D3	A	B	L	S	Gewicht per 100 St. ~kg	VE/Stck.	Artikelnr.
0,5 - 1	3	1,6	3,2	5	5,8	11	0,8	0,06	100	18 0520
	4	1,6	4,3	5	7	12	0,8	0,07	100	18 0522*
	5	1,6	5,3	5	9,6	13	0,8	0,07	100	18 0524*
1,5 - 2,5	3	2,3	3,2	5	5,8	11	0,8	0,06	100	18 0530*
	4	2,3	4,3	5	7	12	0,8	0,08	100	18 0532*
	5	2,3	5,3	5	9,6	13	0,8	0,09	100	18 0534*
4 - 6	6	2,3	6,5	5	12	13	0,8	0,12	100	18 0536*
	4	3,6	4,3	6	8,5	14	1	0,14	100	18 0540*
	5	3,6	5,3	6	9	14	1	0,16	100	18 0542*
10	6	3,6	6,5	6	12,5	18	1	0,17	100	18 0544*
	8	3,6	8,4	6	15	21	1	0,2	100	18 0546*
	5	4,5	5,3	7	10,5	17	1,1	0,22	100	18 0550
16	6	4,5	6,5	7	10,5	17	1,1	0,25	100	18 0552
	5	5,8	5,3	10	11	20	1,2	0,358	100	18 0560
	6	5,8	6,5	10	11	20	1,2	0,358	100	18 0562

Quetschkabelschuhe, Stiftform Cu, 0,5 - 6 mm² nach DIN 46230

Technische Daten

- Werkstoff: Cu-ETP nach DIN EN 13600
- Oberfläche: galvanisch verzinkt
- Hülsennaht hartverlötet
- Für zugentlastete Verbindungen

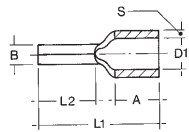

Querschnitt (mm ²)	Stift ø (mm)	L1	L2	D1	A	B	S	Gewicht per 100 St. ~kg	VE/Stck.	Artikelnr.
0,5 - 1	1,8	17	10	1,8	5	1,9	0,8	0,06	100	18 0590*
1,5-2,5	2,3	17	10	2,3	5	1,9	0,8	0,07	100	18 0592*
4 - 6	3,4	20	11	3,6	6	2,7	0,8	0,15	100	18 0594*
10	4,5	24,5	11	4,3	10	4,3	1	0,27	100	18 0600*
16	6	29,5	15	5,4	11,5	5,8	1	0,42	100	18 0602*
25	7	33,5	15	6,7	13,5	6,8	1,2	0,66	100	18 0604
35	8	40,5	20	8,2	16	8	1,5	1,2	1	18 0606*
50	9,5	45	20	9,5	19	9,5	1,8	1,91	1	18 0608*
70	11	55	23	11,2	24	11	2	3	1	18 0610
95	12,5	55	23	13,5	24	12,5	2,5	4,3	1	18 0612

*Die mit einem Stern gekennzeichneten Artikel



Rohrkabelschuh-Sortimente

in hochwertigem **raaco**- Sortimentskasten mit Presszange

Inhalt:

255 Stück sortiert:

	VE	Artikelnr.
• 25 Stück Rohrkabelschuhe 6 mm ² , M6		18 0694
• 25 Stück Rohrkabelschuhe 6 mm ² , M8		18 0696
• 25 Stück Rohrkabelschuhe 10 mm ² , M6		18 0702
• 25 Stück Rohrkabelschuhe 10 mm ² , M8		18 0704
• 25 Stück Rohrkabelschuhe 16 mm ² , M8		18 0712
• 25 Stück Rohrkabelschuhe 25 mm ² , M8		18 0722
• 25 Stück Rohrkabelschuhe 25 mm ² , M10		18 0724
• 20 Stück Rohrkabelschuhe 35 mm ² , M8		18 0732
• 20 Stück Rohrkabelschuhe 35 mm ² , M10		18 0734
• 20 Stück Rohrkabelschuhe 50 mm ² , M10		18 0742
• 20 Stück Rohrkabelschuhe 50 mm ² , M12		18 0744
• Presswerkzeug, 6 - 50 mm ² , Sechskantpressung		10 1882

Sortimentskasten mit Rohrkabelschuhen	1	18 1545
--	----------	----------------

Presskabelschuh-Sortimente

in hochwertigem **raaco**- Sortimentskasten mit Presszange

Inhalt:

370 Stück sortiert:

	VE	Artikelnr.
• 50 Stück Presskabelschuh 6 mm ² , M5		18 3500
• 50 Stück Presskabelschuh 6 mm ² , M6		18 3501
• 50 Stück Presskabelschuh 10 mm ² , M5		18 3502
• 50 Stück Presskabelschuh 10 mm ² , M6		18 3503
• 25 Stück Presskabelschuh 16 mm ² , M8		18 3506
• 25 Stück Presskabelschuh 16 mm ² , M10		18 3507
• 25 Stück Presskabelschuh 25 mm ² , M8		18 3510
• 25 Stück Presskabelschuh 25 mm ² , M10		18 3511
• 20 Stück Presskabelschuh 35 mm ² , M8		18 3513
• 20 Stück Presskabelschuh 35 mm ² , M10		18 3514
• 15 Stück Presskabelschuh 50 mm ² , M10		18 3518
• 15 Stück Presskabelschuh 50 mm ² , M12		18 3519
• Presswerkzeug, 6 - 50 mm ² , Sechskantpressung		10 1883

Sortimentskasten mit Presskabelschuhen	1	18 1546
---	----------	----------------



1

2

3

4

5

6

7

8

9

10

11

12

13

14

15

16

17

18

19

20

21

22

23

24

25

26

1

2

3

4

5

6

7

8

9

10

11

12

13

14

15

16

17

18

19

20

21

22

23

24

25

26

Isolierte Kabelverbinder**Quetschkabelschuhe, Ringform Cu, isoliert, DIN 46237 von 0,5 - 6 mm²**

Technische Daten

- Werkstoff: Cu-ETP nach DIN EN 13600
- Oberfläche: galvanisch verzinkt
- Für zugentlastete Verbindungen
- Isolation PA (Polyamid, Nylon), halogenfrei
- Temperaturbeständigkeit -60 °C bis +105 °C
- Easy Entry ermöglicht einfaches und schnelles Einführen des Leiters

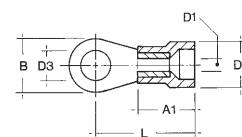

Querschnitt (mm ²)	Bolzen ø (mm)	Nenngröße nach DIN	Isolationsfarbe	D1	D2	D3	A1	B	L	Gewicht per 100 St. ~kg	VE/Stck	Artikelnr.
0,1 - 0,4	2		gelb	1	3,2	2,3	10,5	5	14	0,02	100	18 0008
	3		gelb	1	3,2	3,2	10,5	5	16	0,03	100	18 0010
	4		gelb	1	3,2	4,3	10,5	6	17	0,04	100	18 0014
	5		gelb	1	3,2	5,3	10,5	8	18	0,05	100	18 0016
	0,5 - 1	3	3 - 1	rot	1,6	4,1	3,2	11,5	6	16	0,07	100
	4	4 - 1	rot	1,6	4,1	4,3	11,5	8	17	0,08	100	18 0024
	5	5 - 1	rot	1,6	4,1	5,3	11,5	10	18	0,1	100	18 0026
	6		rot	1,6	4,1	6,5	11,5	11	20	0,11	100	18 0028
	8		rot	1,6	4,1	8,4	11,5	14	22	0,14	100	18 0027
	10		rot	1,6	4,1	10,5	11,5	18	24	0,19	100	18 0029
1,5 - 2,5	3	3 - 2,5	blau	2,3	4,5	3,2	11,5	6	17	0,08	100	18 0030
	4	4 - 2,5	blau	2,3	4,5	4,3	11,5	8	18	0,09	100	18 0034
	5	5 - 2,5	blau	2,3	4,5	5,3	11,5	10	20	0,11	100	18 0036
	6	6 - 2,5	blau	2,3	4,5	6,5	11,5	11	22	0,12	100	18 0038
	8	8 - 2,5	blau	2,3	4,5	8,4	11,5	14	23	0,15	100	18 0040
	10		blau	2,3	4,5	10,5	11,5	18	25	0,21	100	18 0042
4 - 6	4	4 - 6	gelb	3,6	6,8	4,3	13	8	20	0,16	100	18 0050
	5	5 - 6	gelb	3,6	6,8	5,3	13	10	21	0,19	100	18 0052
	6	6 - 6	gelb	3,6	6,8	6,5	13	11	22	0,2	100	18 0054
	8	8 - 6	gelb	3,6	6,8	8,4	13	14	25	0,24	100	18 0056
	10	10 - 6	gelb	3,6	6,8	10,5	13	18	27	0,3	100	18 0058
10	5		rot	4,5	8,6	5,3	16,5	10	24	0,29	100	18 0070
	6		rot	4,5	8,6	6,5	16,5	11	25	0,3	100	18 0072
	8		rot	4,5	8,6	8,4	16,5	14	28	0,34	50	18 0074
	10		rot	4,5	8,6	10,5	16,5	18	29	0,41	50	18 0076
	12		rot	4,5	8,6	13	16,5	22	31	0,49	50	18 0078
16	5		blau	5,8	9,6	5,3	21,5	11	30	0,494	50	18 0080
	6		blau	5,8	9,6	6,5	21,5	11	30	0,494	50	18 0082
	8		blau	5,8	9,6	8,4	21,5	14	32	0,592	50	18 0084
	10		blau	5,8	9,6	10,5	21,5	18	34	0,572	50	18 0086
	12		blau	5,8	9,6	13	21,5	22	36	0,768	50	18 0088

Quetschkabelschuhe, Gabelform Cu, isoliert, DIN 46237 von 0,5 - 6 mm²

Technische Daten

- Werkstoff: Cu-ETP nach DIN EN 13600
- Oberfläche: galvanisch verzinkt
- Für zugentlastete Verbindungen
- Isolation PA (Polyamid, Nylon), halogenfrei
- Temperaturbeständigkeit -60 °C bis +105 °C
- Easy Entry ermöglicht einfaches und schnelles Einführen des Leiters

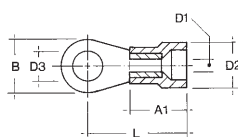

Querschnitt (mm ²)	Bolzen ø (mm)	Nenngröße nach DIN	Isolationsfarbe	D1	D2	D3	A1	B	L	Gewicht per 100 St. ~kg	VE/Stck	Artikelnr.
0,1 - 0,4	3		gelb	1	3,2	3,3	10,5	5	16	0,04	100	18 0118
0,5 - 1	3	3 - 1	rot	1,6	4,1	3,2	11,5	5,8	16	0,07	100	18 0120*
	4	4 - 1	rot	1,6	4,1	4,3	11,5	7	17	0,08	100	18 0124*
	5	5 - 1	rot	1,6	4,1	5,3	11,5	9,6	18	0,09	100	18 0126*
1,5 - 2,5	6		rot	1,6	4,1	6,5	11,5	11	20	0,1	100	18 0128*
	3	3 - 2,5	blau	2,3	4,5	3,2	11,5	5,9	17	0,08	100	18 0140*
	4	4 - 2,5	blau	2,3	4,5	4,3	11,5	7	19	0,09	100	18 0144*
4 - 6	5	5 - 2,5	blau	2,3	4,5	5,3	11,5	10	20	0,11	100	18 0146*
	6	6 - 2,5	blau	2,3	4,5	6,5	11,5	12	23	0,12	100	18 0148*
	4	4 - 6	gelb	3,6	6,8	4,3	13	9	20	0,17	100	18 0160*
	5	5 - 6	gelb	3,6	6,8	5,3	13	9	21	0,19	100	18 0162*
10	6	6 - 6	gelb	3,6	6,8	6,5	13	12,5	22	0,2	100	18 0164*
	8	8 - 6	gelb	3,6	6,8	8,4	13	15	25	0,24	100	18 0166*
	10	10 - 6	gelb	3,6	6,8	10,5	13	19,2	27	0,3	100	18 0168*
16	5		rot	4,5	8,6	5,3	16,5	10,5	17	0,16	100	18 0170
	6		rot	4,5	8,6	6,4	16,5	10,5	17	0,16	100	18 0172
16	6		blau	5,8	9,6	6,4	21,5	11	20	0,44	50	18 0174

Quetschkabelschuhe, Stiftform Cu, isoliert, DIN 46231 von 0,5 - 6 mm²

Technische Daten

- Werkstoff: Cu-ETP nach DIN EN 13600
- Oberfläche: galvanisch verzinkt, andere Oberflächen auf Anfrage
- Für zugentlastete Verbindungen
- Isolation PA (Polyamid, Nylon), halogenfrei
- Temperaturbeständigkeit -60 °C bis +105 °C
- Easy Entry ermöglicht einfaches und schnelles Einführen des Leiters

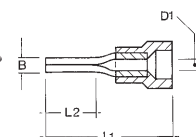

Querschnitt (mm ²)	Stiftlänge (mm)	Nenngröße	Isolationsfarbe	L1	L2	D1	B	Gewicht per 100 St. ~kg	VE/Stck.	Artikelnr.
0,1 - 0,4	9		gelb	20	9	1	1	0,05	100	18 0220
0,5 - 1	10	1	rot	22	10	1,6	1,9	0,08	100	18 0222*
1,5 - 2,5	10	2,5	blau	22	10	2,3	1,9	0,09	100	18 0224*
4 - 6	11	6	gelb	27	11	3,6	2,7	0,19	100	18 0226*
10	11		rot	33	11	4,3	4,3	0,31	100	18 0227*
16	15		blau	38	15	5,4	5,5	0,49	100	18 0228*

1

2

3

4

5

6

7

8

9

10

11

12

13

14

15

16

17

18

19

20

21

22

23

24

25

26

IS

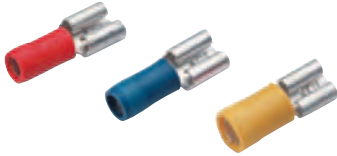
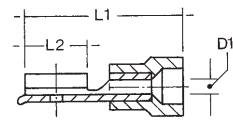

Flachsteckhülsen, isoliert, DIN 46245, Teil 1-3, und ähnliche Ausführungen

Technische Daten

- Werkstoff: CuZn (Messing)
- Oberfläche: galvanisch verzinkt
- Isolation PA (Polyamid, Nylon), halogenfrei
- Temperaturbeständigkeit -60 °C bis +105 °C
- Easy Entry ermöglicht einfaches und schnelles Einführen des Leiters

Querschnitt (mm ²)	Steckermaß (mm)	Nenngröße nach DIN	Isolationsfarbe	L1	L2	D1	Gewicht per 100 St. ~kg	VE/Stck.	Artikelnr.
0,5 - 1	2,8 x 0,5		rot	17,5	8	1,6	0,07	100	18 0250*
	2,8 x 0,8		rot	17,5	8	1,6	0,07	100	18 0252*
	4,8 x 0,5		rot	18	6	1,6	0,09	100	18 0254*
	4,8 x 0,8	4,8 - 1	rot	18	6	1,6	0,09	100	18 0256*
	6,3 x 0,8	6,3 - 1	rot	22	7,5	1,6	0,11	100	18 0230*
	2,8 x 0,5		blau	18	8	2,3	0,1	100	18 0236*
1,5 - 2,5	2,8 x 0,8		blau	18	8	2,3	0,08	100	18 0238*
	4,8 x 0,5		blau	18	6	2,3	0,09	100	18 0258*
	4,8 x 0,8	4,8 - 2,5	blau	18	6	2,3	0,09	100	18 0260*
	6,3 x 0,8	6,3 - 2,5	blau	21	7,4	2,3	0,11	100	18 0232*
4 - 6	6,3 x 0,8	6,3 - 6	gelb	21	7,5	3,6	0,17	100	18 0234*
	9,5 x 1,2		gelb	26,5	12	3,6	0,26	100	18 0235

IS

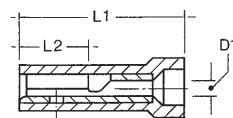

Flachsteckhülsen, vollisoliert

Technische Daten

- Werkstoff: CuZn (Messing)
- Oberfläche: galvanisch verzinkt
- Isolation: vollisoliert PA (Polyamid, Nylon), halogenfrei
- Temperaturbeständigkeit -60 °C bis +105 °C
- Easy Entry ermöglicht einfaches und schnelles Einführen des Leiters

Querschnitt (mm ²)	Steckermaß (mm)	Isolationsfarbe	L1	L2	D1	Gewicht per 100 St. ~kg	VE/Stck.	Artikelnr.
0,5 - 1	2,8 x 0,5	rot	20	8	1,6	0,08	100	18 0241*
	2,8 x 0,8	rot	20	8	1,6	0,1	100	18 0243*
	4,8 x 0,5	rot	18	6	1,6	0,09	100	18 0244*
	4,8 x 0,8	rot	18	6	1,6	0,09	100	18 0245*
	6,3 x 0,8	rot	21	7,5	1,6	0,12	100	18 0240
	2,8 x 0,5	blau	20	8	2,3	0,1	100	18 0246*
1,5 - 2,5	2,8 x 0,8	blau	20	8	2,3	0,09	100	18 0247*
	4,8 x 0,5	blau	18	6	2,3	0,1	100	18 0248*
	4,8 x 0,8	blau	18	6	2,3	0,1	100	18 0249*
	6,3 x 0,8	blau	21	7,4	2,3	0,13	100	18 0242
4 - 6	4,8 x 0,5	gelb	18	6	2,3	0,15	100	18 0270
	4,8 x 0,8	gelb	18	6	2,3	0,15	100	18 0272
	6,3 x 0,8	gelb	21	7,5	3,6	0,19	100	18 0274*

*Die mit einem Stern gekennzeichneten Artikel



Flachsteckhülsen mit Abzweig, isoliert

Technische Daten

- Werkstoff: CuZn (Messing)
- Oberfläche: galvanisch verzinkt
- Isolation PA (Polyamid, Nylon), halogenfrei
- Temperaturbeständigkeit -60 °C bis +105 °C
- Easy Entry ermöglicht einfaches und schnelles Einführen des Leiters

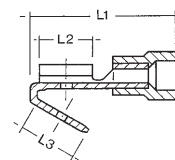

Querschnitt (mm ²)	Steckermaß (mm)	Isolationsfarbe	L1	L2	D1	Gewicht per 100 St. ~kg	VE/Stck.	Artikelnr.
0,5 - 1	6,3 x 0,8	rot	22	7,5	8	0,15	100	18 0280
1,5 - 2,5	6,3 x 0,8	blau	22	7,5	8	0,15	100	18 0282
4 - 6	6,3 x 0,8	gelb	25	8	8	0,21	100	18 0284

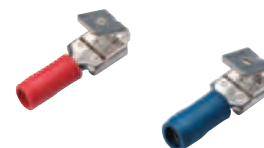

Flachstecker, isoliert

Technische Daten

- Werkstoff: CuZn (Messing)
- Oberfläche: galvanisch verzinkt
- Isolation PA (Polyamid, Nylon), halogenfrei
- Temperaturbeständigkeit -60 °C bis +105 °C
- Easy Entry ermöglicht einfaches und schnelles Einführen des Leiters

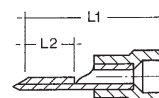

Querschnitt (mm ²)	Steckermaß (mm)	Isolationsfarbe	L1	L2	D1	Gewicht per 100 St. ~kg	VE/Stck.	Artikelnr.
0,5 - 1	2,8 x 0,8	rot	14,6	5,5		0,09	100	18 0286
	4,8 x 0,8	rot	18,5	6,5		0,08	100	18 0288
	6,3 x 0,8	rot	22	7,5		0,1	100	18 0290
1,5 - 2,5	4,8 x 0,8	blau	18,5	6,5		0,09	100	18 0291
	6,3 x 0,8	blau	22	7,5		0,1	100	18 0292
4 - 6	6,3 x 0,8	gelb	22	7,5		0,16	100	18 0294



Rundsteckhülsen, isoliert

Technische Daten

- Werkstoff: CuZn (Messing)
- Oberfläche: galvanisch verzinkt
- Isolation PA (Polyamid, Nylon), halogenfrei
- Temperaturbeständigkeit -60 °C bis +105 °C
- Easy Entry ermöglicht einfaches und schnelles Einführen des Leiters

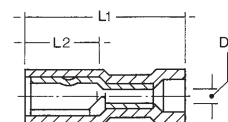

Querschnitt (mm ²)	Steckermaß (mm)	Isolationsfarbe	L1	L2	D1	Gewicht per 100 St. ~kg	VE/Stck.	Artikelnr.
0,5 - 1	4	rot	24	13	1,6	0,12	100	18 0310*
1,5 - 2,5	5	blau	24	13	2,3	0,15	100	18 0312*
4 - 6	5	gelb	24	13	3,6	0,2	100	18 0314



*Die mit einem Stern gekennzeichneten Artikel



1

2



Rundstecker, isoliert

Technische Daten

- Werkstoff: CuZn (Messing)
- Oberfläche: galvanisch verzinkt
- Für zugentlastete Verbindungen mit Cu-Innenhülse
- Isolation PA (Polyamid, Nylon), halogenfrei
- Temperaturbeständigkeit -60 °C bis +105 °C
- Easy Entry ermöglicht einfaches und schnelles Einführen des Leiters

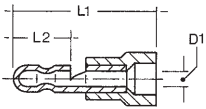

Querschnitt (mm ²)	Steckmaß (mm)	Isolationsfarbe	L1	L2	D1	Gewicht per 100 St. ~kg	VE/Stck.	Artikelnr.
0,5 - 1	4	rot	23	13	1,6	0,12	100	18 0300
1,5 - 2,5	5	blau	23	13	2,3	0,15	100	18 0302
4 - 6	5	gelb	25	13	3,6	0,2	100	18 0304

3

4

5

6

7

8



Parallelverbinder, isoliert

Technische Daten

- Werkstoff: Cu-ETP nach DIN EN 13600
- Oberfläche: galvanisch verzinkt
- Für zugentlastete Verbindungen
- Isolation PVC/PE
- Temperaturbeständigkeit -40 °C bis +70 °C

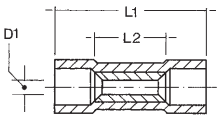

Querschnitt (mm ²)	Isolationsmaterial	Isolationsfarbe	L1	L2	D1	Gewicht per 100 St. ~kg	VE/Stck.	Artikelnr.
0,1 - 0,4	PE	gelb	13	5	1	0,06	100	18 0318
0,5 - 1	PVC	rot	18	8	1,6	0,07	100	18 0320*
1,5 - 2,5	PVC	blau	19	8	2,3	0,09	100	18 0322*
4 - 6	PVC	gelb	21	9	3,6	0,14	100	18 0324

9

10

11

12

13

14



Stoßverbinder, isoliert

Technische Daten

- Werkstoff: Cu-ETP nach DIN EN 13600
- Oberfläche: galvanisch verzinkt
- Für zugentlastete Verbindungen
- Isolation PA (Polyamid, Nylon), halogenfrei
- Temperaturbeständigkeit -60 °C bis +105 °C
- Easy Entry ermöglicht einfaches und schnelles Einführen des Leiters

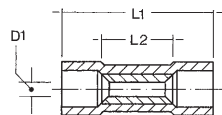

• **Nicht für massive Leiter geeignet**

Querschnitt (mm ²)	Isolationsfarbe	L1	L2	D1	Gewicht per 100 St. ~kg	VE/Stck.	Artikelnr.
0,1 - 0,4	gelb	20	11	1	0,04	100	18 0328
0,5 - 1	rot	25	15	1,6	0,13	100	18 0330
1,5 - 2,5	blau	25	15	2,3	0,14	100	18 0332
4 - 6	gelb	27	15	3,6	0,24	100	18 0334

15

16

17

18

19

20



Stoßverbinder mit Schrumpfisolation

Technische Daten

- Werkstoff: Cu-ETP nach DIN EN 13600
- Oberfläche: galvanisch verzinkt
- Für zugentlastete Verbindungen
- Isolation Polyolefin mit Innenbeschichtung aus Schmelzkleber
- Schrumpftemperatur: +150 °C
- Temperaturbeständigkeit -10 °C bis +105 °C
- Nach der Schrumpfung bildet der Schmelzkleber eine isolierende, alterungsbeständige, zugentlastende und wasserdichte Verbindung.

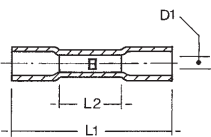

• **Nicht für massive Leiter geeignet**

Querschnitt (mm ²)	Isolationsfarbe	L1	L2	D1	Gewicht per 100 St. ~kg	VE/Stck.	Artikelnr.
0,5 - 1	rot	37	15	1,6	0,12	100	18 0340
1,5 - 2,5	blau	37	15	2,3	0,15	100	18 0342
4 - 6	gelb	42	15	3,6	0,25	50	18 0346

21

22

23

24

25

26

Stoßverbinder mit Schrumpfsolation, für Massivleiter, verlängerte Ausführung

Durch die längere Ausführung der Kupferhülse, damit die Möglichkeit den Leiter doppelt zu verpressen, eignen sich diese Verbinder auch für den Reparaturfall von beschädigten Massivleitern

Querschnitt (mm ²)	Isolationsfarbe	L1	L2	D1	Gewicht per 100 St. ~ kg	VE/Stck.	Artikelnr.
1,5 - 2,5	blau	55	28	2,3	0,28	15	18 0352



Isolierte Kabelschuh-Sortimente

in hochwertigem **Tabaco**-Sortimentskasten mit Presszange

Inhalt:	VE/Stck.	Artikelnr.
135 Stück sortiert		
• 15 Stück Ringkabelschuhe DIN 46237, 0,5 - 1 mm ² , M4		18 0024
• 15 Stück Ringkabelschuhe DIN 46237, 1,5 - 2,5 mm ² , M4		18 0034
• 15 Stück Ringkabelschuhe DIN 46237, 1,5 - 2,5 mm ² , M5		18 0036
• 15 Stück Ringkabelschuhe DIN 46237, 4 - 6 mm ² , M5		18 0052
• 15 Stück Flachsteckhülsen DIN 46245, 1,5 - 2,5 mm ² , 6,3 x 0,8 mm		18 0232
• 15 Stück Flachsteckhülsen DIN 46245, 4 - 6 mm ² , 6,3 x 0,8 mm		18 0234
• 15 Stück Flachsteckhülsen mit Abzweig, 1,5 - 2,5 mm ² , 6,3 x 0,8 mm		18 0282
• 15 Stück Flachstecker isoliert, 1,5 - 2,5 mm ² , 6,3 x 0,8 mm		18 0292
• 15 Stück Stoßverbinder isoliert, 1,5 - 2,5 mm ²		18 0332
• Presswerkzeug, 0,5 - 6 mm ² , Ovalpressung		10 1892
Sortimentskasten mit isolierten Kabelschuhen	1	18 1530



Inhalt:	VE/Stck.	Artikelnr.
500 Stück sortiert		
• 50 Stück Ringkabelschuhe DIN 46237, 0,5 - 1 mm ² , M4		18 0024
• 50 Stück Ringkabelschuhe DIN 46237, 0,5 - 1 mm ² , M5		18 0026
• 50 Stück Ringkabelschuhe DIN 46237, 1,5 - 2,5 mm ² , M5		18 0036
• 25 Stück Ringkabelschuhe DIN 46237, 4 - 6 mm ² , M5		18 0052
• 25 Stück Gabelkabelschuhe DIN 46237, 0,5 - 1 mm ² , M4		18 0124
• 25 Stück Gabelkabelschuhe DIN 46237, 1,5 - 2,5 mm ² , M5		18 0146
• 25 Stück Stiftkabelschuhe DIN 46231, 0,5 - 1 mm ² , 9 mm		18 0222
• 25 Stück Stiftkabelschuhe DIN 46231, 1,5 - 2,5 mm ² , 10 mm		18 0224
• 25 Stück Flachsteckhülsen DIN 46245, 0,5 - 1 mm ² , 6,3 x 0,8 mm		18 0230
• 25 Stück Flachsteckhülsen DIN 46245, 1,5 - 2,5 mm ² , 6,3 x 0,8 mm		18 0232
• 20 Stück Flachsteckhülsen mit Abzweig, 0,5 - 1 mm ² , 6,3 x 0,8 mm		18 0280
• 20 Stück Flachsteckhülsen mit Abzweig, 1,5 - 2,5 mm ² , 6,3 x 0,8 mm		18 0282
• 20 Stück Flachstecker isoliert, 0,5 - 1 mm ² , 6,3 x 0,8 mm		18 0290
• 20 Stück Flachstecker isoliert, 1,5 - 2,5 mm ² , 6,3 x 0,8 mm		18 0292
• 10 Stück Rundstecker isoliert, 0,5 - 1 mm ² , 4 mm		18 0300
• 10 Stück Rundstecker isoliert, 1,5 - 2,5 mm ² , 5 mm		18 0302
• 10 Stück Rundsteckhülsen, 0,5 - 1 mm ² , 4 mm		18 0310
• 10 Stück Rundsteckhülsen, 1,5 - 2,5 mm ² , 5 mm		18 0312
• 25 Stück Stoßverbinder, 0,5 - 1 mm ²		18 0330
• 20 Stück Stoßverbinder, 1,5 - 2,5 mm ²		18 0332
• 10 Stück Stoßverbinder, 4 - 6 mm ²		18 0334
• Presswerkzeug, 0,5 - 6 mm ² , Ovalpressung		10 1892
Sortimentskasten mit isolierten Kabelschuhen	1	18 1540



1

2

3

4

5

6

7

8

9

10

11

12

13

14

15

16

17

18

19

20

21

22

23

24

25

26

FL

NEU



Flachsteckhülsen, nicht isoliert

Technische Daten

- Werkstoff: Messing, blank, DIN 46247
- Teil 1-3 und ähnliche Ausführungen

Querschnitt (mm ²)	Steckmaß (mm)	Nenngröße nach DIN	Länge gesamt (mm)	Gewicht per 100 St. ~kg	VE/Stck.	Artikelnr.
0,5 - 1	6,3 x 0,8	6,3 - 1	20	0,085	100	18 1200
1,5 - 2,5	6,3 x 0,8	6,3 - 2,5	20	0,082	100	18 1202
4 - 6	6,3 x 0,8	6,3 - 6	20	0,1	100	18 1204

FL

NEU



Flachsteckhülsen mit Rastzunge, nicht-isoliert

Technische Daten

- Werkstoff: Messing, blank, DIN 46340
- Zum Einrasten in Gehäusen

Querschnitt (mm ²)	Steckmaß (mm)	Nenngröße nach DIN	Länge gesamt (mm)	Gewicht per 100 St. ~kg	VE/Stck.	Artikelnr.
0,5 - 1	6,3 x 0,8		20	0,085	100	18 1210
1,5 - 2,5	6,3 x 0,8		20	0,082	100	18 1212
4 - 6	6,3 x 0,8		20	0,1	100	18 1214

FL

NEU

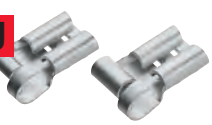

Flachsteckhülsen mit seitlichem Leiteranschluß, nicht-isoliert

Technische Daten

- Werkstoff: Messing, verzinkt

Querschnitt (mm ²)	Steckmaß (mm)	Nenngröße nach DIN	Länge gesamt (mm)	Gewicht per 100 St. ~kg	VE/Stck.	Artikelnr.
0,5 - 1	6,3 x 0,8		15	0,08	100	18 1220
1,5 - 2,5	6,3 x 0,8		15	0,082	100	18 1222

FL

NEU



Flachstecker, nicht-isoliert

Technische Daten

- Werkstoff: Messing, blank, nach DIN 46248

Querschnitt (mm ²)	Steckmaß (mm)	Nenngröße nach DIN	Länge gesamt (mm)	Gewicht per 100 St. ~kg	VE/Stck.	Artikelnr.
1,5 - 2,5	6,3 x 0,8	A 6,3 - 2,5	20	0,066	100	18 1224
1,5 - 2,5	6,3 x 0,8	B 6,3 - 2,5	28	0,09	100	18 1226

FL

NEU

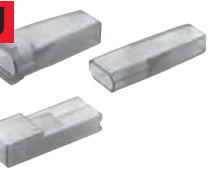

Isolierhülsen

Technische Daten

- Für nicht-isolierte Flachsteckverbindungen

Querschnitt (mm ²)	Nenngröße nach DIN	Geeignet für	Gewicht per 100 St. ~kg	VE/Stck.	Artikelnr.
0,5 - 1	6,3	18 1200, 18 1202	0,035	100	18 1230
1,5 - 2,5	6,3	18 1224	0,03	100	18 1232
0,5 - 6		18 1200, 18 1202, 18 1204 18 1210, 18 1212, 18 1214	0,055	100	18 1234

Flachstecker, nicht-isoliert

Technische Daten

- Werkstoff: Messing, blank
- Abgewinkelte Ausführung

Ausführung	Steckermaß (mm)	für Bolzen ø (mm)	Gewicht per 100 St. ~kg	VE/Stck.	Artikelnr.
2 x 45°	6,3 x 0,8	M4	0,15	100	18 1240
1 x 45°	6,3 x 0,8	M4	0,085	100	18 1242
1 x 45°	6,3 x 0,8	M3,5	0,085	100	18 1244
1 x 45°	6,3 x 0,8	M5	0,085	100	18 1246

**Flachstecker, nicht-isoliert**

Technische Daten

- Werkstoff: Messing, blank
- Gerade Ausführung

Ausführung	Steckermaß (mm)	für Bolzen ø (mm)	Gewicht per 100 St. ~kg	VE/Stck.	Artikelnr.
gerade	6,3 x 0,8	M4	0,086	100	18 1248
gerade	6,3 x 0,8	M5	0,08	100	18 1250

**Flachstecker, nicht-isoliert**

Technische Daten

- Werkstoff: Messing, blank
- Zum Einlöten in gedruckte Schaltungen
- Gerade Ausführung

Ausführung	Steckermaß (mm)	Rastermaß (mm)	Länge gesamt (mm)	Gewicht per 100 St. ~kg	VE/Stck.	Artikelnr.
gewinkelt 90°	2,8 x 0,5	6,3	13,3	0,025	100	18 1252
gewinkelt 90°	2,8 x 0,8	6,3	13,3	0,027	100	18 1254
gerade	6,3 x 0,8	5	14	0,065	100	18 1256
gewinkelt 90°	6,3 x 0,8	5	20	0,085	100	18 1258

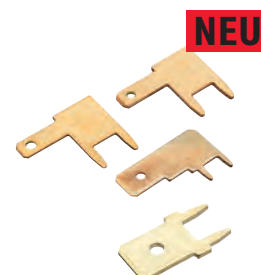
**Steckverteiler, nicht-isoliert**

Technische Daten

- Werkstoff: Messing, blank

Ausführung	Steckermaß (mm)	Winkel	Länge gesamt (mm)	Gewicht per 100 St. ~kg	VE/Stck.	Artikelnr.
3-Weg-Verteiler (2 x male, 1 x female)	6,3 x 0,8	165°; 95°	17,8	0,015	100	18 1260
4-Weg-Verteiler (3 x male, 1 x female)	6,3 x 0,8		21,2	0,02	100	18 1262





Aderendhülsen

Nicht isolierte Aderendhülsen nach DIN 46228,

Teil 1 und Sonderabmessungen

Technische Daten

- Werkstoff: Cu-ETP nach DIN EN 13600
- Oberfläche: galvanisch verzinkt

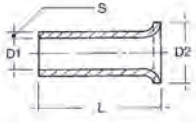

Querschnitt (mm ²)	Länge L (mm)	D1	D2	S	Gewicht per 100 St. ~kg	VE/Stck.	Artikelnr.
0,25	5	0,8	1,7	0,15	0,01	1000	18 2040
	7	0,8	1,7	0,15	0,01	1000	18 2042
0,34	5	0,9	1,8	0,15	0,01	1000	18 2046
	7	0,9	1,8	0,15	0,01	1000	18 2048
0,5	6	1	2,1	0,15	0,01	1000	18 2050
	8	1	2,1	0,15	0,01	1000	18 2051
	10	1	2,1	0,15	0,01	1000	18 2049
0,75	6	1,2	2,3	0,15	0,01	1000	18 2052
	10	1,2	2,3	0,15	0,01	1000	18 2054
	15	1,2	2,3	0,15	0,01	1000	18 2055
1	6	1,4	2,5	0,15	0,01	1000	18 2056
	8	1,4	2,5	0,15	0,01	1000	18 2057
	10	1,4	2,5	0,15	0,01	1000	18 2058
	12	1,4	2,5	0,15	0,01	1000	18 2059
1,5	7	1,7	2,8	0,15	0,01	1000	18 2060
	10	1,7	2,8	0,15	0,01	1000	18 2062
	12	1,7	2,8	0,15	0,02	1000	18 2064
	15	1,7	2,8	0,15	0,02	1000	18 2066
	18	1,7	2,8	0,15	0,02	1000	18 2067
2,5	7	2,2	3,4	0,15	0,01	1000	18 2070
	10	2,2	3,4	0,15	0,01	1000	18 2071
	12	2,2	3,4	0,15	0,01	1000	18 2072
	15	2,2	3,4	0,15	0,02	1000	18 2074
	20	2,2	3,4	0,15	0,02	1000	18 2075
4	9	2,8	4	0,2	0,02	1000	18 2078
	12	2,8	4	0,2	0,02	1000	18 2080
	15	2,8	4	0,2	0,02	250	18 2082
	20	2,8	4	0,2	0,03	250	18 2083
6	10	3,5	4,7	0,2	0,02	250	18 2085
	12	3,5	4,7	0,2	0,03	250	18 2086
	15	3,5	4,7	0,2	0,03	100	18 2088
	20	3,5	4,7	0,2	0,05	250	18 2089
10	12	4,5	5,8	0,2	0,06	100	18 2092
	15	4,5	5,8	0,2	0,07	250	18 2094
	18	4,5	5,8	0,2	0,08	100	18 2096
	25	4,5	5,8	0,2	0,09	250	18 2097
16	12	5,8	7,5	0,2	0,05	250	18 2100
	15	5,8	7,5	0,2	0,05	250	18 2102
	18	5,8	7,5	0,2	0,07	100	18 2104
	25	5,8	7,5	0,2	0,09	250	18 2103
	32	5,8	7,5	0,2	0,01	250	18 2105
25	12	7,3	9,5	0,22	0,06	100	18 2106
	15	7,3	9,5	0,22	0,07	100	18 2108
	18	7,3	9,5	0,22	0,09	100	18 2110
	25	7,3	9,5	0,22	0,12	100	18 2112
	32	7,3	9,5	0,22	0,14	100	18 2111
35	15	8,3	11	0,22	0,1	100	18 2113
	18	8,3	11	0,22	0,11	100	18 2114
	25	8,3	11	0,22	0,16	100	18 2115
	32	8,3	11	0,22	0,24	100	18 2119
50	18	10,3	13	0,3	0,17	100	18 2120
	22	10,3	13	0,3	0,2	100	18 2116
	32	10,3	13	0,3	0,31	100	18 2121
70	22	12,5	15	0,4	0,22	100	18 2123
	26	12,5	15	0,4	0,35	100	18 2118
	30	12,5	15	0,4	0,4	100	18 2124
	32	12,5	15	0,4	0,43	100	18 2125
95	25	14,5	17	0,4	0,4	100	18 2127
	30	14,5	17	0,4	0,47	25	18 2122
	32	14,5	17	0,4	0,48	25	18 2128
120	32	16,5	19	0,5	0,75	25	18 2129
	34	16,5	19	0,5	0,97	25	18 2126
	40	16,5	19	0,5	1,11	25	18 2131
150	32	18,5	21	0,5	0,95	25	18 2132
	40	18,5	21	0,5	1,3	25	18 2133
185	32	20	23,5	0,6	1,26	25	18 2134
	40	20	23,5	0,6	1,54	25	18 2135

Versilberte Ausführung auf Anfrage.

Isolierte Aderendhülsen, Bandware

Technische Daten

- Werkstoff: Cu-ETP nach DIN EN 13600
- Oberfläche: galvanisch verzinkt
- Isolation Polypropylen
- Temperaturbeständigkeit -35 °C bis +105 °C

AE**Farbreihe nach DIN 46228, Teil 4**

Querschnitt (mm ²)	Länge (mm)	Isolationsfarbe	VE/Stck.	Artikelnr.
0,5	14	weiß	500	18 4500
0,75	14	grau	500	18 4502
1	14	rot	500	18 4504
1,5	14	schwarz	500	18 4506
2,5	14	blau	400	18 4508

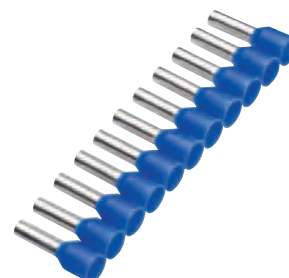
**Farbreihe 1**

Querschnitt (mm ²)	Länge (mm)	Isolationsfarbe	VE/Stck.	Artikelnr.
0,5	14	weiß	500	18 4460
0,75	14	blau	500	18 4462
1	14	rot	500	18 4464
1,5	14	schwarz	500	18 4466
2,5	14	grau	400	18 4468

Farbreihe 2

Querschnitt (mm ²)	Länge (mm)	Isolationsfarbe	VE/Stck.	Artikelnr.
0,5	14	orange	500	18 4480
0,75	14	weiß	500	18 4482
1	14	gelb	500	18 4484
1,5	14	rot	500	18 4486
2,5	14	blau	400	18 4488

Isolierte Aderendhülsen nach DIN 46228, Teil 4 und Sonderabmessungen

Technische Daten

- Werkstoff: Cu-ETP nach DIN EN 13600
- Oberfläche: galvanisch verzinkt
- Isolation Polypropylen
- Temperaturbeständigkeit -35 °C bis +105 °C
- Zum mühelosen Aufstecken auf feindrätige Kupferleiter, verhindert Beschädigung und Aufspießung

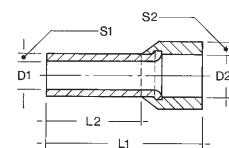
**AE**

Querschnitt (mm ²)	Länge ohne Isolation L2 (mm)	Gesamtlänge L1 (mm)	D1	S1	S2	D2	Isolationsfarbe	Gewicht per 100 St. ~kg	VE/Stck.	Artikelnr.
0,5	6	12	1	0,15	0,25	2,6	weiß	0,01	100	18 2310
	8	14	1	0,15	0,25	2,6		0,01	100	18 2312
	10	16	1	0,15	0,25	2,6		0,01	100	18 2314
0,75	6	12	1,2	0,15	0,25	2,8	grau	0,01	100	18 2316
	8	14	1,2	0,15	0,25	2,8		0,01	100	18 2318
	10	16	1,2	0,15	0,25	2,8		0,01	100	18 2320
1	6	12	1,4	0,15	0,25	3	rot	0,01	100	18 2324
	8	14	1,4	0,15	0,25	3		0,01	100	18 2326
	10	16	1,4	0,15	0,25	3		0,01	100	18 2328
1,5	6	12	1,4	0,15	0,25	3	schwarz	0,01	100	18 2330
	8	14	1,7	0,15	0,25	3,5		0,01	100	18 2332
	10	16	1,7	0,15	0,25	3,5		0,01	100	18 2334
	12	18	1,7	0,15	0,25	3,5		0,02	100	18 2335
	18	24	1,7	0,15	0,25	3,5		0,02	100	18 2336

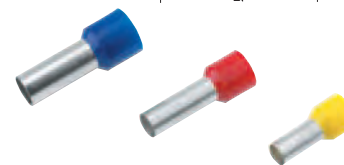

Isolierte Aderendhülsen nach DIN 46228,

Teil 4 und Sonderabmessungen Beschreibung siehe Vorseite



Querschnitt (mm ²)	Länge ohne Isolation L2 (mm)	Gesamtlänge L1 (mm)	D1	S1	S2	D2	Isolationsfarbe	Gewicht per 100 St. ~kg	VE/Stck.	Artikelnr.
2,5	8	15	2,2	0,15	0,25	4,2	blau	0,02	100	18 2338
	12	18	2,2	0,15	0,25	4,2		0,03	100	18 2340
	18	25	2,2	0,15	0,25	4,2		0,03	100	18 2342
4	10	17	2,8	0,2	0,3	4,8	grau	0,03	100	18 2344
	12	20	2,8	0,2	0,3	4,8		0,03	100	18 2346
	18	26	2,8	0,2	0,3	4,8		0,03	100	18 2348
6	12	20	3,5	0,2	0,3	6,3	gelb	0,06	100	18 2350
	18	26	3,5	0,2	0,3	6,3		0,06	100	18 2352
10	12	22	4,5	0,2	0,4	7,6	rot	0,06	100	18 2354
	18	28	4,5	0,2	0,4	7,6		0,08	100	18 2356
16	12	24	5,8	0,2	0,4	8,8	blau	0,08	100	18 2358
	18	28	5,8	0,2	0,4	8,8		0,08	100	18 2360
25	16	30	7,3	0,2	0,4	11,2	gelb	0,13	50	18 2362
	22	36	7,3	0,2	0,4	11,2		0,16	50	18 2364
35	16	30	8,3	0,2	0,4	12,7	rot	0,21	50	18 2366
	25	39	8,3	0,2	0,4	12,7		0,22	50	18 2368
50	20	36	10,3	0,3	0,5	15	blau	0,30	50	18 2370
	25	40	10,3	0,3	0,5	15		0,35	50	18 2372
70	21	37	13,5	0,4	0,6	16	gelb	0,67	25	18 2374
	95	25	44	14,7	0,4	0,6	18	rot	0,67	25
120	27	48	16,7	0,45	0,7	20	blau	0,93	25	18 2378
150	32	58	19	0,5	1	23	gelb	1,06	25	18 2380



Isolierte Aderendhülsen, Abmessungen nach DIN 46228,

Teil 4, Farbreihe 1

Technische Daten

- Werkstoff: Cu-ETP nach DIN EN 13600
- Oberfläche: galvanisch verzinkt
- Isolation Polypropylen
- Temperaturbeständigkeit -35 °C bis +105 °C
- Zum mühelosen Aufstecken auf feindrätige Kupferleiter, verhindert Beschädigung und Aufspleißung

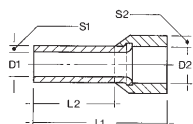

Querschnitt (mm ²)	Länge ohne Isolation L2 (mm)	Gesamtlänge L1 (mm)	D1	S1	S2	D2	Isolationsfarbe	Gewicht per 100 St. ~kg	VE/Stck.	Artikelnr.
0,25	6	10	0,8	0,15	0,25	1,8	violett	0,01	100	18 0988
	8	12	0,8	0,15	0,25	1,8		0,01	100	18 0990
0,34	6	10	0,9	0,15	0,25	2	rosa	0,01	100	18 0992
	8	12	0,9	0,15	0,25	2		0,01	100	18 0994
0,5	6	12	1	0,15	0,25	2,6	weiß	0,01	100	18 0996
	8	14	1	0,15	0,25	2,6		0,01	100	18 0998
	8	14	1	0,15	0,25	2,6		0,01	500	18 4998
0,75	10	16	1	0,15	0,25	2,6		0,01	100	18 0999
	6	12	1,2	0,15	0,25	2,8	blau	0,01	100	18 0940
	8	14	1,2	0,15	0,25	2,8		0,01	100	18 1000
	8	14	1,2	0,15	0,25	2,8		0,01	500	18 5000
1	10	16	1,2	0,15	0,25	2,8		0,01	100	18 1001
	12	18	1,2	0,15	0,25	2,8		0,01	100	18 0942
	6	12	1,4	0,15	0,25	3	rot	0,01	100	18 0944
	8	14	1,4	0,15	0,25	3		0,01	100	18 1002
1,5	8	14	1,4	0,15	0,25	3		0,01	500	18 5002
	10	16	1,4	0,15	0,25	3		0,01	100	18 1003
	12	18	1,4	0,15	0,25	3		0,02	100	18 0946
	8	14	1,7	0,15	0,25	3,5	schwarz	0,01	100	18 1004
2	8	14	1,7	0,15	0,25	3,5		0,01	500	18 5004
	10	16	1,7	0,15	0,25	3,5		0,01	100	18 0948
	12	18	1,7	0,15	0,25	3,5		0,02	100	18 0949

Isolierte Aderendhülsen, Abmessungen nach DIN 46228, Teil 4,

Farbreihe 1

Beschreibung siehe Vorseite

Querschnitt (mm ²)	Länge ohne Isolation L2 (mm)	Gesamtlänge L1 (mm)	D1	S1	S2	D2	Isolationsfarbe	Gewicht per 100 St. ~kg	VE/Stck.	Artikelnr.
	18	24	1,7	0,15	0,25	3,5		0,02	100	18 1005
	18	24	1,7	0,15	0,25	3,5		0,02	500	18 5005
2,5	8	15	2,2	0,15	0,25	4,2	grau	0,02	100	18 1006
	8	15	2,2	0,15	0,25	4,2		0,02	500	18 5006
	12	18	2,2	0,15	0,25	4,2		0,03	100	18 0950
	18	25	2,2	0,15	0,25	4,2		0,03	100	18 1007
	18	25	2,2	0,15	0,25	4,2		0,03	500	18 5007
4	10	17	2,8	0,2	0,3	4,8	orange	0,03	100	18 1008
	10	17	2,8	0,2	0,3	4,8		0,03	500	18 5008
	12	20	2,8	0,2	0,3	4,8		0,03	100	18 0952
	18	26	2,8	0,2	0,3	4,8		0,04	100	18 1009
	18	26	2,8	0,2	0,3	4,8		0,04	500	18 5009
6	12	20	3,5	0,2	0,3	6,3	grün	0,06	100	18 1010
	12	20	3,5	0,2	0,3	6,3		0,06	500	18 5010
	18	26	3,5	0,2	0,3	6,3		0,06	100	18 1012
	18	26	3,5	0,2	0,3	6,3		0,06	500	18 5012
10	12	22	4,5	0,2	0,3	7,6	braun	0,06	100	18 1014
	12	22	4,5	0,2	0,3	7,6		0,06	500	18 5014
	18	28	4,5	0,2	0,3	7,6		0,08	100	18 1016
	18	28	4,5	0,2	0,3	7,6		0,08	500	18 5016
16	12	24	5,8	0,2	0,4	8,8	elfenbein	0,08	100	18 1018
	12	24	5,8	0,2	0,4	8,8		0,08	500	18 5018
	18	28	5,8	0,2	0,4	8,8		0,08	100	18 1020
	18	28	5,8	0,2	0,4	8,8		0,08	500	18 5020
25	16	30	7,3	0,2	0,4	11,2	schwarz	0,13	50	18 1022
	22	36	7,3	0,2	0,4	11,2		0,16	50	18 1023
35	16	30	8,3	0,2	0,4	12,7	rot	0,21	1	18 1024
	25	39	8,3	0,2	0,4	12,7		0,22	1	18 1025
50	20	36	10,3	0,3	0,5	15,0	blau	0,30	1	18 1026
	25	40	10,3	0,3	0,5	15,0		0,35	1	18 1027



Isolierte Aderendhülsen, Abmessungen nach DIN 46228, Teil 4,

Farbreihe 2

Technische Daten

- Werkstoff: Cu-ETP nach DIN EN 13600
- Oberfläche: galvanisch verzinkt
- Isolation Polypropylen
- Temperaturbeständigkeit -35 °C bis +105 °C
- Zum mühelosen Aufstecken auf feindrähtige Kupferleiter, verhindert Beschädigung und Aufspleißung

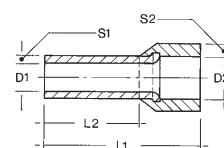

Querschnitt (mm ²)	Länge ohne Isolation L2 (mm)	Gesamtlänge L1 (mm)	D1	S1	S2	D2	Isolationsfarbe	Gewicht per 100 St. ~kg	VE/Stck.	Artikelnr.
0,25	6	10	0,8	0,15	0,25	1,8	hellblau	0,01	100	18 2188
	8	12	0,8	0,15	0,25	1,8		0,01	100	18 2190
0,34	6	10	0,9	0,15	0,25	2	türkis	0,01	100	18 2192
	8	12	0,9	0,15	0,25	2		0,01	100	18 2194
0,5	6	12	1	0,15	0,25	2,6	orange	0,01	100	18 2196
	8	14	1	0,15	0,25	2,6		0,01	100	18 2198
	10	16	1	0,15	0,25	2,6		0,01	100	18 2199
0,75	6	12	1,2	0,15	0,25	2,8	weiß	0,01	100	18 2140
	8	14	1,2	0,15	0,25	2,8		0,01	100	18 2200
	10	16	1,2	0,15	0,25	2,8		0,01	100	18 2201
	12	18	1,2	0,15	0,25	2,8		0,01	100	18 2242
1	6	12	1,4	0,15	0,25	3	gelb	0,01	100	18 2244
	8	14	1,4	0,15	0,25	3		0,01	100	18 2202
	10	16	1,4	0,15	0,25	3		0,01	100	18 2203
	12	18	1,4	0,15	0,25	3		0,02	100	18 2246
1,5	8	14	1,7	0,15	0,25	3,5	rot	0,01	100	18 2204
	10	16	1,7	0,15	0,25	3,5		0,01	100	18 2248
	12	18	1,7	0,15	0,25	3,5		0,02	100	18 2249
	18	24	1,7	0,15	0,25	3,5		0,02	100	18 2205
2,5	8	14	2,2	0,15	0,25	4,2	blau	0,02	100	18 2206
	12	18	2,2	0,15	0,25	4,2		0,03	100	18 2250
	18	25	2,2	0,15	0,25	4,2		0,03	100	18 2207



Isolierte Aderendhülsen, Abmessungen nach DIN 46228, Teil 4, Farbreihe 2

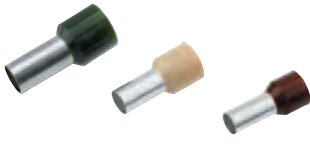

Querschnitt (mm²)	Länge ohne Isolation L2 (mm)	Gesamtlänge L1 (mm)	D1	S1	S2	D2	Isolationsfarbe	Gewicht per 100 St. ~kg	VE/Stck.	Artikelnr.
4	10	17	2,8	0,2	0,3	4,8	grau	0,03	100	18 2208
	12	20	2,8	0,2	0,3	4,8		0,03	100	18 2252
	18	26	2,8	0,2	0,3	4,8		0,04	100	18 2209
6	12	20	3,5	0,2	0,3	6,3	schwarz	0,06	100	18 2210
	18	26	3,5	0,2	0,3	6,3		0,06	100	18 2212
10	12	22	4,5	0,2	0,4	7,6	elfenbein	0,06	100	18 2214
	18	28	4,5	0,2	0,4	7,6		0,08	100	18 2216
16	12	24	5,8	0,2	0,4	8,8	grün	0,08	100	18 2218
	18	28	5,8	0,2	0,4	8,8		0,08	100	18 2220
25	16	30	7,3	0,2	0,4	11,2	braun	0,13	50	18 2222
	22	36	7,3	0,2	0,4	11,2		0,16	50	18 2223
35	16	30	8,3	0,2	0,4	12,7	beige	0,21	50	18 2224
	25	39	8,3	0,2	0,4	12,7		0,22	50	18 2225
50	20	36	10,3	0,3	0,5	15	oliv	0,35	50	18 2226
	25	40	10,3	0,3	0,5	15		0,35	50	18 2227



Isolierte Zwillingsaderendhülsen

Technische Daten

- Werkstoff: Cu-ETP nach DIN EN 13600
- Oberfläche: galvanisch verzinkt
- Isolation Polypropylen
- Temperaturbeständigkeit -35 °C bis +105 °C
- Zur mühelosen Verarbeitung von 2 feindrähtigen Kupferleitern, verhindert Beschädigung und Aufspießung

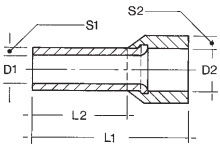

Farbreihe nach DIN 46228, Teil 4

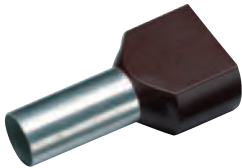

Querschnitt (mm²)	Länge ohne Isolation L2 (mm)	Gesamtlänge L1 (mm)	D1	S1	S2	D2	Isolationsfarbe	Gewicht per 100 St. ~kg	VE/Stck.	Artikelnr.
2 x 0,5	8	15	1,5	0,15	0,25	2,5	weiß	0,03	100	18 2460
2 x 0,75	8	15	1,8	0,15	0,25	2,8	grau	0,03	100	18 2462
	10	17	1,8	0,15	0,25	2,8		0,03	100	18 2464
2 x 1	8	15	2	0,15	0,25	3,4	rot	0,04	100	18 2466
	10	17	2	0,15	0,25	3,4		0,04	100	18 2468
2 x 1,5	8	16	2,3	0,15	0,25	3,6	schwarz	0,02	100	18 2470
	12	20	2,3	0,15	0,25	3,6		0,03	100	18 2472
2 x 2,5	10	18,5	2,9	0,2	0,25	4,2	blau	0,07	100	18 2474
	13	21,5	2,9	0,2	0,25	4,2		0,08	100	18 2476
2 x 4	12	23	3,8	0,2	0,3	4,9	grau	0,11	100	18 2478
2 x 6	14	26	4,9	0,2	0,3	5,9	gelb	0,09	100	18 2480
2 x 10	14	26	6,5	0,2	0,4	7,2	rot	0,13	100	18 2482
2 x 16	14	30	8,3	0,2	0,4	9,6	blau	0,13	100	18 2484
Farbreihe 1										
2 x 0,5	8	15	1,5	0,15	0,25	2,5	weiß	0,03	100	18 2400
2 x 0,75	8	15	1,8	0,15	0,25	2,8	blau	0,03	100	18 2402
	10	17	1,8	0,15	0,25	2,8		0,03	100	18 2404
2 x 1	8	15	2	0,15	0,25	3,4	rot	0,04	100	18 2406
	10	17	2	0,15	0,25	3,4		0,04	100	18 2408
2 x 1,5	8	16	2,3	0,15	0,25	3,6	schwarz	0,02	100	18 2410
	12	20	2,3	0,15	0,25	3,6		0,03	100	18 2412
2 x 2,5	10	18,5	2,9	0,2	0,25	4,2	grau	0,07	100	18 2414
	13	21,5	2,9	0,2	0,25	4,2		0,08	100	18 2416
2 x 4	12	23	3,8	0,2	0,3	4,9	orange	0,11	100	18 2418
2 x 6	14	26	4,9	0,2	0,3	5,9	grün	0,09	100	18 2420
2 x 10	14	26	6,5	0,2	0,4	7,2	braun	0,13	100	18 2422
2 x 16	14	30	8,3	0,2	0,4	9,6	elfenbein	0,13	100	18 2424
Farbreihe 2										
2 x 0,5	8	15	1,5	0,15	0,25	2,5	orange	0,03	100	18 2430
2 x 0,75	8	15	1,8	0,15	0,25	2,8	weiß	0,03	100	18 2432
	10	17	1,8	0,15	0,25	2,8		0,03	100	18 2434
2 x 1	8	15	2	0,15	0,25	3,4	gelb	0,04	100	18 2436
	10	17	2	0,15	0,25	3,4		0,04	100	18 2438
2 x 1,5	8	16	2,3	0,15	0,25	3,6	rot	0,02	100	18 2440
	12	20	2,3	0,15	0,25	3,6		0,03	100	18 2442
2 x 2,5	10	18,5	2,9	0,2	0,25	4,2	blau	0,07	100	18 2444
	13	21,5	2,9	0,2	0,25	4,2		0,08	100	18 2446
2 x 4	12	23	3,8	0,2	0,3	4,9	grau	0,11	100	18 2448
2 x 6	14	26	4,9	0,2	0,3	5,9	schwarz	0,09	100	18 2450
2 x 10	14	26	6,5	0,2	0,4	7,2	elfenbein	0,13	100	18 2452
2 x 16	14	30	8,3	0,2	0,4	9,6	grün	0,13	100	18 2454

Isolierte Aderendhülsen für kurz- und erdschluss sichere Leitungen (NSGAFÖU), Farbreihe nach DIN 46228, Teil 4



Technische Daten

- Werkstoff: Cu-ETP nach DIN EN 13600
- Oberfläche: galvanisch verzinkt
- Isolation Polypropylen
- Temperaturbeständigkeit -35 °C bis +110 °C
- mit großem Kunststoffkragen zur Aufnahme von Leitern mit starker Isolierung



Querschnitt (mm ²)	Länge ohne Isolation L2 (mm)	Gesamtlänge L1 (mm)	D1	S1	S2	D2	Isolationsfarbe	Gewicht per 100 St. ~kg	VE/Stck.	Artikelnr.
1,5	8	17,5	1,8	0,15	0,25	7	schwarz	0,02	100	18 2500
	10	19,5	1,8	0,15	0,25	7		0,03	100	18 2502
2,5	8	17,5	2,3	0,15	0,25	7,9	blau	0,03	100	18 2504
	12	21,5	2,3	0,15	0,25	7,9		0,04	100	18 2506
4	10	19,5	2,9	0,2	0,3	7,9	grau	0,04	100	18 2508
6	12	23	3,6	0,2	0,3	8,7	gelb	0,07	100	18 2510
10	12	24	4,6	0,2	0,3	10,2	rot	0,08	100	18 2512
16	12	25,5	6	0,2	0,3	12,5	blau	0,11	100	18 2514

Nicht isolierte Aderendhülsen-Sortimente

in praktischer Streudose, 2500 Stück sortiert

Inhalt:	VE/Stck.	Artikelnr.
• 500 Stück 0,50 mm ² 6 mm lang		
• 500 Stück 0,75 mm ² 6 mm lang		
• 500 Stück 1 mm ² 6 mm lang		
• 500 Stück 1,50 mm ² 7 mm lang		
• 500 Stück 2,50 mm ² 7 mm lang		
Sortimentskasten mit nicht isolierten Aderendhülsen	1	18 1520

in **Traco** - Sortimentskasten PSC-Vario 240, mit Presszange CIMCO-Artikelnr. 10 1906, 3500 Stück sortiert

Inhalt:

- 1000 Stück 0,75 mm² 6 mm lang
- 1000 Stück 1 mm² 6 mm lang
- 750 Stück 1,50 mm² 7 mm lang
- 750 Stück 2,50 mm² 7 mm lang

Sortimentskasten mit nicht isolierten Aderendhülsen	1	18 1510
--	----------	----------------

in **Traco** - Sortimentskasten PSC-Vario 340, mit Universal-Kerbzange CIMCO-Artikelnr. 10 1904,

4350 Stück sortiert

Inhalt:

- 1000 Stück 1 mm² 6 mm lang
- 1000 Stück 1,50 mm² 7 mm lang
- 1000 Stück 2,50 mm² 7 mm lang
- 500 Stück 4 mm² 9 mm lang
- 500 Stück 6 mm² 12 mm lang
- 250 Stück 10 mm² 18 mm lang
- 100 Stück 16 mm² 18 mm lang

Sortimentskasten mit nicht isolierten Aderendhülsen	1	18 1512
--	----------	----------------

Isolierte Aderendhülsen-Sortimente

400 Stück sortiert in praktischer Streudose, stapelbar

Inhalt:

- 50 Stück 0,5 mm² 8 mm lang
- 100 Stück 0,75 mm² 8 mm lang
- 100 Stück 1 mm² 8 mm lang
- 100 Stück 1,5 mm² 8 mm lang
- 50 Stück 2,5 mm² 8 mm lang

Farbreihe 1	1	18 1502
Farbreihe 2	1	18 1503
Farbreihe DIN	1	18 1504

100 Stück sortiert in praktischer Streudose, stapelbar

Inhalt:

- 50 Stück 4 mm² 10 mm lang
- 20 Stück 6 mm² 12 mm lang
- 20 Stück 10 mm² 12 mm lang
- 10 Stück 16 mm² 12 mm lang

Farbreihe 1	1	18 1505
Farbreihe 2	1	18 1506
Farbreihe DIN	1	18 1507



1

2

3

4

5

6

7

8

9

10

11

12

13

14

15

16

17

18

19

20

21

22

23

24

25

26

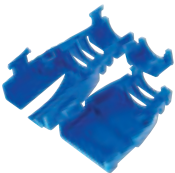

Modular-Stecker

für Telekommunikation und Daten-Netzwerke, Qualitätsstecker für mindestens 500 Steckzyklen, Kontakte mit 50 μ inch (1,27 Mikrometer) Goldauflage, Gehäuse aus flammhemmendem Polycarbonat, Zugbelastbarkeit Kabel zu Stecker mindestens 89 N.

Ungeschirmte Modularstecker (mind. Cat. 3)

geeignet für Flach- und Rundkabel

für flexible Leiter

Bezeichnung	Anzahl Positionen	Anzahl Kontakte	VE/Stck.	Artikelnr.
RJ 10	4	4	100	18 3000
RJ 11	6	4	100	18 3002
RJ 12	6	6	100	18 3004
RJ 45	8	8	50	18 3008

für massive Leiter

Bezeichnung	Anzahl Positionen	Anzahl Kontakte	VE/Stck.	Artikelnr.
RJ 45	8	8	50	18 3010

Geschirmte Modularstecker (mind. Cat. 5e)

geeignet für Rundkabel, inklusive je ein Einfädelskamm pro Stecker zum problemlosen Einlegen der Leiter in korrekte Crimpposition, zu verpressen mit CIMCO-Presszange CIMCO-Artikelnr. 10 6201.

für flexible und massive Leiter

Bezeichnung	Anzahl Positionen	Anzahl Kontakte	VE/Stck.	Artikelnr.
RJ 45	8	8	50	18 3012

Knickschutztüllen für Modularstecker

klappbar und wiederöffnbar zum jederzeitigen, auch nachträglichen Aufbringen und Entfernen beim Stecker, für geschirmte und ungeschirmte Modularstecker RJ 45, für Rundkabel bis 6 mm \varnothing

schwarz	25	18 3020
rot	25	18 3022
weiss	25	18 3024
blau	25	18 3026
gelb	25	18 3028

Servicecase NETZWERKTECHNIK I

raaco-Servicekasten CARRY-LITE 55 mit Inhalt:

Abisolierer DATA STRIP	1	12 0092	
Anlegewerkzeug ECONOMY	1	11 8017	
Crimpzange 4-, 6-, 8-polig ungeschirmt	1	10 6200	
Crimpzange 8-polig geschirmt	1	10 6201	
Modularstecker 4-polig RJ 10 ungeschirmt	100	18 3000	
Modularstecker 6-polig RJ 12 ungeschirmt	100	18 3004	
Modularstecker 8-polig RJ 45 ungeschirmt für flexible Leiter	50	18 3008	
Modularstecker 8-polig RJ 45 geschirmt	50	18 3012	
Knickschutztüllen für Modularstecker, schwarz	25	18 3020	
Knickschutztüllen für Modularstecker, rot	25	18 3022	
413 x 330 x 55	1	18 1300	

**Servicecase NETZWERKTECHNIK II**

raaco-Servicekasten CARRY-LITE 55 mit Inhalt:

Modularstecker 4-polig RJ 10 ungeschirmt	100	18 3000	
Modularstecker 6-polig RJ 12 ungeschirmt	100	18 3004	
Modularstecker 8-polig RJ 45 ungeschirmt für flexible Leiter	50	18 3008	
Modularstecker 8-polig RJ 45 geschirmt	50	18 3012	
Knickschutztüllen für Modularstecker, schwarz	25	18 3020	
Knickschutztüllen für Modularstecker, rot	25	18 3022	
Klettband-Rolle, 16 mm Breite x 25 mm Länge, schwarz	1	18 1922	
413 x 330 x 55	1	18 1302	

**Photovoltaik-Steckverbinder-System**

Der Einsatz dieses neuen Photovoltaik-Steckverbinders spart auf der Baustelle Arbeit und Zeit.

Das CIMCO-Steckverbinder-System ist kompatibel zu dem Marktstandard MC4 und ist passend für alle gängigen Solarkabel von 2,5 mm² bis 6 mm².

Bestehend aus Verbindungssystem Stecker und Buchse inkl. Kunststoffgehäuse; verpackt je 100 Stück Stecker-Crimpkontakte sowie Kunststoffgehäuse im Polybeutel und je 100 Stück Buchsen-Crimpkontakte sowie Kunststoffgehäuse im Polybeutel.

Technische Daten:

2,5 bis 6 mm², Spannungsbereich: 1000 V, Strombelastbarkeit: 30 A (4 mm², 6 mm²), Kontaktwiderstand des Verbindersystems: 5 mΩ, Durchmesser des Steckerkontaktes: 4 mm, Schutzklasse: IP 67,Temperaturbereich: -40 °C / +85 °C, Isolationsmaterial: PC/PA, Kontaktmaterial: Kupfer, versilbert, Sicherheitsklasse: II, Zertifizierung: TÜV, Crimpbereich: 2,5 - 6 mm²

	100	18 0000	
--	-----	---------	--

**Photovoltaik MC3-Adaptersystem**Adapterset zum Stecken auf MC3-Kontakte, zum Verpressen mit MC4-kompatiblen Werkzeugen 1,5 bis 4 mm²

Bestehend aus MC3-Adaptersystem Stecker und Buchse inkl. Kunststoffgehäuse; verpackt je 1 Stück Stecker-Crimpkontakte sowie Kunststoffgehäuse und je 1 Stück Buchsen-Crimpkontakte sowie Kunststoffgehäuse.

Technische Daten:

Pinabmessungen: ø 3,0 mm, Kabeldurchmesser: 5,0 mm bis 8,0 mm, Kabelquerschnitt: 1,5 - 4,0 mm²,

AWG 16/14/12, Kontaktyp: Stamp Roll-Kontakt, Nennspannung: 1000 V DC,

Nennstrom: 25 A bei 70 °C / 20A bei 85 °C, Kontaktwiderstand: <5 mΩ Ohm, Schutzklasse: IP 67,

Temperaturbereich: -40 °C / +90 °C, Zertifizierung: TÜV

	1	18 0003	
--	---	---------	--



1

2

3

4

5

6

7

8

9

10

11

12

13

14

15

16

17

18

19

20

21

22

23

24

25

26



Photovoltaik MC4-Entriegelungswerkzeug

Entriegelungswerkzeug zum Lösen der Steckverbindung der Photovoltaik-Verbinder.

	1	18 0004	
--	---	---------	--



Photovoltaik MC4-Y-Verteiler

Y-Verteiler auf MC4-Basis.

Technische Daten:

Pinabmessungen: \varnothing 4,0 mm, Kontakttyp: Stamp Roll-Kontakt, Nennspannung: 1000 V DC, Nennstrom: 30 A bei 70 °C / 25 A bei 85 °C, Kontaktwiderstand: $<5 \text{ m}\Omega$ Ohm, Schutzklasse: IP 67, Temperaturbereich: -40 °C / +90 °C, Zertifizierung: TÜV

MMF = 1 x female Eingang und 2 x male Ausgang	1	18 0005	
FFM = 1 x male Eingang und 2 x female Ausgang	1	18 0006	



Erdungsklemme SOLFIL

Die sichere und dauerhafte Lösung von CIMCO zur Erdung von PV-Paneelen. Die Wahl der einfachen und dauerhaften Sicherheit. Die Sicherung von Photovoltaikpaneelen mittels Erdung ist notwendig. Sie sollte dauerhaft sein und Schutz gegen die Auswirkungen von Blitzeinschlägen und elektromagnetischen Störungen während der gesamten Lebensdauer gewährleisten. Die Anschlussreihe bietet Ihnen Lösungen, die an die verschiedenen Arten von Photovoltaikpaneelen angepasst sind. Eine sichere Erdung entsteht, indem ein optimaler elektrischer Kontakt zwischen dem Gehäuse des Paneels und dem Erdungsleiter hergestellt wird. Die Modulrahmen sind aus Aluminium, das eloxiert ist oder dessen Oberfläche anderweitig behandelt wurde. Diese Beschichtungen schützen gegen Rost, leiten aber nicht. Dank der Serie wird elektrischer Kontakt mit dem Aluminium des Paneels möglich. Entweder durch einen Gewindegang bei den geschraubten Modellen oder gesichert durch die Gewindevertiefung durch Bolzenverbindung mit Hilfe einer Fächerscheibe, die die Eloxierung beim Festziehen abschabt. Die Verbindung wird durch das Festziehen des Erdungsleiters mit einem maximalen Querschnitt von 10 mm² gesichert. Im Falle eines isolierten Leiters ist ein Entfernen der Isolierung auf 30 mm notwendig. Die Modelle sind aus Edelstahl, wodurch der hervorragende Rostschutz und die galvanische Kompatibilität mit dem Aluminium gewährleistet sind.

Befestigung auf bestehender Bohrung

mit Bolzen je Bohrung \varnothing 6 mm (0,26"). Die Fächerscheibe gewährleistet den elektrischen Kontakt. Querschnittsbereich des Erdungsleiters in mm² [mehrdrätig oder massiv]: 4, 6, 10, 4+4, 6+6

	100	18 8012	
--	-----	---------	--



Befestigung auf bestehender Bohrung

mit gewindefurchender Schraube je Bohrung \varnothing 4 mm (0,16"). Querschnittsbereich des Erdungsleiters in mm² [mehrdrätig oder massiv]: 4, 6, 10, 4+4, 6+6

	1	18 8014	
--	---	---------	--



Befestigung außerhalb der Bohrung

mit selbstbohrender Schraube. Querschnittsbereich des Erdungsleiters in mm² [mehrdrätig oder massiv]: 4, 6, 10, 4+4, 6+6

	1	18 8016	
--	---	---------	--



Befestigung außerhalb der Bohrung

mit selbstbohrender Schraube. Querschnittsbereich des Erdungsleiters in mm² [mehrdrätig oder massiv]: 16, 16+4, 16+6, 25

	1	18 8018	
--	---	---------	--



Edelstahl (VA) - Rohrkabelschuhe

- Werkstoff: V2A
- Temperaturbeständig bis 400 °C
- Säure- und rostbeständig
- Ringform
- Besonders geeignet zur Erdung und Blitzschutz von Aluminium-Träger- und Rahmenelementen in der Photovoltaik
- Der VA-Kabelschuh kann als Verbindungselement von Cu-Leitern auf Alu-Elemente verwendet werden, da VA keine korrosiven oder elektro-chemischen Reaktionen gegenüber beiden Materialien besitzt.

Bei der Verwendung von handelsüblichen Cu-Rohrkabelschuhen kann unter Einfluß von Feuchtigkeit und elektrischer Spannung das unedlere Metall (in diesem Fall Alu) sukzessive abgetragen werden und somit die Rahmenprofile zerstört werden!

Nenn- Querschnitt mm ²	Anschl.- bolzen Ø	Gewicht / 100 Stück in kg			
4 - 6	M 8	0,28	100	18 8686	
10	M 8	0,78	100	18 8704	
10	M 10	0,77	100	18 8705	
16	M 8	0,6	50	18 8712	
16	M 10	0,6	50	18 8714	



1

2

3

4

5

6

7

8

9

10

11

12

13

14

15

16

17

18

19

20

21

22

23

24

25

26

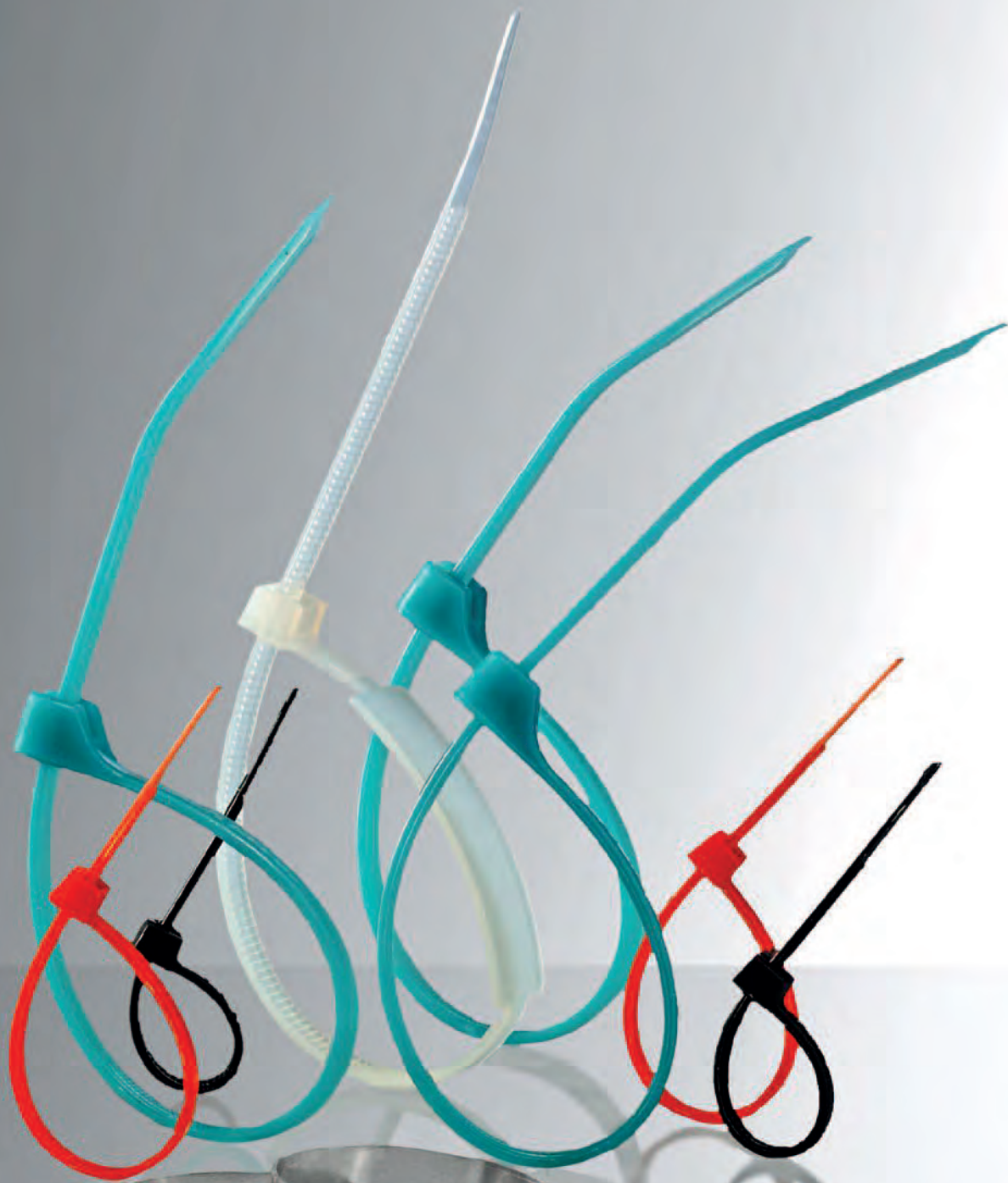

KABELBINDER, KLETTBÄNDER

Ob Standard-, wiederöffnbare oder Stahl-Kabelbinder:



Wir bieten geprüfte Qualität zu guten Preisen.

Stahl-Kabelbinder mit Kugerverschluss sind korrosions- und strahlenbeständig, antimagnetisch und äußerst beständig gegen hohe Temperaturen.



Klettbandgurt mit Kunststofföse und hakenfreiem Gurtende für schnelles Öffnen des Binders.



Farbige Kabelbinder zum Kennzeichnen und Markieren.

1

2

3

4

5

6

7

8

9

10

11

12

13

14

15

16

17

18

19

20

21

22

23

24

25

26

	Ausführung		VE	Artikelnr.
--	------------	--	----	------------

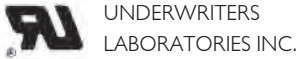

Kabelbinder

Rohstoff:

Reines Polyamid 6.6 (PA 6.6, Nylon) ohne Recyclingmaterialanteile, Rohstoffe ausschließlich von führenden Qualitätsherstellern, Farben: natur oder schwarz (RAL 9011) durch Anreicherung mit Kohlenstoff (carbon black).

Materialeigenschaften:

Selbstverlöschend gemäß UL 94-V2, Schmelzpunkt bei +260 °C, halogenfrei, silikonfrei, nicht toxisch, lebensmittelrecht gemäß Empfehlung „X“ (10) BGA des Bundesgesundheitsamtes, nicht leitend, hohe Abriebfestigkeit, geringer Reibungswiderstand, schlagfest, recycelbar. Schwarze Kabelbinder halten die Feuchtigkeit des Kunststoffes, so dass keine Versprödung, Verhärtung oder Brüchigkeit eintritt. Schwarze Kabelbinder sind daher mindestens zwei Jahre freiluft- und witterungsbeständig.

Chemische Resistenz:

Beständig u. a. gegen Öle, Erdölprodukte (z. B. Benzin, Kerosin, Fette und Schmierstoffe), Kohlenwasserstoffe (z. B. niedere Alkohole, Aceton), Reinigungs- und Lösungsmittel, Alkalien, Schimmel, Salzwasser. Bedingt beständig u. a. gegen stark verdünnte Säuren. Nicht beständig u. a. gegen Phenole, oxidierende Chemikalien, Ameisensäure, Phosphorsäure, Chlor, Chlorsäuren (z. B. Salzsäure, Buttersäure), Benzoesäure, Mineralsäuren.

Verarbeitungs- und Einsatzbedingungen:

Installationstemperatur (während der Montage) -10 °C bis +80 °C, Dauergebrauchstemperatur (nach der Montage) -40 °C bis +105 °C, mögliche Längenveränderungen je nach Temperatur (zwischen -20 °C und +100 °C) maximal ± 1,5%, je nach relativer Luftfeuchtigkeit (zwischen 25% und 100%) maximal ± 3%, keine Längenveränderung durch Alterung, wenn Kabelbinder nicht unter Last stehen.

Hinweise zur Lagerung von Kabelbindern:

Kabelbinder bis zum Gebrauch in den versiegelten Verpackungen belassen, um Austrocknen zu vermeiden, Lagerung in kühlen, nicht besonders trockenen Räumen, entfernt von Wärmequellen. Naturfarbene Kabelbinder können sich nach längerer Dauer durch temperaturabhängige Oxidation gelblich verfärben. Die Gebrauchseigenschaften werden hiervon nicht negativ beeinflusst.

Verpackung:

Verpackung aus Kunststoff-Transparentfolie, 100% recycelbar, luftdicht verschweißt.

Zulassungen und Qualitätszertifizierungen:

Produkte entsprechen EN 62275, dem IEC-Standard IEC 92-101, Flammwidrigkeit nach UL 94-V2, „Yellow Card“-Zertifizierung durch Underwriters Laboratories Inc., selbstverlöschend gemäß UL 94, flame class 94V-2, selbstverlöschend gemäß ISO 1210, flame class FV-2, Mindest-Abbindefestigkeit gemäß Standard MIL-S-23190 E.

naturfarbig

Breite mm	Länge mm	Kabelbaum- ø mm	Mindestzugfestigkeit kp	N		
2,5	75	2 - 16	9	88	100	18 1360
	100	2 - 24			100	18 1361
	135	2 - 35			100	18 1362
	160	2 - 42			100	18 1402
3,5	200	2 - 55	18	176	100	18 1363
	140	2,5 - 36			100	18 1364
	200	2,5 - 55			100	18 1404
	280	2,5 - 80			100	18 1378
4,5	160	2,5 - 40	22	216	100	18 1365
	180	3 - 45			100	18 1366
	200	3 - 51			100	18 1367
	250	5 - 70			100	18 1379
	280	5 - 76			100	18 1368
	360	5 - 101			100	18 1369
7,5	380	5 - 110	60	588	100	18 1408
	180	5 - 46			100	18 1371
	240	5 - 64			100	18 1372
	280	5 - 76			100	18 1377
	360	5 - 101			100	18 1373
9,0	450	18 - 132	80	784	100	18 1374
	540	20 - 160			100	18 1375
	750	32 - 222			100	18 1376
	920	40 - 280			100	18 1391
12,5	1220	50 - 375	110	1080	100	18 1394
	780	20 - 235			100	18 1390
	920	40 - 280			100	18 1391
1000	500	10 - 140	40	- 300	50	18 1392
	750	40 - 225			50	18 1393
	1000	40 - 300			50	18 1395



Ausführung	VE	Artikelnr.
------------	----	------------

Kabelbinder

schwarz (RAL 9011) = wetterfeste Ausführung, bedingt UV-beständig

Breite mm	Länge mm	Kabelbaum- ø mm	Mindestzugfestigkeit kp	N		
2,5	75	2 - 16	9	88	100	18 1860
	100	2 - 24			100	18 1861
	135	2 - 35			100	18 1862
	160	2 - 42			100	18 1802
3,5	200	2 - 55			100	18 1863
	140	2,5 - 36	18	176	100	18 1864
	200	2,5 - 55			100	18 1804
4,5	280	2,5 - 80			100	18 1878
	160	2,5 - 40	22	216	100	18 1865
	180	3 - 45			100	18 1866
7,5	200	3 - 51			100	18 1867
	250	5 - 70			100	18 1879
	280	5 - 76			100	18 1868
	360	5 - 101			100	18 1869
	180	5 - 46	60	588	100	18 1871
	240	5 - 64			100	18 1872
9,0	280	5 - 76			100	18 1877
	360	5 - 101			100	18 1873
	450	18 - 132			100	18 1874
	540	20 - 160			100	18 1875
	750	32 - 222			100	18 1876
12,5	780	20 - 235	80	784	100	18 1890
	920	40 - 280			100	18 1891
	1220	50 - 375			100	18 1894
12,5	500	10 - 140	110	1080	50	18 1892
	750	40 - 225			50	18 1893
	1000	40 - 300			50	18 1895



Wiederöffnbare Kabelbinder

aus Polyamid 6.6, nach Öffnen beliebig oft wieder einsetzbar, einfaches Lösen der Raste durch Fingerdruck

naturfarbig

Breite mm	Länge mm	Bündel- ø mm	Mindestzugfestigkeit kp		
7,5	200	bis 50	36	100	18 1490
	280	bis 76	36	100	18 1491
	360	bis 100	36	100	18 1492

schwarz (RAL 9011) = wetterfeste Ausführung, UV-Beständigkeit

7,5	200	bis 50	36	100	18 1495
	280	bis 76	36	100	18 1496
	360	bis 100	36	100	18 1497



1

2

3

4

5

6

7

8

9

10

11

12

13

14

15

16

17

18

19

20

21

22

23

24

25

26

Ausführung	VE	Artikelnr.
------------	----	------------

Farbige Kabelbinder

zum Kennzeichnen und Markieren



Breite mm	Länge mm	Kabelbaum- ø mm	Mindestzugfestigkeit kp	N	VE	Artikelnr.
rot (RAL 3000)						
2,5	100	2 - 24	9	88	100	18 1450
3,5	140	2,5 - 36	18	176	100	18 1452
4,5	200	3 - 51	22	216	100	18 1454
	280	5 - 76			100	18 1456
blau (RAL 5002)						
2,5	100	2 - 24	9	88	100	18 1460
3,5	140	2,5 - 36	18	176	100	18 1462
4,5	200	3 - 51	22	216	100	18 1464
	280	5 - 76			100	18 1466
grün (RAL 6024)						
2,5	100	2 - 24	9	88	100	18 1470
3,5	140	2,5 - 36	18	176	100	18 1472
4,5	200	3 - 51	22	216	100	18 1474
	280	5 - 76			100	18 1476
gelb (RAL 1021)						
2,5	100	2 - 24	9	88	100	18 1480
3,5	140	2,5 - 36	18	176	100	18 1482
4,5	200	3 - 51	22	216	100	18 1484
	280	5 - 76			100	18 1486

Andere Farben auf Anfrage lieferbar. Bitte Mindestbestellmenge, Preis und Lieferzeit erfragen.

Kabelbinder mit Beschriftungsfläche

aus Polyamid 6.6, naturfarbig

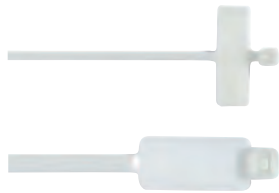

Breite mm	Länge mm	Kabelbaum- ø mm	Größe Beschriftungsfläche mm x mm	VE	Artikelnr.
2,5	100	4,0 - 18	8 x 25	100	18 1420
2,5	200	4,0 - 50	8 x 25	100	18 1422
4,8	190	15 - 50	10 x 28	100	18 1424
4,8	270	15 - 75	10 x 28	100	18 1426

Bedruckte Kabelbinder

Kabelbinder werden nach Kundenangaben bedruckt, auch mit Logo, fortlaufender Nummer und variabler Druckfarbe. Zur besonderen Kennzeichnung, Registrierung und Markieren von Kabeln, Geräten und vielen anderen Teilen, auch zum Verschließen und Verplomben von Verpackungen, Versandtaschen, Säcken, usw.. Zur Anwendung in Elektrotechnik, Maschinen- und Fahrzeugbau, Logistik, Lebensmittel- und Pharmaindustrie, Behörden, etc. Für Kabelbinder beliebiger Länge mit mindestens 1 mm Dicke, Mindestbestellmenge pro Druckauftrag 30.000 Stück Kabelbinder. Gerne beraten wir Sie zu technischen Details und Fragen der Abwicklung, Lieferzeiten, Preisstellung usw.



Steckfuß-Kabelbinder

Kabelbinder aus Polyamid 6.6, schwarz, selbst verlöschend gemäß UL 94 V-2, mit Spreizanker-Kopf zur schnellen und sicheren Montage in Bohrlöchern (ca. 5 mm ø) durch Einpressen, Befestigen und Bündeln von Kabeln in einem Arbeitsgang, besonders geeignet für den Einsatz im Fahrzeug- und Motorenbau sowie Luft- und Raumfahrtindustrie.



Breite mm	Länge mm	Kabelbaum- ø mm	Mindestzugfestigkeit kp	N	VE	Artikelnr.
3,5	140	max. 32	18	176	100	18 1850

Ausführung	VE	Artikelnr.
------------	----	------------

Kabelbinder mit Stahlzunge

aus Polyamid 6.6, mit korrosionsbeständiger, antimagnetischer Zunge aus rostfreiem Stahl

Breite mm	Länge mm	Kabelbaum- ø mm	Mindestzugfestigkeit kp	N		
naturfarbig						
2,5	100	2 - 16	8	80	100	18 1338
	200	2 - 50			100	18 1336
2,4	356	2 - 102			100	18 1337
3,5	140	2 - 29	18	180	100	18 1339
	200	2 - 50			100	18 1340
	280	2 - 76			100	18 1341
3,6	368	2 - 103			100	18 1342
4,5	200	3,5 - 54	22	220	100	18 1343
	290	3,5 - 78			100	18 1344
	360	3,5 - 102			100	18 1345
7,5	360	6 - 90	55	540	50	18 1347
7,0	762	6 - 229			50	18 1348
schwarz						
2,5	100	2 - 16	8	80	100	18 1738
	200	2 - 50			100	18 1736
2,4	356	2 - 102			100	18 1737
3,5	140	2 - 29	18	180	100	18 1739
	200	2 - 50			100	18 1740
	280	2 - 76			100	18 1741
3,6	368	2 - 103			100	18 1742
4,5	200	3,5 - 54	22	220	100	18 1743
	290	3,5 - 78			100	18 1744
	360	3,5 - 102			100	18 1745
7,5	360	6 - 90	55	540	50	18 1747
7,0	762	6 - 229			50	18 1748

Verpackungseinheit 1000 Stück auf Anfrage.

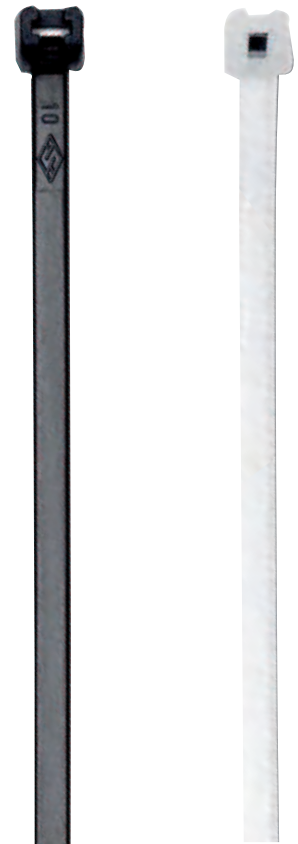

1

2

3

4

5

6

7

8

9

10

11

12

13

14

15

16

17

18

19

20

21

22

23

24

25

26

Ausführung	VE	Artikelnr.
------------	----	------------

Hitzebeständige Kabelbinder

durch besondere Additive im Rohmaterial dauerhaft temperaturbeständige Kabelbinder bis +130 °C, Eigenschaften ansonsten wie Standard-Kabelbinder, Grundmaterial reines Polyamid 6.6 ohne Recyclinganteile, Farbe blassgrün.

Breite mm	Länge mm	Kabelbaum- ø mm	Mindestzugfestigkeit kp	N	VE	Artikelnr.
3,5	140	2,5 - 36	18	176	100	18 1710
4,5	200	3 - 51	22	216	100	18 1712
	280	5 - 76			100	18 1713
	360	5 - 101			100	18 1714
7,5	360	5 - 101	60	588	100	18 1716



UV- und kältebeständige Kabelbinder

dauerhafte UV-Bestrahlung und Kälteeinwirkung machen Standard-Kabelbinder brüchig. Diese reißen nach einiger Zeit bei Dauerbelastung. Durch Beigabe besonderer Kohlenstoffe wird die Lebensdauer bei UV-beständigen Kabelbindern etwa verzehnfacht, bei korrekter Anwendung bis zu 10 Jahren. Zudem sind sie kälteresistent bis -40 °C. Diese Kabelbinder sind daher ideal für den Einsatz im Außenbereich und bei niedrigen Dauertemperaturen geeignet. Entflammbarkeit nach UL 94 HB, Farbe schwarz (RAL 9011).

Breite mm	Länge mm	Kabelbaum- ø mm	Mindestzugfestigkeit kp	N	VE	Artikelnr.
3,5	140	2,5 - 36	16	158	100	18 1720
4,5	200	3 - 51	20	194	100	18 1722
	280	5 - 76			100	18 1723
	360	5 - 101			100	18 1724
7,5	360	5 - 101	54	529	100	18 1726



Schwer entflammbare, selbst verlöschende Kabelbinder

für Einsatzbereiche mit besonders hohen Forderungen an den Entflammwiderstand. Flammwidrigkeit gemäß UL 94 V-0: Das flammwidrige Material darf nicht länger als 10 Sekunden brennen und darunter liegende, brennbare Materialien nicht entzünden. Halogenfrei, Temperatur-Einsatzbereich von -20 °C bis +80 °C. Farbe milchweiß.

Breite mm	Länge mm	Kabelbaum- ø mm	Mindestzugfestigkeit kp	N	VE	Artikelnr.
3,5	140	2,5 - 36	14	140	100	18 1728
	280	5 - 76			100	18 1731
	360	5 - 101			100	18 1732
7,5	360	5 - 101	48	470	100	18 1734



TEFZEL®-Kabelbinder

Kabelbinder aus Ethylen-Tetrafluorethylen-Copolymerisat. Sehr gut beständig gegen UV-Strahlung, Radioaktivität, viele aggressive Chemikalien (u. a. Säuren, Basen, Oxidationsmittel, Metallsalzlösungen, Öle, Fette), witterungsbeständig, nimmt kein Wasser auf, hitzestabilisiert und flammwidrig (UL 94 V 0), Betriebstemperatur -50 °C bis +150 °C, idealer Binder zum Einsatz in Kernkraftwerken, chemischer Industrie, Raffinerien, u. a.

Breite mm	Länge mm	Kabelbaum- ø mm	Mindestzugfestigkeit kp	N	VE	Artikelnr.
4,8	186	46	100		100	18 1487
	360	104	100		100	18 1488
7,0	338	85	320		100	18 1489



Detektierbare Kabelbinder

speziell für Lebensmittel- oder Pharmaindustrie entwickelter Kabelbinder, detektierbar durch Zusatz von Metallspänen, womit selbst kleinste Bruchstücke mittels Metalldetektor oder Röntgengerät erkennbar sind. Grundmaterial reines Polyamid 6.6, halogen- und silikonfrei, selbstverlöschend. Entflammbarkeitsklasse UL 94 HB, Temperaturbeständigkeit: -25°C bis +65°C, Farbcode blau.

Breite mm	Länge mm	Bündel- ø mm	Mindestzugfestigkeit kp	N	VE	Artikelnr.
2,5	100	24	8	80	100	18 1750
3,5	140	36	18	180	100	18 1752
4,5	200	51	22	220	100	18 1754
4,5	280	76	22	220	100	18 1756
4,5	380	110	22	220	100	18 1758
7,5	360	101	55	550	100	18 1760

NEU



Ausführung		VE	Artikelnr.		
------------	--	----	------------	--	--

Befestigungssockel für Kabelbinder

naturfarbig

Befestigung	Maße mm	für Kabelbinder bis max. mm Breite	für Schraube bis ø mm		
Zum Schrauben					
	20 x 10	4,8	4	100	18 1380
	30 x 15	9,0	4	100	18 1389
Zum Kleben					
Kleber (selbstklebend) + Schraube, naturfarben					
	19 x 19	3,6	4	100	18 1382
Kleber (selbstklebend) + Schraube, schwarz					
	19 x 19	3,6	4	100	18 1882
Kleber (selbstklebend) + Schraube, naturfarben					
	27 x 27	4,8	4	100	18 1384
Kleber (selbstklebend) + Schraube, schwarz					
	27 x 27	4,8	4	100	18 1884



Kabelclips

geeignet zur Befestigung und jederzeitigem Lösen eines oder mehrerer Schläuche, Rundkabel und Leitungen verschiedener Durchmesser. Besonders geeignet zum Verlegen von Kabeln auf sehr glatten harten Oberflächen und an schwer zugänglichen Stellen, wo der Einsatz normaler Befestigungssockel / Kabelbinder nicht möglich ist. Aus Polyamid 6.6, naturfarbig, selbstklebend. Ausführung schwarz auf Anfrage lieferbar.

Länge mm	Breite mm	Höhe mm	max. Kabel-ø mm		
19	19	10	5	100	18 1381
26	26	13	10	100	18 1383
26	26	18	15	100	18 1385

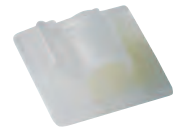

Wanddübel-Kabelbinderhalter

zur Befestigung von Kabeln, Kabelbündeln, Rohren usw. auf Mauerwerk, für Bohrlöcher 7 bis 8 mm Durchmesser, aufschraubbarer Kopf zur einfachen Justage von Höhe und Ausrichtung des Halteblocks, Abstand Kabel – Wand ca. 12 mm

für Kabelbinder bis 9 mm Breite	10 x 13	100	18 1386
---------------------------------	---------	-----	---------



Montagedübel für Kabelbinder

eine Zapfenhalterung, die bis zum Anschlag in eine Wandbohrung ø 6 oder 8 mm geschlagen wird. Der vorragende Kopf ermöglicht die Befestigung eines Kabelbündels in einem bestimmten Abstand von der Wand. Mit starken Lamellen stabilisierten Köpfen für perfekten Halt und Kabelbinderbreiten bis 9 mm. Grundmaterial reines Polyamid 6.6, halogen- und silikonfrei, selbstverlöschend. Entflammbarkeitsklasse Sockelmaterial UL 94 V-2, Temperaturbeständigkeit: 40°C bis +85°C, Farbcode schwarz

Kopfbreite mm	Kopflänge mm	Kopfhöhe mm	Länge mm	Bohrung		
14,0	11,0	6,3	36,0	6,0	100	18 1762
14,0	11,0	6,3	43,0	8,0	100	18 1764



NEU

1
2
3
4
5
6
7
8
9
10
11
12
13
14
15
16
17
18
19
20
21
22
23
24
25
26

Ausführung	Größe mm	VE	Artikelnr.
------------	----------	----	------------

Spiralbänder

zur Kabelbündelung und Kabelschutz in der Kabelkonfektion, der Elektroindustrie sowie im Schaltschrank-, Steuerungs- und Anlagenbau. Zum wirtschaftlichen und sauberen Bündeln und Verlegen von Kabeln, Leitungen, Kabelbäumen und Drahtbündeln. Auch zum Schutz von Kabeln durch Abrieb oder andere Beschädigungen sowie zum Versteifen von Kabelsträngen geeignet. Durch individuellen Zuschnitt auf die benötigte Länge kein Materialverschchnitt. Gut anzupassen an verschiedene Bündeldurchmesser, wieder öffnenbar und wieder verwendbar. Bei mit Abstand gewickelten Spiralbändern ist der Materialverbrauch geringer, die Kabelbündel sind flexibler und Abzweigungen von einem oder mehreren Kabeln an jeder beliebigen Stelle sind ohne Problem möglich. Ideal zum nachträglichen Umwickeln von Kabelbündeln.

Aus Polyethylen (PE), temperaturbeständig von -20 °C bis +65 °C, schwer entflammbar, halogenfrei, silikonfrei
Jeweils 1 Rolle = 10 m Länge.



Bündel- ø mm	Wendel- breite mm	Außen- ø mm		
naturfarbig				
4 - 20	7,0	6	1	18 6200
6 - 60	11,4	10	1	18 6202
9 - 70	13,9	12	1	18 6204
12 - 80	15,0	15	1	18 6206
15 - 100	18,2	19	1	18 6208
25 - 130	19,6	24	1	18 6210
schwarz				
4 - 20	7,0	6	1	18 6220
6 - 60	11,4	10	1	18 6222
9 - 70	13,9	12	1	18 6224
12 - 80	15,0	15	1	18 6226
15 - 100	18,2	19	1	18 6228
25 - 130	19,6	24	1	18 6230



Einstellbares Kabelbinder-Spann- und -Schneidwerkzeug

in Pistolenform für Kabelbinder mit einer Breite von 2,2 mm bis 4,8 mm, Spannkraft einstellbar bis max. 12 kg und mit automatischen Schneidwerkzeug. Gewicht 303 g.

einstellbar	175 mm	1	10 1930
-------------	--------	---	---------



Kabelbinder-Spann- und -Schneidwerkzeug HEAVY DUTY

aus Stahlblech für Kabelbinder mit einer Breite von 2,3 mm bis 12,5 mm, mit integriertem Schneidwerkzeug. Gewicht 320 g.

schwere Ausführung	195 mm	1	10 1931
--------------------	--------	---	---------



Kabelbinder-Tasche

für alle gängigen Kabelbinder, aus strapazierfähigem, doppelt-gepolstertem Stoff vernäht, mit Gummizughalterung und Gürtelschlaufenfunktion. Der Gummizug sorgt dafür, dass bei Entnahme einzelner Kabelbinder die im Köcher verbleibenden Kabelbinder nicht herausfallen können.

	280 x 70 x 45 mm	1	17 0120
--	------------------	---	---------

Ausführung	Größe mm	VE	Artikelnr.
------------	----------	----	------------

Stahl-Kabelbinder

aus Edelstahl 316 (DIN 1.4401), mit Kugelverschluss, korrosions- und strahlenbeständig, antimagnetisch, äußerst beständig gegen hohe Temperaturen (Stahl -80 °C bis +538 °C) und aggressive Chemikalien, Stahldicke 0,25 mm, Spez./Zulassung UL. Zur Anwendung im Maschinen-, Fahrzeug-, Signal-, Schiff- und Bergbau, in der Lebensmittel- und chemischen Industrie, in Kraftwerken, U-Bahnen, Gebäuden, Schaltschränken, auf Bohrinseln usw..

Breite mm	Länge mm	Kabelbaum- ø mm	Mindestzugfestigkeit kp	N	VE	Artikelnr.
4,6	100	20	56	550	100	18 6000
	125	27			100	18 6001
	150	44			100	18 6002
	200	50			100	18 6003
	290	75			100	18 6004
	360	102			100	18 6005
7,9	520	152			25	18 6006
	200	50	122	1200	100	18 6010
	290	75			100	18 6011
	360	102			100	18 6012
	520	152			25	18 6013
	680	203			50	18 6014
840	254	25			18 6015	
12,0	1000	318			25	18 6016
	290	75	224	2200	25	18 6020
	360	102			25	18 6021
	520	152			25	18 6022
	680	203			25	18 6023
	840	254			25	18 6024
1000	318	25			18 6025	



mit Kabelschutzbeschichtung aus Epoxidharz-Polyester, halogenfrei, schwarz

Breite mm	Länge mm	Kabelbaum- ø mm	Mindestzugfestigkeit kp	N	VE	Artikelnr.
4,6	100	20	56	550	100	18 6100
	150	44			100	18 6102
	200	50			100	18 6103
	290	75			100	18 6104
	360	102			100	18 6105
	520	152			25	18 6106
7,9	200	50	122	1200	100	18 6110
	290	75			100	18 6111
	360	102			100	18 6112
	520	152			25	18 6113
	680	203			25	18 6114
	840	254			25	18 6115
12,0	1000	318			25	18 6116
	290	75	224	2200	25	18 6120
	360	102			25	18 6121
	520	152			25	18 6122
	680	203			25	18 6123
	840	254			25	18 6124
1000	318	25			18 6125	



Spannwerkzeug

aus Stahl, zum Spannen von Stahlbindern bis 12 mm Breite auch mit Kabelschutzbeschichtung, mit Drehschneider für gratfreien Bandabschnitt

Länge mm	VE	Artikelnr.
205	1	10 1935



- 1
- 2
- 3
- 4
- 5
- 6
- 7
- 8
- 9
- 10
- 11
- 12
- 13
- 14
- 15
- 16
- 17
- 18
- 19
- 20
- 21
- 22
- 23
- 24
- 25
- 26

	Ausführung		VE	Artikelnr.
--	------------	--	----	------------

NEU

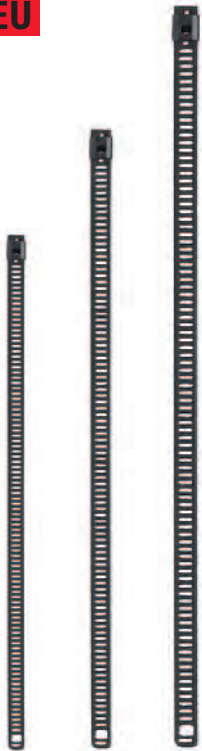

SLE Stahlbinder

Kabelbinder aus Edelstahl AISI 316 in Leiterform, schließt rastend über die Lochraster, nicht wieder öffnbar. Keine Rutsch- oder Gleiteffekte beim Festziehen der Binder. Beschichtung aus schwarzem Polyester, UV-stabilisiert und halogenfrei, antimagnetisch, korrosions- und strahlenbeständig, äußerst beständig gegen hohe Temperaturen und aggressive Chemikalien. Zulassungen: DNV-GL, Lloyds Register, UL; Stahldicke 7,0 mm = 0,30 mm / 12,0 mm = 0,35 mm. Temperaturbeständigkeit: Stahl -80°C bis +538°C; Polyester -80°C bis +150°C

Breite mm	Länge mm	Bündel- ø mm	Mindestzugfestigkeit N		
7,0	150	45	445	100	18 6130
7,0	225	70	445	100	18 6132
7,0	300	95	445	100	18 6134
7,0	360	105	445	100	18 6136
7,0	450	140	445	50	18 6138
7,0	610	190	445	50	18 6140
12,0	200	50	890	100	18 6142
12,0	360	100	890	100	18 6144
12,0	450	135	890	50	18 6146
12,0	610	185	890	50	18 6148
12,0	750	230	890	25	18 6150

Klettbander (Klettband-Kabelbinder und -Haltestreifen)

Einsatzbereiche:

Zum Bündeln, Befestigen, Anbringen, weitere vielfältige Anwendungen. Besonders geeignet für die Installation empfindlicher Kabel (Netzwerkverkabelungen, Telekommunikation, Lichtwellenleiter) und überall dort, wo ein häufiges Schließen und Öffnen der Binder erforderlich ist (z. B. Vormontage von Kabelbäumen).

Besondere Produktvorteile:

Weiche, flexible Oberfläche für geringsten Druck auf Kabelbündel, kein ungewolltes Beschädigen von Kabeln durch scharfe oder harte Kanten, auf dem gesamten Kabelbündelumfang gleichmäßig und dicht anliegend, Klettverschluss-technik in beliebiger Position haftend, leicht zu schließen und zu öffnen, schnell und ohne Werkzeug zu installieren, hohe Zugbelastbarkeit und Scherfestigkeit, adjustierbar, vielfach wieder verwendbar, geringe Abnutzung für lange Lebensdauer, dauerhafte, nicht ausbleichende Farben, waschbar ohne Schaden zu nehmen, licht-, UV- und schweißecht, wasser- und salzwasserbeständig, beim Gebrauch entsteht kein Abfall, verschiedene Abmessungen.

Klettbandgurt mit Kunststofföse

aus gewebtem Polyamid, zweifarbig rot/schwarz für erleichterte Bedienung, Gurtende hakenfrei für schnelles Öffnen des Binders, geeignet für bis zu 10.000 Öffnungen des Binders, Zugfestigkeit 260 N/cm, Dicke ca. 2 mm (die angegebenen Mindestzugbelastungen gelten bei mindestens 50 mm Bandüberlappung), silikon- und halogenfrei.

Breite mm	Länge mm		
25	240	10	18 1900
25	300	10	18 1902
25	360	10	18 1904

Klettband

aus schwarzem, extrudiertem Polyamid-Velours-Laminat, Zugfestigkeit mind. 120 N/cm, Dicke ca. 1,4 mm, selbsthaftend „back to back“, geeignet für ca. 200 Betätigungen. Außer der Standardfarbe schwarz ist lieferbar weiß, rot, blau, grün, gelb. Mindestabnahme bitte anfragen, Lieferzeit ca. 8 Wochen.

Klettbander mit Lasche, zugeschnitten auf Bindermaße für gängige Elektroinstallatione

Breite mm	Länge mm		
7	200	25	18 1910
13	200	25	18 1912
16	300	25	18 1914



Ausführung		VE	Artikelnr.		
------------	--	----	------------	--	--

Klettband

Klettbander-Rollenware, Rolle 25 m Länge, Zugfestigkeit mind. 120 N/cm, für individuellen Zuschnitt auf gewünschte Länge

Breite mm	Länge m		VE	Artikelnr.	
13	25		1 Rolle	18 1920	
16	25		1 Rolle	18 1922	
20	25		1 Rolle	18 1924	
25	25		1 Rolle	18 1926	
30	25		1 Rolle	18 1928	



Selbstklebendes Klettband

selbstklebendes Haken- und Flauschband. Ideal für individuelle und sichere Befestigungen und trotzdem immer wieder trennbar. Klettband kann je nach Bedarf einfach auf das gewünschte Maß zugeschnitten werden. Materialstärke mindestens 210 N/cm, Scherfestigkeit 10,3 N/cm², ca. 10.000 Betätigungen möglich. Klebstoff: auf Gummiharz basierend, Temperaturbereich: -15 °C bis +90 °C
Lieferung in Spenderbox mit je einer Rolle Haken- und Flauschband

Breite mm	Länge m		VE	Artikelnr.	
20	10		1	18 1980	
50	25		1	18 1982	



1

2

3

4

5

6

7

8

9

10

11

12

13

14

15

16

17

18

19

20

21

22

23

24

25

26



 **Nicht schalten! Es wird gearbeitet!**
Entfernen des Schildes nur durch: _____



KENNZEICHNUNG UND BESCHILDERUNG

Prüfplaketten werden im Rahmen der Qualitätssicherung, der gesetzlich vorgeschriebenen Überprüfungen und bei der Unfallverhütung eingesetzt.



Die Prüfplaketten bestehen aus fälschungssicherer Dokumentenfolie.



Warnschilder und Verbotsschilder aus Kunststoff.



Kabelmarkierer für die einfache, schnelle und dauerhafte Kabelkennzeichnung.



Grundplaketten aus Dokumentenfolie sind resistent gegen Wasser, aliphatische Lösungsmittel, sowie Öle und Fette auf Petroliumbasis.

Ausführung	Größe mm	VE	Artikelnr.
------------	----------	----	------------

Kennzeichnung

Selbstlaminiierende Kabelmarkierer

Kabelmarkierer für die einfache, schnelle und dauerhafte Kabelkennzeichnung.

Klare PV 006, selbstklebende Weich-PVC-Folie, 0,08 mm stark. Schützt das Schriftfeld vor mechanischen Einflüssen. Der Markierer besteht aus patentiertem und transparentem Andruckteil, weißem Beschriftungsfeld, transparentem Schutzteil. Temperaturbeständig von -30 °C bis $+120\text{ °C}$, dauerhafte Klebekraft, hohe UV-Beständigkeit. Resistent gegen Schmutz, Wasser, Alkohol, Öle auf Petroleumbasis. Beschriftbar mit Bleistift, Kugelschreiber, Drucker usw. Taschenverpackung



Schriftfeld mm	Maximaler Kabel ø mm	Stück pro Packung	Länge mm		
25 x 25	14	60	75	1	18 2650
25 x 25	38	30	150	1	18 2652
25 x 25	63	30	250	1	18 2654
Bogen					
10 x 23	7	40	38	1	18 2656
25 x 23	14	20	75	1	18 2658

Etiketten zur Handbeschriftung

Selbstklebende, beschriftbare Etiketten aus gelben Gewebe für die Markierung von elektrischen Anlagen, zur Betriebsmittelkennzeichnung, Lager- und Artikelbeschriftung. Leicht zu beschriften mit Bleistift, Kugelschreiber und Schreibmaschine. Selbstklebendes PVC-getränktes Gewebe in gelb mit schwarzem Rand, 0,15 mm stark. Temperaturbeständig von -30 °C bis $+80\text{ °C}$, gute Klebkraft, alterungsbeständig.

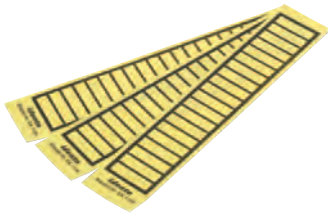

Stück pro Karte	Maße mm		
40	11 x 19	1	18 2660
20	25 x 38	1	18 2662

Prüfplaketten

Prüfplaketten werden im Rahmen der Qualitätssicherung (QS) nach DIN EN ISO 9000 ff sowie z. B. bei den gesetzlich vorgeschriebenen Überprüfungen und bei der Unfallverhütung (UVV) eingesetzt. Dies gilt insbesondere für die Überwachung von Prüfmitteln, Geräten und Anlagen sowie bei wichtigen Zuleitungen (Kabel, Rohre). Sie haben zwei Möglichkeiten für das Anbringen der Prüfplaketten: direkt auf das geprüfte Gerät oder auf einer der angebotenen Grundplaketten, die auf das Gerät geklebt werden. Der Prüftermin wird mit einem Stift oder der Korbzange markiert. Die Prüfplaketten bestehen aus fälschungssicherer Dokumentenfolie, d. h. zum Schutz vor Missbrauch wird die Plakette beim Versuch sie abzulösen unwiderruflich zerstört.

Eigenschaften der Dokumentenfolie:

Die Dokumentenfolie kann mit Bleistift, Kugelschreiber, Faserschreiber oder Schreibmaschine beschriftet werden. Sie ist 0,05 mm dick und ist temperaturbeständig von -30 °C bis $+80\text{ °C}$. Die Klebkraft ist höher als die Reißfestigkeit der Folie. Sie bricht beim Ablösen und ist weitestgehend alterungs-, witterungs-, und lichtbeständig. Zudem ist sie resistent gegen Wasser, Meerwasser, Alkohol, aliphatische Lösungsmittel sowie Öle und Fette auf Petroleumbasis.

	ø mm	Stück pro Heft		
braun „Blitz“	30	108	10	18 2670
gelb „18“	30	108	1	18 2688
gelb „19“	20	108	1	18 2689
orange „20“	20	108	1	18 2692
violett „21“	20	108	1	18 2693
grün „22“	20	108	1	18 2694



Ausführung	Größe mm	VE	Artikelnr.		
------------	----------	----	------------	--	--

Kontrollzange

für Papierlochungen und für dünne Kunststoffe, z.B. zum einfachen Markieren von Plaketten, bevor sie vom Trägermaterial abgelöst werden. Maultiefe 30 mm



runder Ausschnitt 3 mm ø	120	1	10 1650		
--------------------------	-----	---	---------	--	--

Sonderauschnitt bei Bestellungen bitte angeben.



Grundplaketten

die selbstklebende Grundplakette besteht aus weißer beschriftbarer Kunststoffolie, die mehrfach beklebt werden kann. Sie haftet gut auf sauberen Untergrund und wird beim Entfernen zerstört. Die Dokumentenfolie ist resistent gegen Wasser, aliphatische Lösungsmittel sowie Öle und Fette auf Petroleumbasis.



Stück pro Karte	Maße mm				
25	92 x 40	1	18 2690		

Leiterkennzeichnung

die selbstklebenden Folienzeichen zur Kennzeichnung von blanken und isolierten Leitern, Gehäusen, Schaltschränken und Geräten werden in verschiedenen Größen auf Karte zur schnellen Aufbringung geliefert. Die Zeichen entsprechen den Normen DIN 40 009, DIN 40 011 und IEC. Material: Selbstklebende PVC-Folie mit Kaschierung, 0,10 mm stark. Temperaturbeständig von -30 °C bis +100 °C, schmutzabweisend, dauerhafte Klebekraft. ø: 12,5 mm

	Stück pro Karte				
Außenleiter 1, schwarz	10	1	18 2620		
Außenleiter 2, schwarz	10	1	18 2622		
Außenleiter 3, schwarz	10	1	18 2624		
Neutraleiter N, blau	10	1	18 2626		
Schutzleiter PE, grün-gelb	10	1	18 2628		
Neutraleiter Schutzfunktion	10	1	18 2630		
Erde	10	1	18 2632		
Erde, entspr. nicht DIN 40 011	10	1	18 2634		



- 1
- 2
- 3
- 4
- 5
- 6
- 7
- 8
- 9
- 10
- 11
- 12
- 13
- 14
- 15
- 16
- 17
- 18
- 19
- 20
- 21
- 22
- 23
- 24
- 25
- 26

1

Ausführung	Größe mm	VE	Artikelnr.
------------	----------	----	------------

Prüfplakette „Elektrisch geprüft“

Material: Standardfolie, Lieferung erfolgt im Heft mit 108 Plaketten

NEU



Farbe	Jahr	Format		
braun	2018	d = 30 mm	1	18 2700
gelb	2019	d = 30 mm	1	18 2764
orange	2020	d = 30 mm	1	18 2770
violett	2021	d = 30 mm	1	18 2775

2

3

4

5

Prüfplakette „Nächster Prüftermin DGUV Vorschrift 3“

Material: Standardfolie, Jahr: 2018, Lieferung erfolgt im Heft mit 108 Plaketten(alte Bezeichnung „Nächster Prüftermin BGV A3“)

NEU



Farbe	Jahr	Format		
braun	2018	d = 30 mm	1	18 2702
gelb	2019	d = 30 mm	1	18 2765
orange	2020	d = 30 mm	1	18 2771
violett	2021	d = 30 mm	1	18 2776

6

7

8

9

NEU



Prüfplakette „Nächster Prüftermin“

Material: Standardfolie, Jahr: 2018, Lieferung erfolgt im Heft mit 108 Plaketten

gelb/schwarz	d = 30 mm	1	18 2704
--------------	-----------	---	---------

10

11

Kabelprüfplakette

„Geprüft nach DGUV Vorschrift 3“, Material: Vinylfolie, klar, Jahr: 2018, Lieferung erfolgt im Heft mit 80 Plaketten (alte Bezeichnung „Geprüft nach BGV A3“)

NEU



Farbe	Jahr	für Kabel- ø mm	Format		
braun	2018	8 - 25 mm	d = 30 mm	1	18 2706
gelb	2019	8 - 25 mm	d = 30 mm	1	18 2767
orange	2020	8 - 25 mm	d = 30 mm	1	18 2773
violett	2021	8 - 25 mm	d = 30 mm	1	18 2778

12

13

14

Kabelprüfplakette „Nächste Prüfung“

Material: Vinylfolie klar, Jahr: 2018, Lieferung erfolgt im Heft mit 80 Plaketten

NEU



Farbe	Jahr	für Kabel- ø mm	Format		
braun	2018	8 - 25 mm	d = 30 mm	1	18 2708
gelb	2019	8 - 25 mm	d = 30 mm	1	18 2768
orange	2020	8 - 25 mm	d = 30 mm	1	18 2774
violett	2021	8 - 25 mm	d = 30 mm	1	18 2779

15

16

17

18

NEU



Stromkreiskennzeichnung, zwei Felder

zur individuellen Beschriftung, Material: Vinylfolie, Lieferung erfolgt geheftet zu 30 Aufklebern und 30 Schutzlaminaten

rot	d = 39 mm	1	18 2710
-----	-----------	---	---------

19

20

NEU



Stromkreiskennzeichnung, drei Felder

zur individuellen Beschriftung, Material: Vinylfolie, Lieferung erfolgt geheftet zu 30 Aufklebern und 30 Schutzlaminaten

rot	d = 39 mm	1	18 2712
-----	-----------	---	---------

21

22

NEU



Grundplakette

„Prüfung gemäß ...Nächste Prüfung“, Material: Vinylfolie, weiß, Lieferung erfolgt geheftet zu 50 Stück und ohne Werbeeindruck

weiß	B x H 40 x 80 mm	1	18 2714
------	---------------------	---	---------

„Geprüft / am / durch / gemäß ...“, Material: Vinylfolie, weiß, Lieferung erfolgt geheftet zu 50 Stück und ohne Werbeaufdruck

weiß	B x H 40 x 80 mm	1	18 2716
------	---------------------	---	---------

23

NEU



24

25

26

Ausführung	Größe mm	VE	Artikelnr.
------------	----------	----	------------

FI-Prüftasten Hinweisaufkleber

„1 x monatlich betätigen!“, Material: selbstklebende Folie, Lieferung erfolgt angestanzt auf Bogen liegend zu 10 Stück

	B x H		
rot	48 x 20 mm	1	18 2718



Warnzeichen

„Warnung vor elektrischer Spannung“

Material: selbstklebende Folie, Gestalt.: ASR A 1.3 (2013), DIN EN ISO 7010, W012

gelb	SL = 100 mm	1	18 2720
------	-------------	---	---------



Warnschild für Elektrotechnik

Material: Selbstklebefolie, Text: „Elektrischer Betriebsraum ...“

Symbol: „Warnung vor gefährlicher elektrischer Spannung“

	H x B		
gelb	297 x 210 mm	1	18 2722



Material: Kunststoff, Text: „Elektrischer Betriebsraum ...“

Symbol: „Warnung vor gefährlicher elektrischer Spannung“

	H x B		
gelb	297 x 210 mm	1	18 2724



Warnschild

„Hochspannung Lebensgefahr“

Material: Kunststoff, Gestalt.: Symbol gemäß ASR A 1.3 (2013), DIN EN ISO 7010, W012

gelb	122 x 100 mm	1	18 2726
------	--------------	---	---------



„Hochspannung Lebensgefahr“

Material: selbstklebende Folie, Gestalt.: Symbol gemäß ASR A 1.3 (2013), DIN EN ISO 7010, W012

gelb	122 x 100 mm	1	18 2728
------	--------------	---	---------



„Starkstrom! Lebensgefahr“

Material: selbstklebende Folie, Gestalt.: Symbol gemäß ASR A 1.3 (2013), DIN EN ISO 7010, W012

gelb	244 x 200 mm	1	18 2730
------	--------------	---	---------



„Starkstrom! Lebensgefahr“

Material: Kunststoff, Gestalt.: Symbol gemäß ASR A 1.3 (2013) DIN EN ISO 7010, W012

gelb	244 x 200 mm	1	18 2732
------	--------------	---	---------

„Elektrischer Betriebsraum“

Material: selbstklebende Folie, Gestalt.: Symbol gemäß ASR A 1.3 (2013) DIN EN ISO 7010, W012

gelb	244 x 200 mm	1	18 2734
------	--------------	---	---------







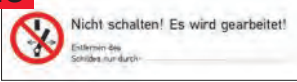

„Elektrischer Betriebsraum“

Material: Kunststoff, Gestalt.: Symbol gemäß ASR A 1.3 (2013), DIN EN ISO 7010, W012

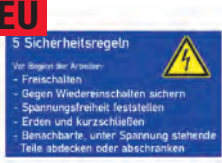
gelb	244 x 200 mm	1	18 2736
------	--------------	---	---------



	Ausführung	Größe mm	VE	Artikelnr.
1				
2	NEU 			
3				
4				
5	NEU 			
6				
7				
8	NEU 			
9				
10	NEU 			
11				
12				
13	NEU 			
14				
15				
16	NEU 			
17				
18				
19	NEU 			
20				
21				
22	NEU 			
23				
24				
25				
26				

Wartungsanhänger

„Nicht schalten! Es wird gearbeitet!“
Material: Kunststoff 0,5 mm, Gestalt.: mittige Bohrung oben 6 mm, Symbol gemäß ASR A 1.3 (2013), DIN EN ISO 7010, P031, Lieferung erfolgt in einer VE zu 10 Stück

weiß matt	76 x 147 mm	1	18 2738
-----------	-------------	---	---------

Warnaufkleber

„Nicht schalten! Es wird gearbeitet!“
Material: selbstklebende Folie, wiederablösbar, Gestalt.: Symbol gemäß ASR A 1.3 (2013) DIN EN ISO 7010, P031 Lieferung erfolgt auf Bogen liegend zu 10 Stück

	80 x 16 mm	1	18 2740
--	------------	---	---------

Verbotszeichen

„Nicht schalten Es wird gearbeitet“
Material: Kunststoff

	d = 200 mm	1	18 2742
--	------------	---	---------

„Elektrischer Betriebsraum Unbefugten Zutritt verboten“
Material: selbstklebende Folie

	d = 200 mm	1	18 2744
--	------------	---	---------

Gebotschilder gemäß DIN 40 008

„5 Sicherheitsregeln“ Elektr. Spannung
Material: Kunststoff

	200 x 120 mm	1	18 2746
--	--------------	---	---------

Kombischild gemäß ISO 7010

Material: Kunststoff 1 mm
Warnzeichen: „Vorsicht! Gefahr durch Batterien“
Verbotszeichen: „Feuer, offenes Licht und Rauchen verboten“

	200 x 150 mm	1	18 2748
--	--------------	---	---------

Notfall-Aushang

„Anleitung zur Ersten Hilfe“ nach DGUV-Information 204-001
Material: Kunststoff, Ausgabe August 2017

	410 x 590 mm	1	18 2750
--	--------------	---	---------

Sicherheitsaushang

„Erste Hilfe bei elektrischen Unfällen“
Material: Kunststoff

gelb	200 x 300 mm	1	18 2752
------	--------------	---	---------

Ausführung	Größe mm	VE	Artikelnr.
------------	----------	----	------------

Sicherheitsaushänge

„VDE-Bestimmungen für den Betrieb von elektrischen Anlagen“

Material: Kunststoff

gelb	660 x 1000 mm	1	18 2754
------	---------------	---	---------



NEU

„Merkblatt für die Brandbekämpfung in Bereich elektrischer Anlagen“

Material: Kunststoff

gelb	500 x 660 mm	1	18 2756
------	--------------	---	---------



NEU

„Anweisungen Sicherheitsvorschriften“ für Arbeiten an Hochspannungsanlagen“

Material: Kunststoff

gelb	300 x 400 mm	1	18 2758
------	--------------	---	---------

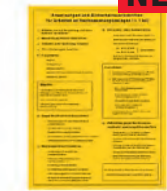

NEU

„Auszug aus den allgemeinen Unfallverhütungsvorschriften“

Material: Kunststoff

	420 x 297 mm	1	18 2760
--	--------------	---	---------



NEU

„Erste Hilfe bei Unfällen durch elektrischen Strom“

Material: Kunststoff

	400 x 600 mm	1	18 2762
--	--------------	---	---------



NEU

- 1
- 2
- 3
- 4
- 5
- 6
- 7
- 8
- 9
- 10
- 11
- 12
- 13
- 14
- 15
- 16
- 17
- 18
- 19
- 20
- 21
- 22
- 23
- 24
- 25
- 26



SCHRAUBEN

Die Allzweckschraube mit Vollgewinde ist ein echter Alleskönner und universell einsetzbar.



Die Sechskant-Holzschrauben sind in den Schlüsselgrößen von SW 10 bis SW 17 lieferbar.



Für den optimalen Überblick helfen die **raaco**-Sortimentskästen, in denen die Schrauben sicher und ordentlich verstaut werden können (Kapitel 3).



Bei den Sechskantmuttern handelt es sich in der Elektroinstallation um die beliebteste und gängigste Mutter.



Bei den verzinkten, außengezahnten Fächerscheiben verklammern sich die Oberflächen beim Festziehen.

1

2

3

4

5

6

7

8

9

10

11

12

13

14

15

16

17

18

19

20

21

22

23

24

25

26

Ausführung	VE	Artikelnr.
------------	----	------------

Allzweckschrauben

Spanplattenschrauben, verzinkt, Senkkopf mit Pozidriv-Kreuzschlitz

ø mm	Länge mm	für Kreuzschlitz- Pozidriv Größe		
3,0	16	1	200	19 0005
	20	1	200	19 0006
3,5	15 (Geräteschraube)	2	200	19 0014
	20	2	200	19 0015
	25 (Geräteschraube)	2	200	19 0016
	30	2	200	19 0017
4,0	40 (Geräteschraube)	2	200	19 0019
	25	2	200	19 0026
	30	2	200	19 0027
	35	2	200	19 0028
	40	2	200	19 0029
4,5	45	2	200	19 0030
	50	2	200	19 0031
	35	2	200	19 0040
	40	2	200	19 0041
	45	2	200	19 0042
	50	2	100	19 0043
5,0	60	2	100	19 0044
	30	2	200	19 0051
	40	2	200	19 0053
6,0	50	2	100	19 0054
	60	2	100	19 0055
	80	2	100	19 0056
	45	3	100	19 0062
6,0	50	3	100	19 0063
	60	3	100	19 0064



Allzweckschrauben

Spanplattenschrauben, verzinkt, Halbrundkopf (Pan-Head) mit Pozidriv-Kreuzschlitz

ø mm	Länge mm	für Kreuzschlitz- Pozidriv Größe		
3,5	16	2	200	19 0088
	20	2	200	19 0089
	25	2	200	19 0090
	30	2	200	19 0091
	35	2	200	19 0092
4,0	40	2	200	19 0093
	20	2	200	19 0098
	25	2	200	19 0099
	30	2	200	19 0100
	35	2	200	19 0101
	40	2	200	19 0102
4,5	45	2	200	19 0103
	50	2	200	19 0104
	25	2	200	19 0108
	30	2	200	19 0109
	35	2	200	19 0110
	40	2	200	19 0111
	45	2	200	19 0112
5,0	50	2	200	19 0113
	30	2	200	19 0118
	35	2	200	19 0119
6,0	40	2	200	19 0120
	50	2	200	19 0121
	60	2	200	19 0122
6,0	60	3	100	19 0126

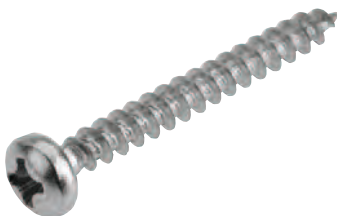

Ausführung	VE	Artikelnr.
------------	----	------------

Allzweckschrauben

Spanplattenschrauben, Stahl gehärtet, verzinkt, Halbrundkopf (Pan-Head) mit Innenvielzahn-Antrieb für TORX®-Werkzeuge

ø mm	Länge mm	für TORX®-Antrieb	VE	Artikelnr.
3,0	20	T 10	200	19 1201
3,5	16	T 15	200	19 1205
	20	T 15	200	19 1206
	30	T 15	200	19 1208
	40	T 15	200	19 1210
4,0	30	T 20	200	19 1215
	35	T 20	200	19 1216
	40	T 20	200	19 1217
	50	T 20	200	19 1219
4,5	40	T 20	200	19 1227
	45	T 20	200	19 1228
	50	T 20	200	19 1229
5,0	40	T 25	200	19 1235
	50	T 25	200	19 1237
	60	T 25	200	19 1238



Allzweckschrauben

Spanplattenschrauben, Stahl gehärtet, verzinkt, Senkkopf mit Innenvielzahn-Antrieb für TORX®-Werkzeuge

ø mm	Länge mm	für TORX®-Antrieb	VE	Artikelnr.
3,0	16	T 10	200	19 1500
	20	T 10	200	19 1501
3,5	25	T 15	200	19 1507
	30	T 15	200	19 1508
	40	T 15	200	19 1510
4,0	30	T 20	200	19 1515
	35	T 20	200	19 1516
	40	T 20	200	19 1517
4,5	45	T 20	200	19 1528
5,0	40	T 25	200	19 1535
	50	T 25	200	19 1537
	60	T 25	200	19 1538

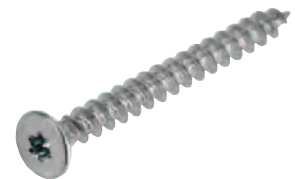

Allzweckschrauben SPAX®

galvanisch blank verzinkt, Senkkopf, T-Star plus

ø mm	Länge mm	Klingengröße T	VE	Artikelnr.
4,0	30	20	200	19 3027
	35	20	200	19 3028
	40	20	200	19 3029
4,5	45	20	200	19 3042
5,0	50	20	200	19 3054



Allzweckschrauben SPAX®

galvanisch blank verzinkt, Halbrundkopf, T-Star plus

ø mm	Länge mm	Klingengröße T	VE	Artikelnr.
3,5	20	15	200	19 3089
4,0	25	20	200	19 3099
	30	20	200	19 3100
	35	20	200	19 3101
	40	20	200	19 3102
	45	20	200	19 3103
	50	20	200	19 3104
4,5	40	20	200	19 3111
	45	20	200	19 3112
	50	20	200	19 3113
5,0	40	20	200	19 3120
	50	20	100	19 3121
	60	20	100	19 3122



Ausführung	VE	Artikelnr.
------------	----	------------

Sechskant-Holzschrauben (Schlüsselschrauben)

nach DIN 571, verzinkt, allgemeine Anforderungen nach DIN 267 Teil 1

ø mm	Länge mm	für Sechskant-Schlüssel Größe		
6,0	40	SW 10	50	19 0210
	60	SW 10	25	19 0211
	80	SW 10	25	19 0212
8,0	50	SW 13	50	19 0222
	60	SW 13	25	19 0223
	80	SW 13	25	19 0224
	100	SW 13	25	19 0225
10,0	120	SW 13	25	19 0226
	60	SW 17	10	19 0235
	80	SW 17	10	19 0236
	100	SW 17	10	19 0237
	120	SW 17	10	19 0238



Blechsrauben (Bohrschrauben)

nach DIN 7504M (vormals N), selbstbohrend, Stahl gehärtet, verzinkt, Halbrund-/Linsenkopf mit Phillips-Kreuzschlitz, Blechschraubengewinde nach DIN 7970

ø mm	Länge mm	für Kreuzschlitz-Phillips Größe		
3,5	9,5	2	100	19 0410
	13	2	100	19 0411
	16	2	100	19 0412
	19	2	100	19 0413
3,9	13	2	100	19 0416
	16	2	100	19 0417
	19	2	100	19 0418
	25	2	100	19 0419
4,2	13	2	100	19 0422
	16	2	100	19 0423
	19	2	100	19 0424
	22	2	100	19 0425
4,8	25	2	100	19 0426
	13	2	100	19 0432
	16	2	100	19 0433
	19	2	100	19 0434
	22	2	100	19 0435
	25	2	100	19 0436



Ausführung		VE	Artikelnr.		
------------	--	----	------------	--	--

Linsen-Blechschauben

nach ISO 7049, EN 27049 bzw. DIN 7981, Form H mit Spitze, verzinkt, Linsenkopf mit Phillips-Kreuzschlitz

ø mm	Länge mm	für Kreuzschlitz- Phillips Größe			
3,5	9,5	2	100	19 0300	
	13,0	2	100	19 0301	
	16,0	2	100	19 0302	
	19,0	2	100	19 0303	
	22,0	2	100	19 0304	
3,9	25,0	2	100	19 0305	
	13,0	2	100	19 0313	
	16,0	2	100	19 0314	
	19,0	2	100	19 0315	
	25,0	2	100	19 0317	
4,2	32,0	2	100	19 0318	
	9,5	2	100	19 0324	
	13,0	2	100	19 0325	
	16,0	2	100	19 0326	
	19,0	2	100	19 0327	
4,8	22,0	2	100	19 0328	
	25,0	2	100	19 0329	
	13,0	2	100	19 0336	
	16,0	2	100	19 0337	
	19,0	2	100	19 0338	
	22,0	2	100	19 0339	
	25,0	2	100	19 0340	
32,0	2	100	19 0341		
	38,0	2	100	19 0342	



Holzschrauben

nach DIN 96, verzinkt, Halbrundkopf mit Schlitz

ø mm	Länge mm	für Schlitzschraubendreher Schlitzmaß(mm)			
3,5	20	7,0 x 0,8	200	19 0149	
4,0	30	8,0 x 1,0	200	19 0160	
	35	8,0 x 1,0	200	19 0161	
	40	8,0 x 1,0	200	19 0162	
5,0	50	8,0 x 1,0	200	19 0164	
	30	10,0 x 1,2	200	19 0182	
	35	10,0 x 1,2	200	19 0183	
	40	10,0 x 1,2	200	19 0184	
	50	10,0 x 1,2	200	19 0186	
	60	10,0 x 1,2	100	19 0187	



1

2

3

4

5

6

7

8

9

10

11

12

13

14

15

16

17

18

19

20

21

22

23

24

25

26

Ausführung	VE	Artikelnr.
------------	----	------------

Maschinen-Sechskantschrauben

nach DIN 933, mit Gewinde bis zum Kopf, Stahl vergütet, galvanisch verzinkt, Güte 8,8

ø mm Länge mm

M 4	20	SW 7	100	19 0500
	30	SW 7	100	19 0504
	40	SW 7	100	19 0506
M 5	10	SW 8	100	19 0514
	16	SW 8	100	19 0516
	25	SW 8	100	19 0520
	35	SW 8	100	19 0522
	45	SW 8	100	19 0524
M 6	60	SW 8	100	19 0528
	10	SW 10	100	19 0535
	16	SW 10	100	19 0538
	25	SW 10	100	19 0542
	35	SW 10	100	19 0545
M 8	45	SW 10	100	19 0547
	20	SW 13	100	19 0562
	25	SW 13	100	19 0564
	30	SW 13	100	19 0566
	35	SW 13	100	19 0567
M 10	40	SW 13	100	19 0570
	60	SW 13	100	19 0572
	20	SW 17	100	19 0588
	30	SW 17	100	19 0592
	40	SW 17	100	19 0594
M 12	50	SW 17	50	19 0596
	70	SW 17	25	19 0600
	25	SW 19	50	19 0614
	30	SW 19	50	19 0616
	40	SW 19	50	19 0618
	50	SW 19	50	19 0620
	60	SW 19	50	19 0622

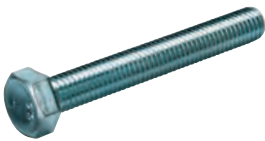

Zylinderschrauben

nach ISO 1207, EN 21207 bzw. DIN 84, Form A,

mit Schlitz, aus Stahl vergütet, galvanisch verzinkt, Güte 4,8

ø mm Länge mm Schlitzmaß(mm)

M 3	10	5,5 x 0,8	100	19 0800
	16	5,5 x 0,8	100	19 0806
	20	5,5 x 0,8	100	19 0808
	30	5,5 x 0,8	100	19 0811
M 4	10	7,0 x 1,2	100	19 0828
	16	7,0 x 1,2	100	19 0832
	20	7,0 x 1,2	100	19 0834
	25	7,0 x 1,2	100	19 0836
	30	7,0 x 1,2	100	19 0837
M 5	40	7,0 x 1,2	100	19 0839
	10	8,5 x 1,2	100	19 0848
	16	8,5 x 1,2	100	19 0862
	20	8,5 x 1,2	100	19 0864
	25	8,5 x 1,2	100	19 0866
M 6	30	8,5 x 1,2	100	19 0867
	40	8,5 x 1,2	100	19 0869
	10	10,0 x 1,6	100	19 0878
	16	10,0 x 1,6	100	19 0882
	20	10,0 x 1,6	100	19 0884
M 8	25	10,0 x 1,6	100	19 0887
	30	10,0 x 1,6	100	19 0888
	40	10,0 x 1,6	100	19 0890
	30	13,0 x 2,0	50	19 0908
	40	13,0 x 2,0	50	19 0910



Ausführung		VE	Artikelnr.		
------------	--	----	------------	--	--

Gewindestangen (Gewindebolzen)

nach DIN 976, Stahl, verzinkt, Länge 1000 mm

ø mm				
4		1	19 1104	
5		1	19 1105	
6		1	19 1106	
8		1	19 1108	
10		1	19 1110	
12		1	19 1112	



Sechskantmuttern

nach ISO 4032, EN 24032 bzw. DIN 934, Stahl verzinkt, Güte 8

ø mm		für Sechskant-Schlüssel Größe		
M 3		SW 5,5	100	19 2000
M 4		SW 7	100	19 2001
M 5		SW 8	100	19 2002
M 6		SW 10	100	19 2003
M 8		SW 13	100	19 2005
M 10		SW 17	100	19 2006
M 12		SW 19	50	19 2007



Unterlegscheiben

nach ISO 7089, EN 27089 bzw. DIN 125, Form A ohne Fase, Stahl verzinkt

für Schrauben	Innen ø mm	Außen ø mm		
M 3	3,2	7	100	19 2600
M 4	4,3	9	100	19 2602
M 5	5,3	10	100	19 2603
M 6	6,4	12	100	19 2604
M 8	8,4	16	100	19 2606
M 10	10,5	20	100	19 2607
M 12	13,0	24	100	19 2608



Unterlegscheiben

nach ISO 7093, EN 27093 bzw. DIN 9021N (Kotflügelscheiben),

Stahl, verzinkt, Außendurchmesser = ca. 3 x Gewinde ø

für Schrauben	Innen ø mm	Außen ø mm		
M 4	4,3	12	100	19 2650
M 5	5,3	15	100	19 2651
M 6	6,4	18	100	19 2652
M 8	8,4	24	100	19 2654
M 10	10,5	30	100	19 2656



Fächerscheiben

nach DIN 6798, Form A, außengezahnt, Stahl, verzinkt

für Schrauben	Innen ø mm	Außen ø mm		
M 3	3,2	6	100	19 2700
M 4	4,3	8	100	19 2702
M 5	5,3	9	100	19 2703
M 6	6,4	11	100	19 2704
M 8	8,4	14	100	19 2706
M 10	10,5	18	100	19 2708
M 12	13,0	20	100	19 2710



Federringe

nach DIN 127, Form B (glatt), Federstahl galvanisch verzinkt, Stahl

für Schrauben	Außen ø mm		
M 3	6,2	100	19 2750
M 4	7,6	100	19 2752
M 5	9,2	100	19 2754
M 6	11,8	100	19 2756
M 8	14,8	100	19 2758
M 10	18,1	100	19 2760
M 12	21,1	100	19 2762





KLEBEBÄNDER, SCHRUMPFSCHLÄUCHE, MUFFENTECHNIK, TÜLLEN

Durch die Muffenschieber lässt sich auch bei Hanglage ohne Probleme ein sicheres Vergießen der Muffe durchführen.

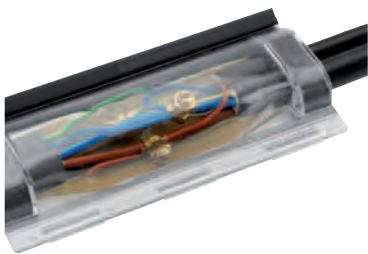

Die einfache Lösung, um Kabelverbindungen vor Staub und Feuchtigkeit zu schützen (IP 68) - APLA GEL! Nach Aushärtung der Gelmasse ist ein Entfernen jederzeit möglich.



Speziell für Anwendungen in Elektroindustrie und Elektrohandwerk umfasst das Sortiment verschiedenartigste Klebebänder für unterschiedliche Einsatzzwecke.

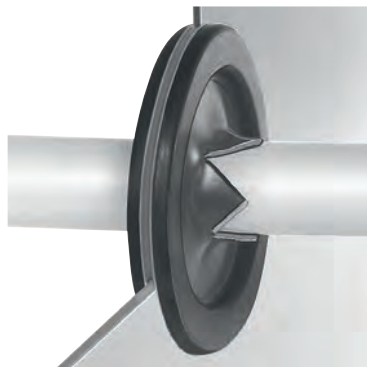

Die Durchführungstüllen verschließen die Kabelausgänge; sie erlauben die Kabel- und Leitungsdurchführung durch ihre Membran und gewährleisten eine Abdichtung gegen Staub.



CIMCO-Klebebänder erfüllen die Anforderungen der DIN EN 60454 bzw. übertreffen sie größtenteils.

- 1
- 2
- 3
- 4
- 5
- 6
- 7
- 8
- 9
- 10
- 11
- 12
- 13
- 14
- 15
- 16
- 17
- 18
- 19
- 20
- 21
- 22
- 23
- 24
- 25
- 26

1
2
3
4
5
6
7
8
9
10
11
12
13
14
15
16
17
18
19
20
21
22
23
24
25
26

Ausführung	Breite mm	Länge m	VE	Artikelnr.
PVC-Klebebänder				
Universal-Isolierbänder				
Beschreibung: PVC-Folie, einseitig beschichtet mit nicht-korrosivem, druckempfindlichem Kautschuk-Kleber.				
Besonderheiten: Flammhemmend, selbstverlöschend, gute elektrische und mechanische Eigenschaften, wasser-, witterungs- und UV-beständig, silikonfrei. Zertifiziert nach DIN EN 60454 - Teil 2				
Typische Anwendungsbereiche: Allround-Klebeband in sehr guter Qualität zum Bündeln, normalen Isolieren, farbigen Kennzeichnen (z. B. Schutzleiter in grün-gelb) und Verstärken, ideal für viele Elektroinstallations- und Reparaturarbeiten.				
schwarz	15	10	1	16 0100
weiß			1	16 0101
grau			1	16 0102
gelb			1	16 0103
blau			1	16 0104
rot			1	16 0105
violett			1	16 0106
grün			1	16 0107
braun			1	16 0108
grün-gelb			1	16 0109
schwarz	15	20	1	16 0110
weiß			1	16 0111
grau			1	16 0112
gelb			1	16 0113
blau			1	16 0114
rot			1	16 0115
violett			1	16 0116
grün			1	16 0117
braun			1	16 0118
grün-gelb			1	16 0119
schwarz	19	20	1	16 0130
weiß			1	16 0131
grau			1	16 0132
gelb			1	16 0133
blau			1	16 0134
rot			1	16 0135
violett			1	16 0136
grün			1	16 0137
braun			1	16 0138
grün-gelb			1	16 0139
schwarz	25	20	1	16 0140
weiß			1	16 0141
grau			1	16 0142
gelb			1	16 0143
blau			1	16 0144
rot			1	16 0145
violett			1	16 0146
braun			1	16 0148
grün-gelb			1	16 0149
schwarz	30	20	1	16 0150
schwarz	38	20	1	16 0160
schwarz	50	20	1	16 0170
Regenbogen-Pack				
10 Farben sortiert	15	10	1	16 0000



Ausführung	Breite mm	Länge m	VE	Artikelnr.
------------	-----------	---------	----	------------

Isolierbänder zur Phasenkennzeichnung

Beschreibung:

PVC-Folie, einseitig beschichtet mit nicht-korrosivem, druckempfindlichem Kautschuk-Kleber.

Besonderheiten:

Schwarz mit weißem Aufdruck L1, L2 und L3, blau mit weißem Aufdruck N.

Typische Anwendungsbereiche:

Elektro-Isolierbänder zur Isolierung und Kennzeichnung der Leiterphasen mehradriger Kabel.



schwarz, L1	15	10	1	16 0201
schwarz, L2	15	10	1	16 0202
schwarz, L3	15	10	1	16 0203
blau, N	15	10	1	16 0204
Sortiment, 4-teilig, L1, L2, L3, N	15	10	1	16 0205

Hochleistungs-Elektroisolierband für hohe Temperaturen, VDE

Beschreibung:

PVC-Folie, einseitig beschichtet mit nicht-korrosivem, druckempfindlichem Kautschuk-Kleber.

Besonderheiten:

Sehr gute Beständigkeit gegen hohe Temperaturen bis +105 °C, flammhemmend, selbstverlöschend, UV- und witterungsresistent, VDE-zugelassen. Abgenommen nach EN 60 454 Typ 10

Typische Anwendungsbereiche:

Isolier- und Reparaturarbeiten im Innen- und Außenbereich, insb. für den Einsatz bei anhaltenden Einflüssen höherer Temperaturen, z. B. Kabelumwicklung bei Motoren und in Karosseriebereichen, Wicklung von Kabelbäumen bei KFZ, Waschmaschinen, Geschirrspülern, zur allgemeinen thermischen Isolation, zum Bündeln und zur Verstärkung als mechanischer Schutz.



schwarz	19	33	1	16 0250
---------	----	----	---	---------

Allwetter-Hochleistungs-Elektroisolierband

Beschreibung:

PVC-Folie, einseitig beschichtet mit nicht-korrosivem, druckempfindlichem Kautschuk-Kleber.

Besonderheiten:

Ausgezeichnete Beständigkeit und Verarbeitbarkeit auch bei niedrigen Temperaturen (bis -20 °C), flammhemmend, selbstverlöschend, UV- und witterungsresistent. Abgenommen nach EN 60 454 Typ 11

Typische Anwendungsbereiche:

Isolier- und Reparaturarbeiten im Innen- und Außenbereich, insb. für den Einsatz im Freien bei extremen Witterungsbedingungen, vor allem bei niedrigen Temperaturen und starken Temperaturschwankungen, Abdichten und Verbinden von Mittelspannungskabeln, Isolation und Abdichten von Kühlräumen, allgemeine thermische Isolation.

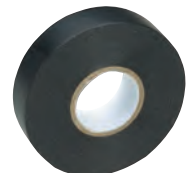

schwarz	19	20	1	16 0260
schwarz	25	20	1	16 0262

Korrosionsschutzbänder

Beschreibung:

Besonders starke PVC-Folie, einseitig beschichtet mit nicht-korrosivem, aggressivem Kleber

Besonderheiten:

Hochstrapazierfähige PVC-Klebebänder mit hoher Abriebfestigkeit, UV-Beständigkeit und Wasserresistenz (auch Salzwasser), beständig gegen Laugen und viele Säuren, Mikroorganismen, bitumenverträglich.

Typische Anwendungsbereiche:

Als äußere Umwicklung zum zusätzlichen Schutz gegen Verschleiß durch Abrieb, Witterungseinflüsse und Korrosion, dadurch Verlängerung der Lebensdauer und Verringerung häufiger Unterhaltsarbeiten. Beispiele: Als Steinschlag-, Tritt- und Kratzschutz bei freiverlegten und erdverlegten Kabeln, Rohren und Verbindungsstellen von Kabeln und Rohrleitungen, Korrosionsschutz von freiverlegten Kabeln und Leitungen (z. B. auf Schiffen, in Nassbetrieben, in der Chemieindustrie), hervorragender mechanischer und Korrosionsschutz für Installationsrohre und Masten, die ins Erdreich eingebracht werden, Sockelschutz für elektrische Geräte (Waschmaschinen, Trockner, Kühltruhen).

Banddicke 0,25 mm, für starke Beanspruchung

silberfarben	50	33	1	16 0280
--------------	----	----	---	---------

Banddicke 0,44 mm, für besonders schwere Beanspruchung

schwarz	50	33	1	16 0282
---------	----	----	---	---------

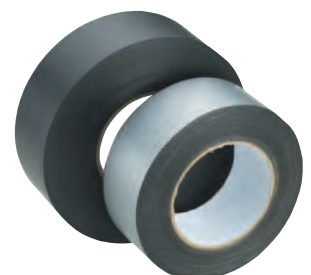

- 1
- 2
- 3
- 4
- 5
- 6
- 7
- 8
- 9
- 10
- 11
- 12
- 13
- 14
- 15
- 16
- 17
- 18
- 19
- 20
- 21
- 22
- 23
- 24
- 25
- 26



Ausführung	Breite mm	Länge m	VE	Artikelnr.
------------	-----------	---------	----	------------

Selbstverschweißende Isolierbänder

Selbstverschweißendes Hochspannungs-Isolierband bis 35 kV

Beschreibung:

Kaltverschweißendes Isolierband aus Polyisobutylen, versehen mit einer leicht abziehbaren Kunststoff-Trennlage.

Besonderheiten:

Verschweißt nach Verarbeitung unter leichter Zugspannung zu einer festen luft- und wasserdichten Gummischicht, extrem dehnbar (Reißdehnung 600%) und formanpassungsfähig, dauerelastisch, verträglich mit allen Materialien für Isolierungen und Ummantelungen, breiter Anwendungstemperaturbereich, sehr gute elektrische Eigenschaften (insb. Durchschlagfestigkeit) UV-, ozon-, wetter- und alterungsbeständig, nicht silikonfrei.

Typische Anwendungsbereiche:

Ideal zum Abdichten, Spleißen, Isolieren und zur Reparatur von stromführenden Kabeln, hauptsächlich zur Spannungsisolierung von Starkstromkabeln bis 17 kV/mm, sehr gute Reparatureigenschaften auch auf schweren Gummischlauchleitungen, zum wasserfesten Abdichten von elektrischen Verbindungen und Anschlüssen (z. B. TV-Satellitenschüsseln), zur Befestigung von Kabeln im Außenbereich, Korrosionsschutz von Metallteilen, hervorragend geeignet auch für Notreparaturen an Kühlern, Wasser- und Motorschläuchen, Staubsaugerschläuchen, Abflussbecken und -rohren.

schwarz, 0,5 mm dick	19	10	1	16 2840
	25	10	1	16 2841

Selbstverschweißendes Isolierband für extreme Temperaturen

Beschreibung:

Kaltverschweißendes Isolierband aus Polyethylen, versehen mit einer leicht abziehbaren Kunststoff-Trennlage.

Besonderheiten:

Verschweißt nach Verarbeitung unter leichter Zugspannung zu einer festen luft- und wasserdichten Masse, extrem dehnbar (Reißdehnung 600%) und formanpassungsfähig, dauerelastisch, verträglich mit allen Materialien für Isolierungen und Ummantelungen, außergewöhnlich breiter Anwendungstemperaturbereich, sehr gute elektrische Eigenschaften (insb. Durchschlagfestigkeit), ozon-, wetter- und alterungsbeständig, hervorragende Resistenz gegen Laugen, Hydraulikflüssigkeiten und andere chemische Stoffe.

Typische Anwendungsbereiche:

Einsatzzwecke wie Hochspannungsisolierband CIMCO-Artikelnr. 16 2840 – 16 2841, jedoch zusätzlich ausgezeichnete Beständigkeit gegen sehr hohe und sehr niedrige Temperaturen (-35 °C bis +95 °C, kurzfristig bis 130 °C) sowie gegen viele Chemikalien, für anspruchsvolle Isolierarbeiten bis 34 kV/mm und zur Erhaltung der chemischen Widerstandsfähigkeit bei erhöhten Temperaturen.



schwarz	19	10	1	16 2830
	25	10	1	16 2831

Ausführung	Breite mm	Länge m	VE	Artikelnr.
------------	-----------	---------	----	------------

Gewebe-Klebebänder

Universal-Qualitätsgewebeband

Beschreibung:

Extrudiertes Gewebeband, auf einer Seite mit wasserdichtem Polyethylen-Überzug beschichtet, auf der anderen Seite mit einem aggressiven, nicht-korrosiven druckempfindlichen Kleber.

Besonderheiten:

Matte, wasser- und witterungsfeste Ausrüstung, sehr gut beschriftbar mit Bleistift, Kugelschreiber, Permanentmarker, Filz- und Ätztift, bedruckbar, weitgehend beständig gegen viele Chemikalien, unempfindlich gegen Weichmacher und Öldämpfe, sehr gute elektrische Eigenschaften, von Hand leicht und besonders sauber quer abreißbar.

Typische Anwendungsbereiche:

Universelles Gewebeklebeband für Handwerk und Industrie: Farbiges Kennzeichnen und Markieren von Kabeln, elektrischen Bauteilen, Rohren und Kanälen, Beschriften von Schaltschränken, Verteilungen, Patchfeldern, zum Bündeln, Fixieren, Sichern und Verstärken von Kabeln und Rohren, zum Abkleben bei Maler- und Lackierarbeiten.

schwarz	15	50	1	16 2000
weiß			1	16 2001
grau			1	16 2002
blau			1	16 2003
gelb			1	16 2004
rot			1	16 2005
grün			1	16 2006
schwarz	19	50	1	16 2010
weiß			1	16 2011
grau			1	16 2012
blau			1	16 2013
gelb			1	16 2014
rot			1	16 2015
grün			1	16 2016
schwarz	25	50	1	16 2020
weiß			1	16 2021
grau			1	16 2022
blau			1	16 2023
gelb			1	16 2024
rot			1	16 2025
grün			1	16 2026
schwarz	30	50	1	16 2030
weiß			1	16 2031
grau			1	16 2032
blau			1	16 2033
gelb			1	16 2034
rot			1	16 2035
grün			1	16 2036
schwarz	38	50	1	16 2040
weiß			1	16 2041
grau			1	16 2042
blau			1	16 2043
gelb			1	16 2044
rot			1	16 2045
grün			1	16 2046
schwarz	50	50	1	16 2050
weiß			1	16 2051
grau			1	16 2052
blau			1	16 2053
gelb			1	16 2054
rot			1	16 2055
grün			1	16 2056



1

2

3

4

5

6

7

8

9

10

11

12

13

14

15

16

17

18

19

20

21

22

23

24

25

26

1
2
3
4
5
6
7
8
9
10
11
12
13
14
15
16
17
18
19
20
21
22
23
24
25
26

Ausführung	Breite mm	Länge m	VE	Artikelnr.
------------	-----------	---------	----	------------

Spezial-Klebebänder

Aluminiumfolien-Klebeband



Beschreibung:

Aluminiumfolie, 40 µm (0,04 mm) dick, einseitig beschichtet mit druckempfindlichem Acrylkleber. Das Band ist mit kräftigem, polyethylen-beschichtetem Trennpapier ausgerüstet.

Besonderheiten:

Hitzeabstrahlung, Lichtreflektion, Feuchtigkeitsbeständigkeit, sehr geringe Wasserdurchlässigkeit (Wasserdampfbremse).

Typische Anwendungsbereiche:

Wärmeschutz und Abschirmung elektromagnetischer Felder bei elektronischen Geräten, Abdichten von Kühlungsisolierungen, Schnittstellenverklebung von aluminiumfoliengefassten Isoliermatten und Dämmplatten aus Steinwolle oder Glasfasern, Abdichten von Kanälen aus Metall oder Kunststoff, Anwendungen mit verschärften Anforderungen des vorbeugenden Brandschutzes, z. B. Flammenschutzwickel bei der Kabelmontage.

silberfarben	50	50	1	16 2900
--------------	----	----	---	---------

Filament-Klebeband mit Gitter-Fadenverstärkung



Beschreibung:

Trägerschicht aus Polypropylen, verstärkt mit durchgehenden, längs und quer verlaufenden, vernetzten Nylonfäden, einseitig beschichtet mit Kautschuk-Kleber

Besonderheiten:

Ausgezeichnete Beständigkeit gegen Abrieb, äußerst reißfest (Längs- und Querfestigkeit), kein seitliches Ausfasern, starke Soforthaftung.

Typische Anwendungsbereiche:

Bündelung und Durchziehen von Kabeln und Kabelsträngen, hochfestes Paketband zum Verschließen und Verstärken auch von schweren Verpackungen, z. B. von Pappschachteln und Kartons, Umreifen schwerer Packstücke und anderer Güter, Banderolieren von Kunststoff- und Metallrohren, Metallstäben, usw.

transparent	50	50	1	16 2950
-------------	----	----	---	---------

Doppelseitig klebendes Schaumstoffband



Beschreibung:

Geschlossenzelliger Polyethylen-Schaumstoff, beidseitig beschichtet mit Kleber auf Acrylbasis, ausgerüstet mit Trennpapier.

Besonderheiten:

Ausgezeichnete Beständigkeit gegen Druck, leicht formbar, sehr gute Resistenz gegen UV, Alterung, Feuchtigkeit, Öle, Lösungsmittel und Weichmacher, starke Soforthaftung.

Typische Anwendungsbereiche:

Einsatz für vielfältige, auch senkrechte Schwerlastmontagen im Innen- und Außenbereich anstelle von Vernietungen, Verschraubungen und Flüssigklebstoffen, besonders gut für Verklebungen auch auf unelastischen Materialien mit unregelmäßiger, rauer Oberfläche (Holz, Mauerwerk, Beton, Anstriche): Aufputzmontage von Leitungsführungskanälen, Kabelschellen, Schaltkästen, Anbringung von Abzeichen, Displays und Schildern, auch aus und auf Kunststoff, stoßfeste und schwingungsgedämpfte Weichlagerung von Baugruppen (z. B. Leiterplatten, Schalttafeln, Armaturen), effektive Verminderung der Schallübertragung (Klapperschutz), formschlüssige Dichtungen gegen Staub, Wasser, Dampf, Wind und Licht, auch zum Verschließen von Luftaustritten zur Energieeinsparung.

weiß	15	33	1	16 2861
	19	33	1	16 2862
	25	33	1	16 2863

Papier-Abklebeband



Flachkrepp-Papier-Abklebeband mit einer Stärke von 0,16 mm. Mittlere Klebkraft durch Klebstoff auf Kautschukbasis. Für den Innenbereich geeignet.

Besonderheiten:

Hohe Reißfestigkeit von ca. 114 N / 25 mm und mittlere Klebkraft von 6,2 N / 25 mm. Temperaturbeständigkeit bis max. 85 °C für 1 Std.. Durch die Kreppung sehr anpassungsfähig an verschiedene Untergründe und Radien.

Typische Anwendungsgebiete:

Abkleben von abgesperrten Untergründen beim Malen und Lackieren.

beige	19	50	1	16 0302
	25	50	1	16 0304
	38	50	1	16 0306
	50	50	1	16 0308

	Ausführung	VE	Artikelnr.
--	------------	----	------------

Gießharz-Muffen

Die Gießharz-Muffe

nicht entflammbar gemäß VDE 0304 Teil 3

Der Muffenkörper besteht aus einem transparenten, thermoplastischen Kunststoff und ist dadurch äußerst widerstandsfähig gegen chemische und mechanische Einwirkungen. Die Polyurethan-Schaumstoffdichtungen sind zuverlässige Abdichtungen, die das Austreten des noch nicht ausgehärteten Harzes verhindern.

Das Gießharz

nach VDE 0291 Teil 2

Polyurethan-Gießharz ist ein ungefülltes, niedrig-viskoses, elastisch aushärtendes Zweikomponentensystem.

Die technischen Daten:

- 24 Monate lagerfähig
- Lagerhaltung in trockenen Räumen zwischen +5 °C und +50 °C
- Aushärtung innerhalb von 24 Stunden
- Temperaturbeständigkeit zwischen -25 °C und +120 °C im ausgehärteten Zustand
- Harz und Härter können im Hausmüll entsorgt werden

1 kV Gießharzmuffen-Sets inkl. Muffengehäuse und Gießharzgebinde in Dosen

bestehend aus Muffengehäuse inkl. Polyurethan-Gießharz und Härter, ein Paar Einmal-Handschuhe, ein Spachtel, zwei Schaumstoffdichtungen und Schleifpapier.



Typ	Leiterquerschnitt in mm ²		Füllmengen Harz/Härter		
	Durchgang	Abzweig			
AVM 40-175 D	3 x 1,5 bis 5 x 6	3 x 1,5 bis 5 x 4	0,225 kg	1	18 4660
AVM 55-220 D	5 x 6 bis 10	5 x 2,5 bis 10	0,615 kg	1	18 4662
AVM 75-300 D	4 x 16 bis 25	5 x 4 bis 16	1,350 kg	1	18 4664
AVM 95-400 D	4 x 35 bis 70	4 x 16 bis 25	2,500 kg	1	18 4666
AVM 110-500 D	4 x 95 bis 150	4 x 25 bis 50	4,700 kg	1	18 4668

1 kV Zweikomponenten-Gießharz-Set als Dosengebinde

inkl. Rührholz, Handschuh und Anleitung



Typ	Füllmengen			
	Harz	Härter		
PUR 160-200 D	0,225 kg	172 cm ³	1	18 4680
PUR 160-400 D	0,400 kg	345 cm ³	1	18 4682
PUR 160-615 D	0,615 kg	528 cm ³	1	18 4770

Verbindungs-Schrumpfmuffen

Verbindungs-Schrumpfmuffen für Pressverbinder oder Schraubverbinder 1kV

dickwandige Elektroschrumpfmuffen (warmschrumpfend) mit hervorragender mechanischer Festigkeit, chemischer Resistenz und elektrischen Eigenschaften. Innenbeschichtung mit Heißschmelzkleber, daher ausgezeichnet zum Schutz gegen Wasser und Feuchtigkeit. Für die langzeitige Verbindung von Kunststoffkabeln im Erdreich als auch auf Kabelbahnen oder im Freien. Widerstandsfähig gegen Umwelteinflüsse, z. B. UV-Strahlen, Ozon, Sauerstoff, Säuren, Erdalkalien.



Typ	Leiterquerschnitt in mm ²	Kabel ø mm	Schlauchlänge mm		
1,5 - 6/3	3 x 1,5 bis 6	11 - 18	200 x 60	1	18 4060
1,5 - 6/5	5 x 1,5 bis 6	13 - 21	200 x 60	1	18 4062
6 - 16/5	5 x 6 bis 16	18 - 25	450 x 100	1	18 4064
6 - 25	4 x 6 bis 25	16 - 32	450 x 100	1	18 4066
16 - 50	4 x 16 bis 50	21 - 36	550 x 150	1	18 4068
50 - 150	4 x 50 bis 150	29 - 54	650 x 200	1	18 4070

Ausführung		VE	Artikelnr.		
------------	--	----	------------	--	--

Verbindungsmittel

Schraubverbinder bzw. Abzweig- und Verbindungsklemmen für 1 kV Gießharzmuffen, Schrumpfmuffen und mechanische Verbindungs- und Abzweigmuffen (MVM und MAM).

Schraubverbinder

Typ	Leiterquerschnitt in mm ²				
Messing	1,5 – 16	nur Cu	1	18 0960	
Verzinkt	6 – 25	Cu und Al	1	18 0962	



Abzweig- und Verbindungsklemmen

Typ	Leiterquerschnitt in mm ²				
Messing	1,5 – 10	Cu und Al	1	18 0964	
Messing	2,5 – 16	Cu und Al	1	18 0966	
Messing	6 – 25	Cu und Al	1	18 0968	



ALPA-GEL

Die einfache Lösung um Kabelverbindungen vor Staub und Feuchtigkeit zu schützen (IP 68). Nach Aushärtung der Gelmasse ist ein Entfernen jederzeit rückstandslos möglich. Das lösungsmittelfreie Zwei-Komponenten-Silikongel im Mischungsverhältnis 1:1 und einer Durchschlagsfestigkeit von 20 KV/mm wird mit Mischbecher, Mischspachtel und Einweghandschuh in 2 verschiedenen Gebindegrößen geliefert.

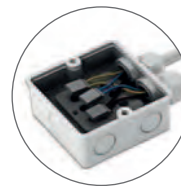

250 ml			1	15 1010	
1.000 ml			1	15 1012	

Großbinde ohne Mischbecher, Mischspachtel und Einweghandschuh

10.000 ml			1	15 1014	
-----------	--	--	---	---------	--



Produktvideo
ALPA-GEL - das Silikongel
von CIMCO

	Ausführung	VE	Artikelnr.
--	------------	----	------------

Wärmeschrumpfschläuche

Aus homogenem Polyolefin, thermisch stabilisiert, strahlungsvernetzt, mit hervorragender mechanischer Festigkeit, chemischer Resistenz und elektrischen Eigenschaften:

Wichtige mechanische Leistungsmerkmale (typische Messwerte):

Zugfestigkeit 14,8 MPa / min (N/mm²), Zugfestigkeit nach Wärmealterung 14,5 MPa / min (N/mm²), Reißdehnung 460%, Reißdehnung nach Wärmealterung (168 h bei +158 °C) 480%, Wärmeschock (4 h bei +250 °C) 8% bei vollständiger Schrumpfung, Kälteschock (1 h bei -30 °C) kein Brechen. Dauer-Einsatztemperatur - 55 °C bis + 125 °C. Sehr gute Bedruckbarkeit mit Heißsiegel-, Tintenstrahl- und Offsetdruck.

Wichtige chemische Leistungsmerkmale:

Sehr gute UV-Licht-, Ozon- und Salzwasserbeständigkeit, gute Beständigkeit gegen gängige Chemikalien (Reinigungs- und Lösungsmittel, schwache Säuren und Basen, Kraftstoffe, Öle), Beständigkeit gegen Pilz- und Fäulnisbildung (Rate 1 nach ISO 846 Methode A). Die Wärmeschrumpfschläuche sind frei von Asbest, Azo-Verbindungen, Formaldehyden, Silikon. Die Schrumpfschläuche sind selbstverlöschend gem UL 224 VW-1. Bei Verbrennen wird kein Dioxin freigesetzt. Die Produkte sind nicht korrosiv (Kupferverträglichkeit) und passen zu allen gewöhnlichen Materialien der Kabelisolierung wie Kunststoff, Gummi, Blei, Stahl, Aluminium, Silikon etc.

Wichtige elektrische Leistungsmerkmale:

Durchschlagfestigkeit 17 kV/mm (Ausführung grün-gelb 15 kV/mm), spezifischer elektrischer Widerstand 1 x 10¹⁵ Ω/cm (Ausführung gelb-grün 1 x 10¹⁴ Ω/cm),

Weitere ausführliche mechanische, chemische und elektrische Produktdaten sowie eine Übersicht über die Zulassungen und Zertifizierungen verschiedener Prüfinstitute erhalten Sie auf Anforderung in Form unserer technischen Datenblätter.

Detaillierte Abmessungen zu den einzelnen Typen und Größen des CIMCO-Schrumpfschlauchprogramms finden Sie auf Seite 360.

Verarbeitungshinweise:

- Schrumpfschlauch ggfs. auf gewünschte Länge zuschneiden, auf glatte Schnittfläche achten.
- Schrumpfung nur auf sauberen Oberflächen, möglichst staub- und fettfrei.
- Schrumpfung einseitig an einem Schlauchende beginnend.
- Schrumpftemperatur ab +70 °C bis +115 °C.
- Ideal mit speziellem Heißluftgebläse, Wärmeofen oder Infrarot-Strahler zu verarbeiten.

Dünnwandiger schwarzer Wärmeschrumpfschlauch Schrumpfrate 2 : 1

Halogenfreier, dünnwandiger, flexibler Standard-Elektroschrumpfschlauch mit Schrumpfrate 2 : 1 (Schrumpfvermögen auf die Hälfte des angegebenen Innendurchmessers vor Wärmeschrumpfung). Sehr gut geeignet zur elektrischen Isolation, als Knick- und Abriebschutz, für Abdichtungen als Feuchtigkeitsschutz, zur Bündelung, zur Zugentlastung und zur Kennzeichnung in der Elektronik und Elektrotechnik, Telekommunikation, Kabelkonfektion, im KFZ-Bereich, u. a. Auf Spenderrollen, stabile, umweltfreundliche Papprollen, Durchmesser ca. 300 mm - 550 mm (je nach Schrumpfschlauchgröße), Kernlochdurchmesser ca. 30 mm, insb. für den industriellen Einsatz.

	Nenn-ø		Schrumpfbereich	Länge		
	VOR Schrumpfung					
	inch	mm	mm	m		
	3/64	1,1	0,5 - 1,1	200	1 Rolle	18 4002
	1/16	1,5	0,65 - 1,5	200	1 Rolle	18 4004
	3/32	2,5	1,0 - 2,5	200	1 Rolle	18 4006
	1/8	3,5	1,5 - 3,5	200	1 Rolle	18 4008
	3/16	5,0	2,3 - 5,0	100	1 Rolle	18 4010
	1/4	6,5	3,0 - 6,5	100	1 Rolle	18 4012
	3/8	9,5	4,5 - 9,5	100	1 Rolle	18 4014
	1/2	12,5	6,0 - 12,5	100	1 Rolle	18 4016
	3/4	19,0	9,0 - 19,0	100	1 Rolle	18 4018
	1	26,0	12,5 - 26,0	50	1 Rolle	18 4020
	1 1/2	41,5	20,0 - 41,5	50	1 Rolle	18 4022
	2	50,0	25,0 - 50,0	25	1 Rolle	18 4024
	3	80,0	41,0 - 80,0	25	1 Rolle	18 4026
	4	100,0	51,0 - 100,0	25	1 Rolle	18 4028



Ausführung	VE	Artikelnr.
------------	----	------------

In handlichen Spenderboxen für Handwerk und Industrie, praktische Transport- und Vorratsboxen aus beschichtetem Pappkarton, für übersichtliche und staubfreie Lagerung auch nach Anbruch der Verpackung sowie zum leichten und ordentlichen Abrollen und Abschneiden, ideal für die Werkstatt und den mobilen Einsatzzweck.

Nenn- \varnothing VOR Schrumpfung		Schrumpfbereich mm	Länge m		
inch	mm				
1/16	1,5	0,65 bis 1,5	20	1	18 1318
3/32	2,5	1,0 bis 2,5	15	1	18 1319
1/8	3,5	1,5 bis 3,5	15	1	18 1327
3/16	5,0	2,3 bis 5,0	12	1	18 1303
1/4	6,5	3,0 bis 6,5	12	1	18 1305
3/8	9,5	4,5 bis 9,5	8	1	18 1307
1/2	12,5	6,0 bis 12,5	5	1	18 1311
3/4	19,0	9,0 bis 19,0	5	1	18 1313
1	26,0	12,5 bis 26,0	5	1	18 1317



In handwerkergerechter Kleinverpackung, Inhalt 1 Stück Wärmeschrumpfschlauch 1 Meter Länge.

Nenn- \varnothing VOR Schrumpfung		Schrumpfbereich mm	Länge m		
inch	mm				
3/16	5,0	2,3 bis 5,0	1	1	18 1330
1/4	6,5	3,0 bis 6,5	1	1	18 1331
3/8	9,5	4,5 bis 9,5	1	1	18 1332
1/2	12,5	6,0 bis 12,5	1	1	18 1333
3/4	19,0	9,0 bis 19,0	1	1	18 1334
1	26,0	12,5 bis 26,0	1	1	18 1335



Dünnwandiger grün-gelber Wärmeschrumpfschlauch, Schrumpfrate 2 : 1

Zweifärbig längsgestreifter, dünnwandiger, flexibler Elektroschrumpfschlauch mit Schrumpfrate 2 : 1 (Schrumpfvermögen auf die Hälfte des angegebenen Innendurchmessers vor Wärmeschrumpfung). Sehr gut geeignet zur elektrischen Isolation, als Knick- und Abriebschutz, für Abdichtungen als Feuchtigkeitsschutz, zur Bündelung, zur Zugentlastung und zur Kennzeichnung in der Elektronik und Elektrotechnik, Telekommunikation, Kabelkonfektion, im KFZ-Bereich, u. a. ideal zur Markierung von Erdungsleitern.

Auf Spenderrollen, stabile, umweltfreundliche Papprollen, Durchmesser ca. 300 mm - 550 mm (je nach Schrumpfschlauchgröße), Kernlochdurchmesser ca. 30 mm, insb. für den industriellen Einsatz.

Nenn- \varnothing VOR Schrumpfung		Schrumpfbereich mm	Länge m		
inch	mm				
3/32	2,5	1,0 bis 2,5	200	1 Rolle	18 4106
1/8	3,5	1,5 bis 3,5	200	1 Rolle	18 4108
3/16	5,0	2,3 bis 5,0	100	1 Rolle	18 4110
1/4	6,5	3,0 bis 6,5	100	1 Rolle	18 4112
3/8	9,5	4,5 bis 9,5	100	1 Rolle	18 4114
1/2	12,5	6,0 bis 12,5	100	1 Rolle	18 4116
3/4	19,0	9,0 bis 19,0	100	1 Rolle	18 4118
1	26,0	12,5 bis 26,0	50	1 Rolle	18 4120
1 1/2	41,5	20,0 bis 41,5	50	1 Rolle	18 4122
2	51,0	25,0 bis 51,0	25	1 Rolle	18 4124
3	80,0	40,0 bis 80,0	25	1 Rolle	18 4126
4	100,0	50,0 bis 100,0	25	1 Rolle	18 4128

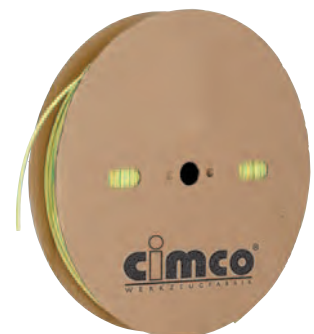

1
2
3
4
5
6
7
8
9
10
11
12
13
14
15
16
17
18
19
20
21
22
23
24
25
26

Ausführung	VE	Artikelnr.
------------	----	------------

In handlichen Spenderboxen für Handwerk und Industrie, praktische Transport- und Vorratsboxen aus beschichtetem Pappkarton, für übersichtliche und staubfreie Lagerung auch nach Anbruch der Verpackung sowie zum leichten und ordentlichen Abrollen und Abschneiden, ideal für die Werkstatt und den mobilen Einsatzzweck.



Nenn-ø VOR Schrumpfung		Schrumpfbereich	Länge		
inch	mm	mm	m		
3/32	2,5	1,0 bis 2,5	15	1	18 4136
1/8	3,5	1,5 bis 3,5	15	1	18 4138
3/16	5,0	2,3 bis 5,0	12	1	18 4140
1/4	6,5	3,0 bis 6,5	12	1	18 4142
3/8	9,5	4,5 bis 9,5	8	1	18 4144
1/2	12,5	6,0 bis 12,5	8	1	18 4146
3/4	19,0	9,0 bis 19,0	5	1	18 4148
1	26,0	12,5 bis 26,0	5	1	18 4150

Mittelwandiger schwarzer Wärmeschrumpfschlauch,

Schrumpfrate 3 : 1

Halogenfreier, mittelwandiger, dennoch flexibler Standard-Elektroschrumpfschlauch mit Schrumpfrate 3 : 1 (Schrumpfvermögen auf ein Drittel des angegebenen Innendurchmessers vor Wärmeschrumpfung). Sehr gut geeignet zur elektrischen Isolation, als Knick- und Abriebschutz, für Abdichtungen als Feuchtigkeitsschutz, zur Bündelung, zur Zugentlastung und zur Kennzeichnung in der Elektronik und Elektrotechnik, Telekommunikation, Kabelkonfektion, im KFZ-Bereich, u. a.. Dank Schrumpfverhältnis 3 : 1 besonders gut geeignet, um große Durchmesserunterschiede des zu umschumpfenden Objektes auszugleichen, z. B. stark konturierte Teile wie Verbindungsmuffen, Stecker und Schalter, sowie um mit wenigen Schrumpfschlauchgrößen einen breiten Anwendungsbereich abzudecken, ohne Innenkleber.

Auf Spenderrollen, stabile, umweltfreundliche Papprollen, Durchmesser ca. 300 mm - 550 mm (je nach Schrumpfschlauchgröße), Kernlochdurchmesser ca. 30 mm, insb. für den industriellen Einsatz.



Nenn-ø VOR Schrumpfung		Schrumpfbereich	Länge		
inch	mm	mm	m		
1/16	1,5	0,5 bis 1,5	200	1 Rolle	18 4204
1/8	3,0	1,0 bis 3,0	200	1 Rolle	18 4206
1/4	6,0	2,0 bis 6,0	100	1 Rolle	18 4208
3/8	9,0	3,0 bis 9,0	50	1 Rolle	18 4210
1/2	12,0	4,0 bis 12,0	50	1 Rolle	18 4212
3/4	18,0	6,0 bis 18,0	50	1 Rolle	18 4214
1	24,0	8,0 bis 24,0	25	1 Rolle	18 4216

Schrumpfschlauch in 1-Meter-Abschnitten

1 1/2	39,0	13 bis 39	1	1	18 4218
2	50,0	16 bis 50	1	1	18 4220
3	80,0	26 bis 80	1	1	18 4222
4	100,0	33 bis 100	1	1	18 4224

In handlichen Spenderboxen für Handwerk und Industrie, praktische Transport- und Vorratsboxen aus beschichtetem Pappkarton, für übersichtliche und staubfreie Lagerung auch nach Anbruch der Verpackung sowie zum leichten und ordentlichen Abrollen und Abschneiden, ideal für die Werkstatt und den mobilen Einsatzzweck.



Nenn-ø VOR Schrumpfung		Schrumpfbereich	Länge		
inch	mm	mm	m		
1/16	1,5	0,5 bis 1,5	17	1	18 4234
1/8	3,0	1,0 bis 3,0	15	1	18 4236
1/4	6,0	2,0 bis 6,0	5	1	18 4238
3/8	9,0	3,0 bis 9,0	8	1	18 4240
1/2	12,0	4,0 bis 12,0	6	1	18 4242
3/4	18,0	6,0 bis 18,0	4	1	18 4244
1	24,0	8,0 bis 24,0	3	1	18 4246

Ausführung		VE	Artikelnr.		
------------	--	----	------------	--	--

Mittelwandiger schwarzer Wärmeschrumpfschlauch,

Schrumpfrate 3 : 1, mit Innenkleber

Halogenfreier, mittelwandiger, dennoch sehr biegsamer Standard-Elektroschrumpfschlauch mit Schrumpfrate 3 : 1 (Schrumpfvermögen auf ein Drittel des angegebenen Innendurchmessers vor Wärmeschrumpfung). Dank hervorragender mechanischer Festigkeit und chemischer Resistenz sehr gut geeignet zur elektrischen Isolation, als Knick- und Abriebschutz, für Abdichtungen als Feuchtigkeitsschutz, zur Bündelung, zur Zugentlastung und zur Kennzeichnung in der Elektronik und Elektrotechnik, Telekommunikation, Kabelkonfektion, im KFZ-Bereich, u. a.. Dank Schrumpfverhältnis 3 : 1 besonders gut geeignet, um große Durchmesserunterschiede des zu umschrumpfenden Objektes auszugleichen, z. B. stark konturierte Teile wie Verbindungsmuffen, Stecker und Schalter, sowie um mit wenigen Größen einen breiten Anwendungsbereich abzudecken. Ausgezeichnete Abdichtungseigenschaften durch die Innenbeschichtung mit speziellem Heißschmelzkleber, daher hervorragend zum Schutz gegen Wasser- und Feuchtigkeitseintritt einzusetzen. Die Schmelztemperatur des Heißschmelzklebers beträgt ca. +70 °C bis +80 °C.

Spenderrollen, stabile, umweltfreundliche Papprollen, Durchmesser ca. 300 mm - 550 mm (je nach Schrumpfschlauchgröße), Kernlochdurchmesser ca. 30 mm, insb. für den industriellen Einsatz.

Nenn-ø		Schrumpfbereich	Länge			
VOR Schrumpfung						
inch	mm	mm	m			
1/8	3,2	1,0 bis 3,2	200	1 Rolle	18 4306	
1/4	6,4	2,2 bis 6,4	100	1 Rolle	18 4308	

Schrumpfschlauch in 1,22-Meter-Abschnitten

3/8	9,5	3,2 bis 9,5	1,22	1	18 4310	
1/2	12,7	4,2 bis 12,7	1,22	1	18 4312	
3/4	19,1	6,3 bis 19,1	1,22	1	18 4314	
1	25,4	8,5 bis 25,4	1,22	1	18 4316	
1 1/2	39,0	13,5 bis 39,0	1,22	1	18 4318	
2	50,0	17,0 bis 50,0	1,22	1	18 4320	



Heißluftgebläse-Sortiment

robustes und bewährtes Gerät „Made in Germany“ für alle Standardanwendungen mit Heißluft bis max. 500 °C, z. B. Auftauen von Wasserleitungen, Wärmeschrumpfen, Farbe trocknen und entfernen, Kunststoffverformung, Weichlöten, etc. Mit 2 Heizstufen: Stufe 1 bis 300 °C und 240 Liter/min Luftmenge, Stufe 2 bis 500 °C und 500 Liter/min Luftmenge, Leistung 1600 W, 230 – 240 Volt, 50 Hz, mit belastbarem Gummianschlusskabel, dop-peltem Überhitzungsschutz, geeignet für Hand- und Standbetrieb. Gewicht 700 g
Lieferung inkl. 2 Aufsatzdüsen: Breitstrahldüse (für rundum gleichmäßige Wärme zum Weichlöten von dünnen Kupferrohren, zum Wärmeschrumpfen von Schrumpfschlauch und zum Verformen von PVC-Rohren), Lötreflektordüse (zum gleichzeitigen Löten und Schrumpfen von Löt-muffen).



			240 x 200 mm	1	18 1351	
--	--	--	--------------	---	---------	--

	Ausführung	VE	Artikelnr.
--	------------	----	------------

Durchführungs- und Knickschutztüllen aus Weich-PVC

Weichgemachtes PVC ist einer der ersten Kunststoffe, der in technischen Bereichen Verwendung fand. Dank seiner thermoplastischen Eigenschaften kann Weich-PVC sowohl im Spritzgussverfahren als auch im Extrusionsverfahren verarbeitet werden. Je nach Zusammensetzung der Mischungen reicht sein Zustand von Halbhart bis zu gummiähnlichen Produkten.

Weich-PVC zeichnet sich durch nachstehende Merkmale aus:

- Wärmebeständig bis zu +90 °C kurzzeitig, bis +70/75 °C längerfristig
- Kältebeständig bis zu -25 °C bis -30 °C
- Beständig gegen: Wasser, Ozon, Wetter, verdünnte Säuren, Laugen und Salze
- Sehr gute Alterungsbeständigkeit
- Mittelmäßige Beständigkeit gegenüber: Aromaten, Ketonen, Mineralöl, Benzin, Estern (Quellung)
- Sehr gute elektrische Isoliereigenschaften
- Großes Farbenspektrum, lichtechte Einstellungen
- Glasklar oder farbig-transparent möglich

Die Formteile haben eine einwandfreie Oberfläche und sind dimensionsgenau.

Durchführungstüllen mit durchgehendem Loch

Aus schwarzem Weich-PVC 9542
 Gebrauchstemperaturen: -30 °C bis +70 °C
 Härte Shore A: 55 +/- 5
 Zugfestigkeit: 8 MPa
 Reissdehnung: > 250%
 Durchschlagfestigkeit: > 20 kV/mm
 Eigenschaften: HB UL94

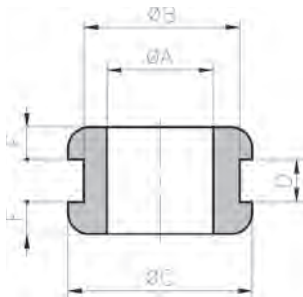

ø A	ø B	ø C	D	F	PG-Maß	metrisch		
mm	mm	mm	mm	mm				
4	8	11	1,5	2,0			100	18 4800
5	8	11	1,5	2,0			100	18 4802
6	9	12	1,0	2,0			100	18 4804
6	9	12	4,0	2,0			100	18 4806
6	9	12	2,0	2,0			100	18 4808
6	9	12	1,5	2,0			100	18 4810
7	10	14	1,5	2,5			100	18 4812
8	10	14	1,5	2,5			100	18 4814
8	12	16	1,5	2,5	7	12	100	18 4816
9	12	16	1,5	2,5	7	12	100	18 4818
10	12	16	2,0	2,5	7	12	100	18 4820
10	18	22	1,0	2,5	11		100	18 4822
10	18	22	4,0	2,5	11		100	18 4824
12	18	22	1,0	2,5	11		100	18 4826
14	22	27	1,0	3,0	16		100	18 4828
16	22	27	1,0	3,0	16		100	18 4830
18	22	27	1,0	3,0	16		100	18 4832

Durchführungstülle mit Langloch

Aus grauem Weich-PVC
 Gebrauchstemperaturen: -30 °C bis +70 °C
 Härte Shore A: 55 +/- 5
 Zugfestigkeit: 8 MPa
 Reissdehnung: > 250%
 Durchschlagfestigkeit: > 20 kV/mm
 Eigenschaften: HB UL94

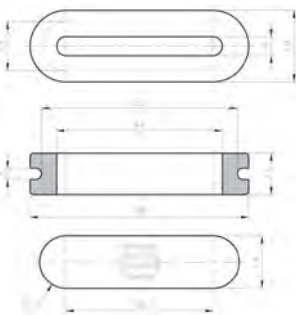

Anwendung zum Schutz von Flachkabeln

L mm	B mm	H mm		
52,0	13,0	11,0	100	18 4834

Ausführung	VE	Artikelnr.
------------	----	------------

Knickschutztüllen

Aus schwarzem Weich-PVC
 Gebrauchstemperaturen: -30 °C bis + 70 °C
 Härte Shore A: 55 +/- 5
 Zugfestigkeit: 8 MPa
 Reissdehnung: > 250%
 Durchschlagfestigkeit: > 20 kV/mm
 Eigenschaften: HB UL94
 Anwendung zum Schutz von Flachkabeln

PG-Maß

		100	18 4836
		100	18 4838
	7	100	18 4840
		100	18 4842
		100	18 4844
	7	50	18 4846
		100	18 4848
		100	18 4850
		100	18 4852

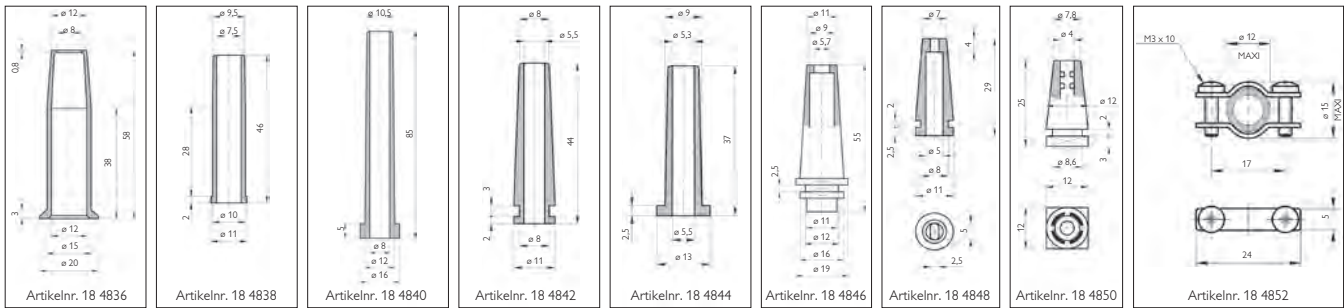

Membran Durchführungstüllen

Aus schwarzem Weich-PVC
 Gebrauchstemperaturen: -30 °C bis + 70 °C
 Härte Shore A: 55 +/- 5
 Zugfestigkeit: 8 MPa
 Reissdehnung: > 250%
 Durchschlagfestigkeit: > 20 kV/mm
 Eigenschaften: HB UL94
 Anwendung: zum Verschließen von Kabelausgängen; sie erlauben die Kabel- und Leitungsdurchführung durch ihre Membran und gewährleisten eine Abdichtung gegen Staub.

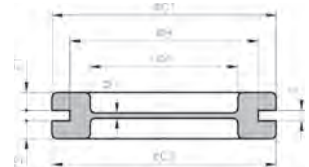

ø A	ø B	ø C1	ø C2	E	F1	F2	M	PG Maß		
mm	mm	mm	mm	mm	mm	mm	mm			
9,0	15,0	20,0	18,0	2,0	2,5	2,5	1,0	9	100	18 4854
11,0	18,0	22,5	21,5	2,0	2,5	2,5	1,0	11	100	18 4856
13,5	20,0	24,0	24,0	2,0	2,5	2,5	1,0	13,5	100	18 4858
16,0	22,0	27,5	26,0	2,0	2,7	2,7	1,0	16	100	18 4860
21,0	28,0	34,5	34,5	2,0	3,0	3,0	1,0	21	100	18 4862
21,0	28,0	34,5	34,5	1,0	4,0	3,0	1,2	21	100	18 4864
29,0	36,5	43,0	43,0	2,2	3,7	3,7	1,5	29	100	18 4866
35,0	46,0	52,5	52,5	2,5	3,8	3,8	1,3	36	100	18 4868
46,5	59,0	66,2	66,2	2,5	4,0	4,0	1,6	48	50	18 4870

ø A	ø B	ø C1	ø C2	E	F1	F2	M	metr. Maß		
mm	mm	mm	mm	mm	mm	mm	mm			
9,0	16,0	20,0	20,0	2,0	2,5	2,5	1,0	M16	100	18 4874
13,5	20,0	25,0	25,0	2,0	2,5	2,5	1,0	M20	100	18 4876
18,5	25,0	30,5	30,5	2,0	2,5	2,5	1,0	M25	100	18 4878
25,0	32,0	39,0	39,0	2,0	3,0	3,0	1,0	M32	100	18 4880
31,0	40,0	47,0	47,0	2,5	3,8	3,8	1,0	M40	50	18 4882
39,0	50,0	57,0	57,0	2,5	3,8	3,8	1,0	M50	50	18 4884
53,0	63,5	75,0	75,0	2,5	3,8	3,8	1,0	M63	50	18 4886



- 1
- 2
- 3
- 4
- 5
- 6
- 7
- 8
- 9
- 10
- 11
- 12
- 13
- 14
- 15
- 16
- 17
- 18
- 19
- 20
- 21
- 22
- 23
- 24
- 25
- 26

Technische Daten Wärmeschrumpfschläuche

	Nenngröße		Innendurchmesser				Wandstärke				Anwendungsbereich ø mm
	Inch	mm	VOR		NACH		VOR		NACH		
			Schrumpfung		Schrumpfung		Schrumpfung		Schrumpfung		
			Toleranz +/- mm		Toleranz +/- mm		Toleranz +/- mm		Toleranz +/- mm		
Schrumpfschlauch dünnwandig schwarz, Schrumpfrate 2 : 1											
3/64	1,1	1,0	0,2	0,50	0,13	0,05	0,22	0,05	0,5 bis 1,1		
1/16	1,5	1,5	0,3	0,65	0,18	0,05	0,25	0,05	0,65 bis 1,5		
3/32	2,5	2,5	0,3	1,00	0,18	0,05	0,35	0,05	1,0 bis 2,5		
1/8	3,5	3,5	0,4	1,50	0,20	0,05	0,40	0,05	1,5 bis 3,5		
3/16	5,0	5,0	0,4	2,25	0,23	0,08	0,50	0,08	2,3 bis 5,0		
1/4	6,5	6,5	0,4	3,00	0,28	0,08	0,55	0,08	3,0 bis 6,5		
3/8	9,5	9,5	0,5	4,50	0,30	0,08	0,60	0,08	4,5 bis 9,5		
1/2	12,5	12,5	0,5	6,00	0,30	0,08	0,60	0,08	6,0 bis 12,5		
3/4	19,0	19,0	0,7	9,00	0,40	0,15	0,80	0,15	9,0 bis 19,0		
1	26,0	25,6	0,7	12,5	0,45	0,15	0,90	0,15	12,5 bis 26,0		
1 1/2	41,5	41,5	0,7	20,0	0,50	0,15	1,0	0,15	20,0 bis 41,5		
2	50,0	51,5	0,7	25,0	0,50	0,15	1,0	0,15	25,0 bis 50,0		
3	80,0	80,0	1,0	40,0	0,55	0,20	1,8	0,15	41,0 bis 80,0		
4	100,0	100,0	1,0	50,0	0,70	0,20	2,2	0,15	51,0 bis 100,0		
Schrumpfschlauch dünnwandig grün-gelb, Schrumpfrate 2 : 1											
3/32	2,5	2,5	0,2	1,00	0,20	0,05	0,40	0,05	1,0 bis 2,5		
1/8	3,5	3,5	0,3	1,50	0,25	0,05	0,40	0,05	1,5 bis 3,5		
3/16	5,0	4,5	0,3	2,00	0,25	0,05	0,44	0,05	2,3 bis 5,0		
1/4	6,5	6,5	0,3	3,00	0,25	0,05	0,55	0,08	3,0 bis 6,5		
3/8	9,5	10,7	0,4	5,00	0,30	0,08	0,60	0,08	4,5 bis 9,5		
1/2	12,5	12,5	0,4	6,00	0,30	0,08	0,65	0,08	6,0 bis 12,5		
3/4	19,0	21,4	0,5	10,0	0,40	0,15	0,82	0,15	9,0 bis 19,0		
1	26,0	26,5	0,8	12,5	0,40	0,15	1,0	0,15	12,5 bis 26,0		
1 1/2	41,5	41,5	1,0	20,0	0,50	0,15	1,2	0,15	20,0 bis 41,5		
2	51,0	51,5	1,0	25,0	0,50	0,15	1,2	0,15	25,0 bis 51,0		
3	80,0	80,0	1,0	40,0	0,60	0,15	1,7	0,15	40,0 bis 80,0		
4	100,0	100,0	1,0	50,0	0,70	0,15	2,1	0,15	50,0 bis 100,0		
Schrumpfschlauch mittelwandig schwarz, Schrumpfrate 3 : 1											
1/16	1,5	1,5	0,3	0,5			0,50	0,10	0,5 bis 1,5		
1/8	3,0	3,0	0,3	1,0			0,65	0,10	1,0 bis 3,0		
1/4	6,0	6,0	0,4	2,0			0,75	0,10	2,0 bis 6,0		
3/8	9,0	9,0	0,4	3,0			0,95	0,15	3,0 bis 9,0		
1/2	12,0	12,0	0,4	4,0			1,10	0,15	4,0 bis 12,0		
3/4	18,0	18,0	0,5	6,0			1,25	0,15	6,0 bis 18,0		
1	24,0	24,0	0,5	8,0			1,50	0,20	8,0 bis 24,0		
1 1/2	39,0	39,0	0,7	13,0			1,90	0,20	13,0 bis 39,0		
2	50,0	50,0	0,7	16,0			2,50	0,20	16,0 bis 50,0		
3	80,0	80,0	1,0	26,0			2,8	0,20	26,0 bis 80,0		
4	100,0	100,0	1,03	3,0			3,0	0,20	33,0 bis 100,0		
Schrumpfschlauch mittelwandig schwarz, Schrumpfrate 3 : 1, mit Innenkleber											
1/16	1,5	1,5	0,3	0,5			0,50	0,10	0,5 bis 1,5		
1/8	3,2	3,0	0,3	1,0			0,65	0,10	1,0 bis 3,2		
1/4	6,4	6,0	0,4	2,0			0,75	0,10	2,2 bis 6,4		
3/8	9,5	9,0	0,4	3,0			0,95	0,15	3,2 bis 9,5		
1/2	12,7	12,0	0,4	4,0			1,10	0,15	4,2 bis 12,7		
3/4	19,1	18,0	0,5	6,0			1,25	0,15	6,3 bis 19,1		
1	25,4	24,0	0,5	8,0			1,50	0,20	8,5 bis 25,4		
1/8	3,2	3,5	0,3	1,0			0,95	0,35	1,0 bis 3,2		
1/4	6,4	6,8	0,4	2,2			1,2	0,60	2,2 bis 6,4		
3/8	9,5	9,9	0,4	3,2			1,4	0,65	3,2 bis 9,5		
1/2	12,7	13,2	0,5	4,2			1,6	0,75	4,2 bis 12,7		
3/4	19,1	19,6	0,5	6,3			2,0	0,90	6,3 bis 19,1		
1	25,4	25,4	0,8	8,5			2,1	0,90	8,5 bis 25,4		
1 1/2	39,0	40,0	0,8	13,5			2,4	1,05	13,5 bis 39,0		
2	50,0	51,5	0,8	17,0			2,7	1,20	17,0 bis 50,0		

Sicherheitswerkzeuge

Isolierte Sicherheitswerkzeuge und isolierende Schutzmittel sind für den Einsatz bei Arbeiten an unter Spannung stehenden Teilen entwickelt. Ihr Gebrauch sollte für den Anwender jedoch kein „Freibrief“ sein, sondern die einschlägigen Vorschriften (u. a. Unfallverhütungsvorschriften, VBG, DIN, VDE) sind unbedingt zu beachten und einzuhalten. Auf Wunsch geben wir gerne nähere Auskünfte und senden weiterführendes Informationsmaterial zu.



Isolierte Handwerkzeuge geprüft und VDE-zertifiziert nach Europäischer Norm EN 60900 bzw. VDE-Bestimmung 0682, Teil 201.



Isolierte Handwerkzeuge geprüft nach Europäischer Norm EN 60900 bzw. VDE-Bestimmung 0682, Teil 201.

Beschreibung der Symbole

Arbeiten unter Spannung	Schneidhärte in HRC	mit Schneidfase	eigenes Gelenk	Flachzange	Drahtart weich	Drahtart Piano
VDE/GS geprüft	Greifflächen gezahnt	mit leichter Schneidfase	aufgelegtes Gelenk	Flachrundzange	Drahtart mittelhart	Drahtart Seil
	Greifflächen schräg gezahnt		durchgestecktes Gelenk	Rundzange	Drahtart hart	Drahtart Cu-Kabel

Funktionsbeschreibung einer Abisolierzange



- Stellen Sie durch Drehen (Links / Rechts) der Stellschraube den gewünschten abzuisolierenden Leiterquerschnitt ein.
- Sichern Sie die Stellschraube mit der Kontermutter.
- Legen Sie das Kabel ein.
- Drücken Sie die Zange zu und ziehen Sie die Kunststoffummantelung ab.

Zangen für Sicherungsringe

Form	Spannweite mm für Sicherungsringe	Form	Spannweite mm für Sicherungsringe	Form	Spannweite mm für Sicherungsringe	Form	Spannweite mm für Sicherungsringe
A 3	3 - 10	B 3	3 - 10	C 3	3 - 10	D 3	3 - 10
A 10	10 - 25	B 10	10 - 25	C 10	10 - 25	D 10	10 - 25
A 19	19 - 60	B 19	19 - 60	C 19	19 - 60	D 19	19 - 60
A 40	40 - 100	B 40	40 - 100	C 40	40 - 100	D 40	40 - 100
A 85	85 - 165	B 85	85 - 165	C 85	85 - 165	D 85	85 - 165

Form A und B für Außensicherungen

Form C und D für Innensicherungen

Zuordnung von CIMCO-Schraubwerkzeugen zum Gewinde ø mm

Kreuzschlitz-Pozidriv		Kreuzschlitz-Phillips		TORX®	
Gewinde-ø mm	Werkzeug-aufnahme	Gewinde-ø mm	Werkzeug-aufnahme	Gewinde-ø mm	Werkzeug-aufnahme
2,5 - 3,0	Gr. 1	2,0 - 3,0	Gr. 0	3,0 - 3,5	T 10
3,5 - 5,0	Gr. 2	2,5 - 3,0	Gr. 1	4,0 - 4,5	T 20
6,0	Gr. 3	3,5 - 4,8	Gr. 2	5,0 - 6,0	T 25
		5,5 - 7,0	Gr. 3		

Holzschrauben DIN 96

Gewinde-ø mm	Werkzeug-aufnahme
3	6,0 x 0,8
3,5	7,0 x 0,8
4	8,0 x 1,0
4,5	9,0 x 1,0
5	10,0 x 1,2
6	12,0 x 1,6

Zylinderschrauben DIN 84

Gewinde-ø mm	Werkzeug-aufnahme
M 3	5,5 x 0,8
M 4	7,0 x 1,2
M 5	8,5 x 1,2
M 6	10,0 x 1,6
M 8	13,0 x 2,0

Maschinen-Sechskantschrauben DIN

Gewinde-ø mm	Werkzeug-aufnahme	Gewinde-ø mm	Werkzeug-aufnahme
2,5	SW 5	12,0	SW 19
3,0	SW 5,5	14,0	SW 22
4,0	SW 7	16,0	SW 24
5,0	SW 8	20,0	SW 30
6,0	SW 10	24,0	SW 36
8,0	SW 13	30,0	SW 46
10,0	SW 17		

Englische und amerikanische Maßeinheiten

Gewichte	Längeneinheiten	
1 ounce	28,349 g	
1 pound (lb)	0,454 kg	
1 engl. ton	1,016 t	
1 am. ton	0,907 t	
1 kp	10 Newton	
	1 inch	25,4 mm
	1 foot	0,3048 m
	1 yard	0,914 m
	1 mile	1,609 km

Kennwerte für den Einsatz von Spreizdübeln

Dübel-ø mm	Dübellänge mm	Bohrlochtiefe mm	Bohrer-ø mm	Schrauben-ø mm
5	25	35	5	2,5 - 4
6	30	40	6	3,5 - 5
8	40	55	8	4,5 - 6
10	50	70	10	6 - 8
12	60	75	12	8 - 10
14	70	85	14	10 - 12
16	80	95	16	12 - 14
20	90	110	20	16

In Anlehnung an die DIN VDE 0220 T2 sind bei Schrauben der Festigkeitsklasse 8.8 folgende Anzugsmomente zu beachten:

Gewindegröße	Anzugsmoment (Nm)	Gewindegröße	Anzugsmoment (Nm)
M 5	5	M 12	75
M 6	9	M 14	120
M 7	15	M 16	190
M 8	22	M 20	380
M 10	44	M 10	44

CIMCO-Artikelnr.		Katalogseite	mit Schlag	Aufnahme			Material																	
				Standard	Sechskant	SDS	Granit	Beton	armierter Beton	Klinker	Mauerwerk z.B. Kalksandstein	Fiesen	Marmor	Naturstein	Kunststein z.B. Gasbeton	Härholz	Weichholz	Kunststoff	Gipskarton z.B. Rigips	Aluminium	andere NE-Metalle	Stahlblech	VA-Stahlblech	
Diamantkernbohrer	20 7380 ff	112	nein	X			X	X	X	X	X	X	X	X	X	X								
Schlagbohrkrone	20 7311 ff	104	ja		X	X		X		X	X			X	X									
HM-Lochsägen	20 7714 ff	112	nein		X	X						X			X	X	X	X	X					
HSS-BiMetall-Lochsägen	20 7414 ff	110	nein		X										X	X	X	X	X					
Stufenbohrer	20 1200 ff	104	nein	X											X	X	X			X	X	X	X	X
Blechsälbohrer	20 1280 ff	105	nein	X											X	X	X			X	X	X	X	X
Spiralbohrer	20 0314 ff	100	nein	X											X	X	X			X	X	X	X	X
Stein- und Betonbohrer	20 1600 ff	101	ja	X						X	X	X	X	X	X									
Hammerbohrer	20 8100 ff	103	ja			X	X	X	X	X	X													
Mehrzweckbohrer	20 1880 ff	103	nein	X						X	X	X	X	X	X	X	X	X	X					
Schalungsbohrer	20 6306 ff	90	nein	X												X	X	X	X					

Stichwort: Neue Maße in der Elektroinstallation.

Seit dem 1.1.2000 ist die europäische Norm DIN EN 50262 „Metrische Kabelverschraubungen für elektrische Installationen“ gültig und damit das in Deutschland vorherrschende PG-System abgelöst. Betroffen sind Elektroinstallationsrohre, Kabelverschraubungen, Dosen, Gehäuse und Schränke.

- 10 PG-Größen werden durch nur 8 metrische Größen ersetzt
 - Mit jeder metrischen Größe wird ein ca. 20% größerer Dichtbereich als mit jeder PG-Größe erzielt
 - Aus der Typenbezeichnung geht konkret der Gewinde-Außendurchmesser hervor (Beispiel: M16 = 16 mm Außendurchmesser)
- Für eine Übergangszeit stehen beide Systeme parallel zur Verfügung (für Ersatz- und Reparaturinstallationen). CIMCO empfiehlt, stets beide Stufenbohrer-, Gewindeschneider- und Schraublochertypen griffbereit zu haben.

Die Umstellung bringt dem Anwender Vorteile:

Empfohlene Montagebohrungen für Kabelverschraubungen (PG und metrisch)

PG	Gewinde		erforderliche Montagebohrung mm		Metrische Gewinde	erforderliche Montagebohrung mm	
	Gewinde	ø mm	Durchgangsloch	Kernloch		Durchgangsloch	Kernloch
PG 7		12,5	13	11,5	M 12 x 1,5	12,5	10,5
PG 9		15,2	15,7	14	M 16 x 1,5	16,5	14,5
PG 11		18,6	19	17,4	M 20 x 1,5	20,5	18,5
PG 13,5		20,4	21	19	M 25 x 1,5	25,5	23,5
PG 16		22,5	23	21,25	M 32 x 1,5	32,5	30,5
PG 21		28,3	28,8	27	M 40 x 1,5	40,5	38,5
PG 29		37,0	37,5	35,5	M 50 x 1,5	50,5	48,5
PG 36		47,0	47,5	45,5	M 63 x 1,5	63,5	61,5
PG 42		54,0	54,5	52,5			
PG 48		59,0	59,8	58			

Arbeitsrichtwerte bei guter Schmierung

Empfohlene Umdrehungszahlen pro min. (U/min). Für nicht angegebene Bohrdurchmesser Drehzahl entsprechend wählen. Schneidleistung und Standzeit werden beträchtlich erhöht durch gute Schmierung (Bohrpaste CIMCO-Artikelnr. 20 1307) und Beachtung der empfohlenen Umdrehungszahlen.

Stufenbohrer

ø mm	PG-Maß	legierter Stahl	unlegierter Stahl	NE-Metalle	Kunststoff Sperrholz
12,5	7	360	650	1200	2900
15,2	9	300	540	960	2400
18,6	11	250	450	800	2000
20,4	13,5	230	400	720	1800
22,5	16	200	370	650	1650

Blechsälbohrer

ø mm	legierter Stahl	unlegierter Stahl	NE-Metalle	Kunststoff Sperrholz
3-14	600-400	800-500	2000-1500	3000-2000
6-20	500-200	700-400	1800-1000	2500-1500
16-30	200-100	400-200	1000- 500	1500-1000
25-40	100- 80	300-150	500- 300	1000- 500
36-52	80- 50	200-100	300- 200	600- 200

KATMEX Kabeltrommel-Hebegeräte

Kabeltrommel-ø mm		max. Belastbarkeit /Paar kg	Betätigung	Besonderheit	Artikelnr.
min.	max.				
1100	1600	4000	Spindeln per Hand	-	14 2320
1100	1600	4000	Pumpen per Hand	Schnellverstellung	14 2322
600	1600	2000	Hebeln per Hand	-	14 2324
800	2200	10000	Pumpen per Fuß, Voreinstellung durch Rastung der Achslagerschalen	Schnellverstellung, fahrbar	14 2326
800	3200	10000	Pumpen per Fuß, Voreinstellung durch Rastung der Achslagerschalen	Schnellverstellung, fahrbar	14 2328

Weitere Hebegeräte für Kabeltrommeln bis 20.000 kg sind auf Anfrage erhältlich.

HSS-Bi-Metall-Lochsägen

ø mm	Weichstahl	VA-Stahl	Guss-Stahl	Messing	Aluminium
14	550	300	400	790	900
16	530	275	365	730	825
17	500	250	330	665	750
19	460	230	300	600	690
21	425	210	280	560	630
22	390	195	260	520	585
24	370	185	245	495	555
25	350	175	235	470	525
27	325	160	215	435	480
29	300	150	200	400	450
30	285	145	190	380	425
32	275	140	180	360	410
33	260	135	175	345	390
35	250	125	165	330	375
37	240	120	160	315	360
38	230	115	150	300	345
40	220	110	145	290	330
41	210	105	140	280	315
43	205	100	135	270	305
44	195	95	130	260	295
46	190	95	125	250	285
48	180	90	120	240	270
51	170	85	115	230	255
52	165	80	110	220	245
54	160	80	105	210	240
57	150	75	100	200	230
59	145	75	100	195	225

HSS-Bi-Metall-Lochsägen

ø mm	Weichstahl	VA-Stahl	Guss-Stahl	Messing	Aluminium
60	140	70	95	190	220
64	135	70	90	180	205
65	130	65	85	175	200
67	130	65	85	170	195
70	125	60	80	160	185
73	120	60	80	160	180
76	115	55	75	150	170
79	119	55	70	145	165
83	105	50	70	140	155
86	100	50	65	130	150
89	95	45	65	125	145
92	95	45	60	120	140
95	90	45	60	120	135
98	90	45	60	115	130
102	85	40	55	115	125
105	85	40	55	110	120
108	80	40	55	110	115
111	80	40	50	100	110
114	75	35	50	100	105
121	70	35	45	90	95
127	65	30	40	85	90
140	60	30	35	80	85
146	55	25	35	75	80
152	55	25	35	75	80

Die Messkategorien CAT I bis CAT IV

Die Norm IEC/EN 61010-1 unterteilt Stromkreise in die Messkategorien CAT I bis CAT IV, um Messgeräte für die unterschiedlichsten Einsatz- und Verwendungszwecke auszulegen. Die Messkategorien geben Aufschluss, in welchen Anwendungsbereichen ein Messgerät gefahrlos eingesetzt werden kann. Der Schutz eines Messgerätes vor einer transienten (= kurzzeitigen, vorübergehenden) Überspannung wird bestimmt durch die Angabe der Messkategorie (Überspannungskategorie) und der Arbeitsspannung (Nennspannung gegen Erde) z.B. CAT IV 600 V, CAT III 1.000 V.

Die Norm IEC/EN 61010-1 unterteilt Messstromkreise in folgende Messkategorien:

- CAT I: für Messungen an Stromkreisen, die nicht direkt mit dem Netz verbunden sind.
- CAT II: für Messungen an Stromkreisen, die direkt mit dem Netz verbunden sind.
- CAT III: für Messungen in der Gebäudeinstallation.
- CAT IV: für Messungen an der Quelle der Niederspannungsinstallation.

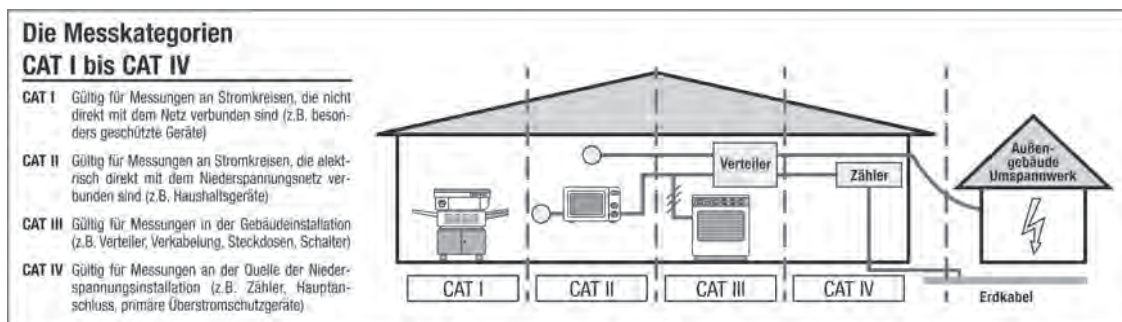

- Die Angabe der Messkategorie und der maximalen Nennspannung bestimmen den Schutz des Messgerätes gegenüber transienter (vorübergehender) Überspannung.
- Diese können auftreten durch Blitzschlag in Leitungsnetze oder durch Zu-/Abschalten großer Lasten.
- Grundsätzlich gilt: Je höher die Messkategorie und die maximale Nennspannung, desto größer ist der Schutz des Messgerätes gegenüber einer transienten Überspannung.
- Schutz gegen transiente Überspannung bis 8 kV

Datenblatt zu LED-Leuchten

Bezeichnung	Artikelnr.	Leistung	Lichtstrom	Schutzart	Lichtwinkel	Betrieb	Betriebszeit	Lichtfarbe
LED-Taschenleuchten 500.01-4500F	11 1534	1,2 W	180 Lm	IP 64	15 - 75°	3 x AAA	10 Std	4.500 K
LED-Kopfleuchte 500.03	11 1536	1 W	100 Lm	IP 64	6°	2 Xx AA	10 Std	4.500 K
LED-Inspektionsleuchten 600.08G	11 1540	0,15 W	5 Lm	IP 67	15°	2 x LR06	150 Std	5.500 K
LED-Werkstattleuchten 700.01-4500G	11 1562	6 W	650 Lm	IP 64	25 - 100°	230 V/24 V	-	4.500 K
LED-PEN-Leuchte	11 1524	-	-	-	-	-	-	-
LED-PEN-Arbeitsleuchte	11 1522	-	-	IP 54	-	-	8 Std	-
LED-PEN-Baustellenstrahler	11 1580	10 W	700 Lm	IP 65	120°	-	4 Std	5.500 K
LED-PEN-Baustellenstrahler	11 1586	20 W	1.300 Lm	IP 65	120°	-	5 Std	5.500 K
LED-PEN-Baustellenstrahler	11 1588	30 W	2.000 Lm	IP	120°	-	3 Std	5.500 K
LED-PEN-Baustellenstrahler	11 1590	50 W	2.600 Lm	IP	120°	-	3 Std	5.500 K
LED-PEN-Baustellenstrahler m. Wechselakku	11 1592	20 W	1.300 Lm	IP	120°	-	3 Std	5.500 K

Schutzarten IP..

Erste Ziffer	Schutzgrad: Berührungs- und Fremdkörperschutz Fremdkörperschutz	Zweite Ziffer	Schutzgrad: Wasserschutz
X	Kein besonderer Schutz	X	kein besonderer Schutz
1	Schutz gegen Eindringen fester Fremdkörper mit einem Durchmesser größer als 50 mm	1	Schutz gegen senkrecht tropfendes Wasser
2	Schutz gegen Eindringen fester Fremdkörper mit einem Durchmesser größer als 12,5 mm	2	Schutz gegen senkrecht tropfendes Wasser, Betriebsmittel bis 15° gekippt
3	Schutz gegen Eindringen fester Fremdkörper mit einem Durchmesser größer als 2,5 mm	3	Schutz gegen Sprühwasser bis zu einem Winkel von 60° zur Senkrechten
4	Schutz gegen Eindringen fester Fremdkörper mit einem Durchmesser größer als 1 mm	4	Schutz gegen Spritzwasser aus allen Richtungen
5	Schutz gegen Staub (staubgeschützt). Vollständiger Berührungsschutz	5	Schutz gegen Strahlwasser (Düse) aus allen Richtungen
6	Schutz gegen Eindringen von Staub (staubdicht). Vollständiger Berührungsschutz	6	Schutz gegen starken Wasserstrahl oder schwere See
		7	Schutz gegen Wasser bei Eintauchen unter Druck- und Zeitbedingungen
		8	Schutz gegen Wasser bei dauerndem Eintauchen des Betriebsmittels

Werkzeugempfehlungstabelle

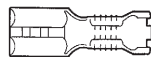

**Nicht isolierte Flachsteckverbinder,
DIN 46244 ff, 2,8 - 4,8 - 6,3 mm Steckbreite**

Querschnitt mm ²	Artikelnr.	Pressform	Katalogseite
0,5 - 6	10 6136	Rollpressung	263
0,5 - 6	10 6000	Rollpressung	262
0,5 - 6	10 6112	Rollpressung	263
0,5 - 6	10 4208	Rollpressung	267

Isolierte Verbindungsmaterialien



Querschnitt mm ²	Artikelnr.	Pressform	Katalogseite
0,5 - 6	10 1892	Ovalpressung	267
0,5 - 6	10 6144	Ovalpressung, asymmetrisch	268
0,5 - 6	10 1916	Ovalpressung, symmetrisch	268
0,5 - 6	10 6000	Ovalpressung, symmetrisch	262
0,5 - 6	10 6112	Ovalpressung	263
10 - 16	10 1918	Ovalpressung	268
0,5 - 6	10 4206	Ovalpressung	268
0,25 - 6	10 4208	Rollpressung	268

AL-Presskabelschuhe und -verbinder



Querschnitt mm ²	Artikelnr.	Pressform	Katalogseite
10 - 185	10 1867	Sechskantenpressung	269
10 - 240	10 1868	Sechskantenpressung	269
10 - 185	10 5698	Sechskantenpressung	272
10 - 240	10 5701	Sechskantenpressung	272
16 - 300	10 5702	Sechskantenpressung	272
16 - 300	10 5704	Sechskantenpressung	273

Aderendhülsen



Querschnitt mm ²	Artikelnr.	Pressform	Katalogseite
0,5 - 2,5	10 1906	Dornpressung	266
1,5 - 6	10 1907	Dornpressung	266
0,25 - 2,5	10 1911	Trapezpressung	266
0,5 - 16	10 1904	Dornpressung	266
10 - 35	10 1905	Dornpressung	266
0,5 - 16	10 6120	Trapezpressung	266
16 - 35	10 6140	Trapezpressung	266
25 + 50	10 6142	Trapezpressung	267
0,14 - 6	10 1940	Vierkantpressung	266
0,08 - 10	10 1920	Vierkantpressung	266
0,5 - 2,5	10 0725	Trapezpressung	267
0,5 - 2,5	10 0720	Trapezpressung	267
0,5 - 10	10 6000	Trapezpressung	262
0,5 - 50	10 6112	Ovalpressung	263
0,5 - 16	10 1945	Vierkantpressung	266
10 - 50	10 4200	Trapezpressung	267
50 - 95	10 4202	Trapezpressung	267
0,14 - 6	10 4190	Trapezpressung	267
6 - 16	10 4192	Trapezpressung	267
0,08 - 10	10 4194	Vierkantpressung	267
2,5 - 16	10 4196	Vierkantpressung	267
10 - 95	10 1867	Trapezpressung	269
10 - 240	10 1868	Trapezpressung	269
10 - 95	10 5698	Trapezpressung	272
10 - 240	10 5701	Trapezpressung	272
16 - 240	10 5702	Trapezpressung	272
16 - 240	10 5704	Trapezpressung	273

Rohrkabelschuhe und -verbinder „Normalausführung“



Querschnitt mm ²	Artikelnr.	Pressform	Katalogseite
0,75 - 16	10 1902	Dornpressung	269
6 - 50	10 1870	Kerbpressung	269
50 - 120	10 1872	Kerbpressung	269
120 - 240	10 1874	Kerbpressung	269
6 - 50	10 1882	Sechskantpressung	269
10 - 120	10 1880	Sechskantpressung	269
16 - 95	10 1884	Sechskantpressung	269
25 - 150	10 1885	Sechskantpressung	269
0,1 - 16	10 4204	Kerbpressung	268
6 - 185	10 1867	Sechskantpressung	269
6 - 300	10 1868	Sechskantpressung	269
6 - 185	10 5698	Sechskantpressung	272
6 - 300	10 5701	Sechskantpressung	272
10 - 400	10 5702	Sechskantpressung	272
10 - 400	10 5704	Sechskantpressung	273

Nicht isolierte Quetschkabelschuhe (Ring-, Gabel- und Stiftform)



Querschnitt mm ²	Artikelnr.	Pressform	Katalogseite
1,5 - 10	10 6134	Dornpressung	268
0,5 - 16	10 1909	Dornpressung	268
10 - 35	10 6146	Dornpressung	268
0,5 - 10	10 6000	Dornpressung	262
0,5 - 10	10 6112	Ovalpressung	264
0,1 - 16	10 4204	Kerbpressung	268
10 - 70	10 1867	Dornpressung	269
10 - 70	10 1868	Dornpressung	269
10 - 70	10 5698	Dornpressung	272
10 - 70	10 5701	Dornpressung	272
16 - 150	10 5702	Dornpressung	272
16 - 150	10 5704	Dornpressung	273

Rohrkabelschuhe für feindrätige Leiter



Querschnitt mm ²	Artikelnr.	Pressform	Katalogseite
10 - 70	10 1867	Dornpressung	269
10 - 70	10 1868	Dornpressung	269
10 - 70	10 5698	Dornpressung	272
10 - 70	10 5701	Dornpressung	272
16 - 150	10 5702	Dornpressung	272
16 - 150	10 5704	Dornpressung	273

Presskabelschuhe und -verbinder nach DIN 46235 / DIN 46267



Querschnitt mm ²	Artikelnr.	Pressform	Katalogseite
6 - 50	10 1883	Sechskantpressung	269
16 - 95	10 1886	Sechskantpressung	269
25 - 150	10 1888	Sechskantpressung	269
6 - 185	10 1867	Sechskantpressung	269
6 - 300	10 1868	Sechskantpressung	269
6 - 185	10 5698	Sechskantpressung	272
6 - 300	10 5701	Sechskantpressung	272
10 - 300	10 5702	Sechskantpressung	272
10 - 300	10 5704	Sechskantpressung	273

Rundpresseinsätze



Querschnitt mm ²	Artikelnr.	Pressform	Katalogseite
10 - 185	10 1867	Dornpressung	269
10 - 240	10 1868	Dornpressung	269
10 - 185	10 5698	Dornpressung	272
10 - 240	10 5701	Dornpressung	272
10 - 300	10 5702	Dornpressung	272
10 - 300	10 5704	Dornpressung	273

Pressformen für Kabelverbindungen



Sechskantpressung

zum Verpressen von Cu-Rohrkabelschuhen und Verbindern, Preßkabelschuhen und Verbindern DIN 46235/ DIN 46267, Al-Preßkabelschuhen und Verbindern.
Anwendungsbereiche: 6 - 1000 mm²



Ovalpressung

zum Verpressen von isolierten Rohrkabelschuhen und Verbindern, isolierten Stiftkabelschuhen und isolierten Kabelverbindungen.
Anwendungsbereiche: 0,1 - 185 mm²



Kerbung

zum Kerben von Cu-Rohrkabelschuhen und Verbindern.
Anwendungsbereiche: 6 - 400 mm²



Dornpressung

zum Verpressen von Cu-Rohrkabelschuhen und Verbindern „Normalausführung“.
Anwendungsbereiche: 0,75 - 400 mm²



Trapezpressung

zum Verpressen von Aderendhülsen und Zwillingsaderendhülsen.
Anwendungsbereiche: 0,14 - 185 mm²



Dornpressung

zum Verpressen von Aderendhülsen und Zwillingsaderendhülsen.
Anwendungsbereiche: 4 - 95 mm²



Vierkantpressung

zum Verpressen von Aderendhülsen und Zwillingsaderendhülsen.
Anwendungsbereiche: 0,14 - 10 mm²



Rollpressung (Crimping)

zum Verpressen (Crimpen) von nicht isolierten Flachsteckverbindungen.
Anwendungsbereiche: 0,1 - 6 mm²



Rundpressung

von Sektorleitern 90° und 120°
Anwendungsbereiche: 10 sm - 300 sm, 35 se - 300 se

1	Modularstecker												
	RJ 14	RJ 10	RJ 11	RJ 12	RJ 45	RJ 45	RJ 45	RJ 45	BNC-/ TNC	bre optics			
2						ungeschirmt	geschirmt	geschirmt	geschirmt	Koaxial	(LWL-)Stecker		
3	Positionen		4	4	6	6	8	Bauart	Bauart	Bauart	(RG 58, RG 59)	Rund- pressung	Sechskant- pressung
4	Bestellnr.	Kontakte	2	4	4	6	8	CIMCO u.a.	HIROSE	Stewart- Stamping	RG 59		
5	10 6116	nein	nein	•	•								
6	10 6117	nein	nein			•	•						
7	10 6211	ja	ja			•	•						
8	10 6118	nein	nein					•					
9	10 6212	ja	ja					•					
10	10 6110	ja	ja			•	•	•					
11	10 6200	ja	ja	•	•	•	•	•					
12	10 6201	ja	ja						•				
13	10 6202	ja	ja							•			
14	10 6203	ja	ja								•		
15	10 6138	ja	ja								•		
16	10 6156	ja	ja									•	
17	10 6158	ja	ja										•
18	Set 10 6210	ja	ja			•	•	•		•	•	•	•
19	Set 10 6009	ja	ja					•	•			•	•
20	10 6016	ja	ja			•	•						
21	10 6018	ja	ja					•					
22	10 6019	ja	ja						•				
23	10 6018	ja	ja							•			
24	10 6015	ja	ja									•	

fett = Pressprofileinsätze für System click 'n' crimp, siehe Seite 262.

Für die Anzahl der Pressungen der einzelnen Querschnitte geben wir folgende Empfehlungen:

Querschnitt mm²	Rohrkabelschuhe 5 mm Presseinsatz	Rohrkabelschuhe breite Presseinsätze	Kabelschuhe DIN 46235 5 mm Presseinsatz	Kabelschuhe DIN 46235
6	1	1		
10	1	1		
16	1	1	2	1
25	2	1	2	1
35	2	1	2	1
50	2	1	3	1
70	2	1	3	1
95	2	1	4	2
120	2	1	4	2
150	2	1	4	2
185	2	1	4	2
240	4	2	5	2
300	4	2	5	4

Montagehinweise für Kabelschuhe und Verbinder:

1. Leiter entsprechend der Einschublänge abisolieren (+10% wegen Längenänderung der Presshülse).
 2. Die Leiterenden sind vor der Montage mechanisch zu reinigen.
 3. Leiter bis zur vollen Einschublänge in den Kabelschuh bzw. Verbinder einführen.
 4. Den Kabelschuh bzw. Verbinder, unter Beachtung der Pressrichtung, mit den zugeordneten Werkzeugen verpressen.
- Die Pressrichtung für Kabelschuhe und Verbinder entnehmen Sie bitte der nebenstehenden Skizze.



MCM	AWG	Außendurchmesser		Querschnitt mm ²	vergleichbarer metrischer Querschnitt
		mm	inch		
0.0025	46	0.04	0.0016	0.00126	
0.0039	44	0.05	0.0020	0.00196	
0.0076	41	0.07	0.0028	0.00385	
0.0097	40	0.079	0.0031	0.00490	
0.0123	39	0.089	0.0035	0.00622	
0.0161	38	0.102	0.0040	0.00817	
0.0201	37	0.114	0.0045	0.0102	
0.0250	36	0.127	0.0050	0.013	
0.0313	35	0.142	0.0056	0.016	
0.0397	34	0.16	0.0063	0.020	
0.0502	33	0.18	0.0071	0.025	
0.0639	32	0.203	0.0080	0.032	
0.0792	31	0.226	0.0089	0.040	
0.100	30	0.254	0.0100	0.051	0.05
0.128	29	0.287	0.0113	0.065	
0.159	28	0.32	0.0126	0.080	0.08
0.204	27	0.363	0.0143	0.103	0.1
0.253	26	0.404	0.0159	0.128	0.14
0.321	25	0.455	0.0179	0.163	
0.405	24	0.511	0.0201	0.205	0.2
0.511	23	0.574	0.0226	0.259	0.25
0.641	22	0.643	0.0253	0.325	0.34
0.812	21	0.724	0.0285	0.412	0.38
1.02	20	0.813	0.032	0.519	0.5
1.29	19	0.912	0.036	0.653	
1.63	18	1.024	0.040	0.824	0.75
2.05	17	1.151	0.045	1.040	1
2.58	16	1.29	0.051	1.307	
3.26	15	1.45	0.057	1.651	1.5
4.11	14	1.628	0.064	2.082	
5.19	13	1.829	0.072	2.627	2.5
6.53	12	2.052	0.081	3.31	
8.2	11	2.304	0.091	4.17	4
10.4	10	2.588	0.102	5.26	
13.1	9	2.906	0.114	6.63	6
16.6	8	3.268	0.128	8.39	
20.8	7	3.665	0.144	10.5	10
26.2	6	4.12	0.162	13.3	
33.1	5	4.62	0.182	16.8	16
41.7	4	5.19	0.204	21.1	
52.6	3	5.83	0.229	26.7	25
66.4	2	6.54	0.257	33.6	35
83.7	1	7.35	0.289	42.4	
105	0 bzw. 1/0	8.25	0.324	53.5	50
133	00 bzw. 2/0	9.27	0.364	67.4	70
167	000 bzw. 3/0	10.4	0.41	85.0	95
211	0000 bzw. 4/0	11.7	0.46	107.2	
250		14.6	0.57	127	120
300		16.0	0.63	152	150
350		17.3	0.68	177	185
400		18.9	0.74	203	
500		19.7	0.78	253	240
600		20.7	0.81	304	300
700		21.3	0.84	355	
750		22.0	0.87	380	
800		22.7	0.89	405	400
900		24.1	0.95	456	
1000		25.4	1.00	507	500
1250		28.4	1.12	633	625
1500		31.1	1.22	760	800
1750		33.6	1.32	887	
2000		35.9	1.41	1013	1000

Die angegebenen Werte beziehen sich auf eindrähtige Massivleiter. Für mehrdrähtige Litzenleiter sind die Werte annähernd.

MCM = 1000 Circular Mils; 1 Circular Mils = 0,0005067 mm²
 AWG = American Wire Gauge

1

2

3

4

5

6

7

8

9

10

11

12

13

14

15

16

17

18

19

20

21

22

23

24

25

26

Verkaufs- und Lieferbedingungen – Stand August 2018

I. Allgemeine Bestimmungen

1. Für den Umfang der Lieferungen oder Leistungen (im Folgenden: Lieferungen) sind die beiderseitigen schriftlichen Erklärungen maßgebend. Allgemeine Geschäftsbedingungen des Bestellers gelten jedoch nur insoweit, als der Lieferer oder Leistende (im Folgenden: Lieferer) ihnen ausdrücklich schriftlich zugestimmt hat. Mündliche Absprachen bedürfen zu ihrer Gültigkeit der schriftlichen Bestätigung. Angebote sind bis zu unserer schriftlichen Auftragsbestätigung freibleibend.
2. An Kostenvoranschlägen, Zeichnungen und anderen Unterlagen (im Folgenden: Unterlagen) behält sich der Lieferer seine eigentums- und urheberrechtlichen Verwertungsrechte uneingeschränkt vor. Die Unterlagen dürfen nur nach vorheriger Zustimmung des Lieferers Dritten zugänglich gemacht werden und sind, wenn der Auftrag dem Lieferer nicht erteilt wird, diesem auf Verlangen unverzüglich zurückzugeben. Die Sätze 1 und 2 gelten entsprechend für Unterlagen des Bestellers; diese dürfen jedoch solchen Dritten zugänglich gemacht werden, denen der Lieferer zulässigerweise Lieferungen übertragen hat.
3. Teillieferungen sind zulässig, soweit sie dem Besteller zumutbar sind.
4. Angaben über Maße, Gewichte und andere Eigenschaften der Ware sind Näherungswerte und unterliegen den branchenüblichen Toleranzen. Sie beinhalten keine zugesicherten Eigenschaften im Rechtssinne, so lange sie nicht ausdrücklich als solche bezeichnet sind. Die Produkte sind abschließend in unserem Katalog beschrieben.

II. Preise und Zahlungsbedingungen

1. Die Preise verstehen sich ab Werk ausschließlich Verpackung, Kosten für Versand und Transportversicherung, zuzüglich der jeweils geltenden gesetzlichen Umsatzsteuer.
2. Der Zahlungsanspruch des Lieferanten wird 10 Tage nach Zugang der Rechnung fällig.
3. Bei Zahlung innerhalb von 10 Tagen ab Rechnungsdatum werden 3% Skonto gewährt. Bei Zahlung innerhalb von 30 Tagen ab Rechnungsdatum werden 2% Skonto gewährt. Alle Rechnungen sind innerhalb von 60 Tagen ab Rechnungsdatum ohne Abzug zahlbar.
4. Zahlungen sind frei Zahlstelle des Lieferers zu leisten.
5. Der Besteller kann nur mit solchen Forderungen aufrechnen, die unbestritten und rechtskräftig festgestellt sind.
6. Im Falle verspäteter Zahlung ist der Lieferer berechtigt zur Berechnung von Verzugszinsen gemäß der aktuellen Gesetzgebung.

III. Versandbedingungen; Rücksendungen

1. Der Versand erfolgt ab Werk und ohne Gewähr für die günstigste Versandart, sofern keine bestimmte Vereinbarung getroffen ist. Sendungen ab Nettowarenwert 500,- € erfolgen frei Haus, unter Nettowarenwert 50,- € erfolgen ab Werk zuzügl. 10,- € Bearbeitungszuschlag. Exportsendungen über einem Nettowarenwert von 250,- € erfolgen frei deutsche Grenze oder F.O.B. deutschem Seehafen.
2. Warenrücksendungen bedürfen der Zustimmung des Lieferers, sofern es sich nicht um berechtigte Reklamationen handelt. Sendet der Besteller ohne ausdrückliche Zustimmung des Lieferers Ware zurück, ohne dass der Grund hierfür eine fehlerhafte Lieferung ist, so berechnet der Lieferer eine Bearbeitungsgebühr in Höhe von 15% des Nettowarenwertes zu aktuellen Verkaufspreisen. Das Recht, auf Vertragserfüllung und Abnahme der Ware gegen Erstattung des dem Lieferer durch die Rücksendung verursachten Mehraufwandes zu bestehen, bleibt unberührt. Beschädigte Waren und Auslaufartikel werden in keinem Fall zurückgenommen.
3. Revisionspflichtige Artikel sind von der Rücknahme ausgeschlossen.
4. VDE-geprüfte Artikel werden nur gegen eine erhöhte Gebühr von 30% zurückgenommen.

IV. Eigentumsvorbehalt

1. Die Gegenstände der Lieferungen (Vorbehaltsware) bleiben Eigentum des Lieferers bis zur Erfüllung sämtlicher ihm gegen den Besteller aus der Geschäftsverbindung zustehenden Ansprüche. Soweit der Wert aller Sicherungsrechte, die dem Lieferer zustehen, die Höhe aller gesicherten Ansprüche um mehr als 20% übersteigt, wird der Lieferer auf Wunsch des Bestellers einen entsprechenden Teil der Sicherungsrechte freigeben.
2. Während des Bestehens des Eigentumsvorbehalts ist dem Besteller eine Verpfändung oder Sicherungsübereignung untersagt und die Weiterveräußerung nur Wiederverkäufern im gewöhnlichen Geschäftsgang und nur unter der Bedingung gestattet, dass der Wiederverkäufer von seinem Kunden Bezahlung erhält oder den Vorbehalt macht, dass das Eigentum auf den Kunden erst übergeht, wenn dieser seine Zahlungsverpflichtungen erfüllt hat.
3. a) Veräußert der Besteller Vorbehaltsware weiter, so tritt er bereits jetzt seine künftigen Forderungen aus der Weiterveräußerung gegen seine Kunden mit allen Nebenrechten – einschließlich etwaiger Saldoforderungen – sicherungshalber an den Lieferer ab, ohne dass es noch späterer besonderer Erklärungen bedarf. Wird die Vorbehaltsware zusammen mit anderen Gegenständen weiter veräußert, ohne dass für die Vorbehaltsware ein Einzelpreis vereinbart wurde, so tritt der Besteller mit Vorrang vor der übrigen Forderung denjenigen Teil der Gesamtpreisforderung an den Lieferer ab, der dem vom Lieferer in Rechnung gestellten Preis der Vorbehaltsware entspricht.
b) Bei Glaubhaftmachung eines berechtigten Interesses hat der Besteller dem Lieferer die zur Geltendmachung seiner Rechte gegen den Kunden erforderlichen Auskünfte zu erteilen und die erforderlichen Unterlagen auszuhandigen.
c) Bis auf Widerruf ist der Besteller zur Einziehung der abgetretenen Forderungen aus der Weiterveräußerung befugt. Bei Vorliegen eines wichtigen Grundes, insbesondere bei Zahlungsverzug, Zahlungseinstellung, Eröffnung eines Insolvenzverfahrens, Wechselprotest oder begründeten Anhaltspunkten für eine Überschuldung oder drohende Zahlungsunfähigkeit des Bestellers, ist der Lieferer berechtigt, die Einziehungsbefugnis des Bestellers zu widerrufen. Außerdem kann der Lieferer nach vorheriger Androhung unter Einhaltung einer angemessenen Frist die Sicherungsabtretung offenlegen, die abgetretenen Forderungen zu verwerten sowie die Offenlegung der Sicherungsabtretung durch den Besteller gegenüber dem Kunden verlangen.
4. a) Dem Besteller ist es gestattet, die Vorbehaltsware zu verarbeiten oder mit anderen Gegenständen zu vermischen oder zu verbinden. Die Verarbeitung, Vermischung oder Verbindung (im Folgenden: Verarbeitung) erfolgt für den Lieferer. Der Besteller verwahrt die neue Sache für den Lieferer mit der Sorgfalt eines ordentlichen Kaufmanns. Die neue Sache gilt als Vorbehaltsware.
b) Bei Verarbeitung mit anderen, nicht dem Lieferer gehörenden Gegenständen steht dem Lieferer Miteigentum an der neuen Sache in Höhe des Anteils zu, der sich aus dem Verhältnis des Wertes der verarbeiteten, vermischten oder verbundenen (im Folgenden: verarbeiteten) Vorbehaltsware zum Wert der übrigen verarbeiteten Ware zum Zeitpunkt der Verarbeitung ergibt. Sofern der Besteller Alleineigentum an der neuen Sache erwirbt, sind sich Lieferer und Besteller darüber einig, dass der Besteller dem Lieferer Miteigentum an der durch Verarbeitung entstandenen neuen Sache im Verhältnis des Wertes der verarbeiteten Vorbehaltsware zu der übrigen verarbeiteten Ware zum Zeitpunkt der Verarbeitung einräumt.
c) Für den Fall der Veräußerung der neuen Sache tritt der Besteller hiermit seinen Anspruch aus der Weiterveräußerung gegen den Kunden mit allen Nebenrechten sicherungshalber an den Lieferer ab, ohne dass es noch weiterer besonderer Erklärungen bedarf. Die Abtretung gilt jedoch nur in Höhe des Betrages, der dem vom Lieferer in Rechnung gestellten Wert der verarbeiteten Vorbehaltsware entspricht. Der dem Lieferer abgetretene Forderungsanteil ist vorrangig zu befriedigen. Hinsichtlich der Einziehungsermächtigung sowie der Voraussetzungen ihres Widerrufs gilt Nr. 3. c) entsprechend.
d) Verbindet der Besteller die Vorbehaltsware mit Grundstücken oder beweglichen Sachen, so tritt er, ohne dass es weiterer besonderer Erklärungen bedarf, auch seine Forderung, die ihm als Vergütung für die Verbindung zusteht, mit allen Nebenrechten sicherungshalber in Höhe des Verhältnisses des Wertes der verbundenen Vorbehaltsware zu den übrigen verbundenen Waren zum Zeitpunkt der Verbindung an den Lieferer ab.
5. Bei Pfändungen, Beschlagnahmen oder sonstigen Verfügungen oder Eingriffen Dritter hat der Besteller den Lieferer unverzüglich zu benachrichtigen.
6. Bei Pflichtverletzungen des Bestellers, insbesondere bei Zahlungsverzug, ist der Lieferer nach erfolglosem Ablauf einer dem Besteller gesetzten angemessenen Frist zur Leistung zum Rücktritt und zur Rücknahme berechtigt; die gesetzlichen Bestimmungen über die Entbehrlichkeit einer Fristsetzung bleiben unberührt. Der Besteller ist zur Herausgabe verpflichtet.

V. Fristen für Lieferungen; Verzug

1. Sollte der Lieferer an der Einhaltung des Leistungstermins gehindert sein, verschiebt sich der Leistungstermin um einen angemessenen Zeitraum; dies gilt nicht, wenn der Lieferer die Verzögerung zu vertreten hat. Die Einhaltung von Fristen für Lieferungen setzt den rechtzeitigen Eingang sämtlicher vom Besteller zu liefernden Unterlagen, erforderlichen Genehmigungen und Freigaben, insbesondere von Plänen, sowie die Einhaltung der vereinbarten Zahlungsbedingungen und sonstigen Verpflichtungen durch den Besteller voraus. Werden diese Voraussetzungen nicht rechtzeitig erfüllt, so verlängern sich die Fristen angemessen; dies gilt nicht, wenn der Lieferer die Verzögerung zu vertreten hat.
2. Zugesagte Liefertermine ("Lieferung bis ...", "Lieferung in ...", "Lieferung am ...") gelten als Richtdaten, sofern sie nicht ausdrücklich durch Zusätze wie "spätestens am ...", "garantiert bis ..." für verbindlich erklärt werden.
3. Ist die Nichteinhaltung der Fristen auf höhere Gewalt, z. B. Mobilmachung, Krieg, Aufruhr oder ähnliche Ereignisse, z. B. Streik, Aussperrung, zurückzuführen, verlängern sich die Fristen angemessen.
4. Kommt der Lieferer in Verzug, kann der Besteller – sofern er glaubhaft macht, dass ihm hieraus ein Schaden entstanden ist – eine Entschädigung für jede vollendete Woche des Verzuges von je 0,5%, insgesamt jedoch höchstens 5% des Preises für den Teil der Lieferungen verlangen, der wegen des Verzuges nicht in zweckdienlichen Betrieb genommen werden konnte.
5. Schadensersatzansprüche des Bestellers wegen Verzögerung der Lieferung und statt der Leistung, die über die in Nr. 4 genannten Grenzen hinausgehen, sind in allen Fällen verzögerter Lieferung, auch nach Ablauf einer dem Lieferer etwa gesetzten Frist zur Lieferung, ausgeschlossen. Dies gilt nicht, soweit in Fällen des Vorsatzes der groben Fahrlässigkeit oder wegen der Verletzung des Lebens, des Körpers oder der Gesundheit zwingend gehaftet wird; eine Änderung der Beweislast zum Nachteil des Bestellers ist hiermit nicht verbunden. Vom Vertrag kann der Besteller im Rahmen der gesetzlichen Bestimmungen nur zurücktreten, soweit die Verzögerung der Lieferung vom Lieferer zu vertreten ist.
6. Der Besteller ist verpflichtet, auf Verlangen des Lieferers innerhalb einer angemessenen Frist zu erklären, ob er wegen der Verzögerung der Lieferung vom Vertrag zurück tritt und / oder Schadensersatz statt der Leistung verlangt oder auf der Leistung besteht.
7. Werden Versand oder Zustellung auf Wunsch des Bestellers um mehr als einen Monat nach Anzeige der Versandbereitschaft verzögert, kann dem Besteller für jeden angefangenen Monat Lagergeld in Höhe von 0,5% des Preises der Gegenstände der Lieferungen, höchstens jedoch insgesamt 5%, berechnet werden. Der Nachweis höherer oder niedrigerer Lagerkosten bleibt den Vertragsparteien unbenommen.
8. Falls der Besteller den Nichterhalt einer an ihm gelieferten Sendung reklamiert, kann der Lieferer ihm die Kosten der Nachforschung, mindestens jedoch einen Betrag von 30,- € berechnen.
9. Weitergehende und andere Ansprüche und Rechte im Zusammenhang mit verspäteter Lieferung oder Leistung sind ausgeschlossen.

VI. Gefährübergang

- Die Gefahr geht auch bei frachtfreier Lieferung auf den Besteller über, wenn die Lieferung zum Versand gebracht oder abgeholt worden ist, spätestens jedoch mit Verlassen des Lagers, und zwar auch dann, wenn die Lieferung auf unserem LKW transportiert wird. Auf Wunsch und Kosten des Bestellers werden Lieferungen vom Lieferer gegen die üblichen Transportrisiken versichert.
- Wenn der Versand oder die Zustellung aus vom Besteller zu vertretenden Gründen verzögert wird oder der Besteller aus sonstigen Gründen in Annahmeverzug kommt, so geht die Gefahr auf den Besteller über.

VII. Entgegennahme

- Der Besteller darf die Entgegennahme von Lieferungen wegen unerheblicher Mängel nicht verweigern.

VIII. Sachmängel

Für Sachmängel haftet der Lieferer wie folgt:

- Alle diejenigen Teile oder Leistungen sind nach Wahl des Lieferers unentgeltlich nachzubessern, neu zu liefern oder neu zu erbringen, die innerhalb der Verjährungsfrist – ohne Rücksicht auf die Betriebsdauer – einen Sachmangel aufweisen, sofern dessen Ursache bereits im Zeitpunkt des Gefährübergangs vorlag.
- Sachmängelansprüche verjähren in 12 Monaten. Dies gilt nicht, soweit das Gesetz längere Fristen vorschreibt.
- Der Käufer hat die empfangene Ware unverzüglich nach Eintreffen auf Menge, Beschaffenheit und etwaige zugesicherte Eigenschaften zu untersuchen. Der Besteller hat Sachmängel gegenüber dem Lieferer unverzüglich schriftlich zu rügen. Die Anerkennung von Sachmängeln bedarf stets der Schriftform.
- Bei Mängelrügen dürfen Zahlungen des Bestellers in einem Umfang zurückgehalten werden, die in einem angemessenen Verhältnis zu den aufgetretenen Sachmängeln stehen. Der Besteller kann Zahlungen zurückhalten, wenn eine Mängelrüge geltend gemacht wird, über deren Berechtigung kein Zweifel bestehen kann. Erfolgte die Mängelrüge zu Unrecht, ist der Lieferer berechtigt, die ihm entstandenen Aufwendungen vom Besteller ersetzt zu verlangen.
- Zunächst ist dem Lieferer stets Gelegenheit zur Nacherfüllung innerhalb angemessener Frist zu gewähren.
- Schlägt die Nacherfüllung fehl, kann der Besteller – unbeschadet etwaiger Schadenersatzansprüche gemäß Art. XI – vom Vertrag zurücktreten oder die Vergütung mindern. Das gesetzliche Rücktrittsrecht des Bestellers setzt bei Vorliegen eines Mangels der Kaufsache kein Verschulden des Lieferers voraus. In allen anderen Fällen kann der Besteller nur bei Vorliegen einer vom Lieferer zu vertretenden Pflichtverletzung zurücktreten.
- Mängelansprüche bestehen nicht bei nur unerheblicher Abweichung von der vereinbarten Beschaffenheit, bei nur unerheblicher Beeinträchtigung der Brauchbarkeit, bei natürlicher Abnutzung oder Schäden, die nach dem Gefährübergang infolge fehlerhafter oder nachlässiger Behandlung, übermäßiger Beanspruchung, ungeeigneter Betriebsmittel oder die aufgrund besonderer äußerer Einflüsse entstehen, die nach dem Vertrag nicht vorausgesetzt sind. Werden vom Besteller oder von Dritten unsachgemäß Änderungen oder Instandsetzungsarbeiten vorgenommen, so bestehen für diese und die daraus entstehenden Folgen ebenfalls keine Mängelansprüche.
- Ansprüche des Bestellers wegen der zum Zweck der Nacherfüllung erforderlichen Aufwendungen, insbesondere Transport-, Wege-, Arbeits- und Materialkosten, sind ausgeschlossen, soweit die Aufwendungen sich erhöhen, weil der Gegenstand der Lieferung nachträglich an einen anderen Ort als die Niederlassung des Bestellers verbracht worden ist, es sei denn, die Verbringung entspricht seinem bestimmungsgemäßen Gebrauch.
- Gesetzliche Rückgriffsansprüche des Bestellers gegen den Lieferer bestehen nur insoweit, als der Besteller mit seinem Abnehmer keine über die gesetzlichen Mängelansprüche hinausgehenden Vereinbarungen getroffen hat. Für den Umfang des Rückgriffsanspruchs des Bestellers gegen den Lieferer gilt ferner Nummer 8 entsprechend.
- Für Schadenersatzansprüche gilt im übrigen Art. XI. (Sonstige Schadenersatzansprüche). Weitergehende oder andere als die in diesem Art. VIII geregelten Ansprüche des Bestellers gegen den Lieferer und dessen Erfüllungsgehilfen wegen eines Sachmangels sind ausgeschlossen.

IX. Gewerbliche Schutzrechte und Urheberrechte; Rechtsmängel

- Sofern nicht anders vereinbart, ist der Lieferer verpflichtet, die Lieferung lediglich im Land des Lieferers frei von gewerblichen Schutzrechten und Urheberrechten Dritter (im Folgenden: Schutzrechte) zu erbringen. Sofern ein Dritter wegen der Verletzung von Schutzrechten durch vom Lieferer erbrachte, vertragsmäßig genutzte Lieferungen gegen den Besteller berechnete Ansprüche erhebt, haftet der Lieferer gegenüber dem Besteller innerhalb der in Art. VIII Nr. 2 bestimmten Frist wie folgt:
 - Der Lieferer wird nach seiner Wahl und auf seine Kosten für die betreffenden Lieferungen entweder ein Nutzungsrecht erwirken, sie so ändern, dass das Schutzrecht nicht verletzt wird, oder austauschen. Ist dies dem Lieferer nicht zu angemessenen Bedingungen möglich, stehen dem Besteller die gesetzlichen Rücktritts- oder Minderungsrechte zu. Ersatz für vergebliche Aufwendungen kann der Besteller nicht verlangen.
 - Die Pflicht des Lieferers zur Leistung von Schadenersatz richtet sich nach Art. XI.
 - Die vorstehend genannten Verpflichtungen des Lieferers bestehen nur, soweit der Besteller den Lieferer über die vom Dritten geltend gemachten Ansprüche unverzüglich schriftlich verständigt, eine Verletzung nicht anerkennt und dem Lieferer alle Abwehrmaßnahmen und Vergleichsverhandlungen vorbehalten bleiben. Stellt der Besteller die Nutzung der Lieferung aus Schadensminderungs- oder sonstigen wichtigen Gründen ein, ist er verpflichtet, den Dritten darauf hinzuweisen, dass mit der Nutzungseinstellung kein Anerkenntnis einer Schutzrechtsverletzung verbunden ist.
- Ansprüche des Bestellers sind ausgeschlossen, soweit er die Schutzrechtsverletzung zu vertreten hat.
- Ansprüche des Bestellers sind ferner ausgeschlossen, soweit die Schutzrechtsverletzung durch spezielle Vorgaben des Bestellers, durch eine vom Lieferer nicht voraussehbare Anwendung oder dadurch verursacht wird, dass die Lieferung vom Besteller verändert oder zusammen mit nicht vom Lieferer gelieferten Produkten eingesetzt wird.
- Im Falle von Schutzrechtsverletzungen gelten für die in Nr. 1 a) geregelten Ansprüche des Bestellers im Übrigen die Bestimmungen des Art. VIII Nr. 4, 5 und 9 entsprechend.
- Bei Vorliegen sonstiger Rechtsmängel gelten die Bestimmungen des Art. VIII entsprechend.
- Weitergehende oder andere Ansprüche und Rechte (z. B. Wandlung, Minderung, Rücktritt) wegen eines Sachmangels, gleich aus welchem Rechtsgrund, als die in diesem Artikel geregelten Ansprüche des Bestellers gegen den Lieferer und dessen Erfüllungsgehilfen sind ausgeschlossen.

X. Unmöglichkeit; Vertragsanpassung

- Soweit die Lieferung unmöglich ist, ist der Besteller berechtigt, Schadenersatz zu verlangen, es sei denn, dass der Lieferer die Unmöglichkeit nicht zu vertreten hat. Jedoch beschränkt sich der Schadenersatzanspruch des Bestellers auf 10% des Wertes desjenigen Teils der Lieferung, der wegen der Unmöglichkeit nicht in zweckdienlichen Betrieb genommen werden kann. Diese Beschränkung gilt nicht, soweit in Fällen des Vorsatzes, der groben Fahrlässigkeit oder wegen der Verletzung des Lebens, des Körpers oder der Gesundheit zwingend gehaftet wird; eine Änderung der Beweislast zum Nachteil des Bestellers ist hiermit nicht verbunden. Das Recht des Bestellers zum Rücktritt vom Vertrag bleibt unberührt.
- Sofern unvorhersehbare Ereignisse im Sinne von Art. V Nr. 3 die wirtschaftliche Bedeutung oder den Inhalt der Lieferung erheblich verändern oder auf den Betrieb des Lieferers erheblich einwirken, wird der Vertrag unter Beachtung von Treu und Glauben angemessen angepasst. Soweit dies wirtschaftlich nicht vertretbar ist, steht dem Lieferer das Recht zu, vom Vertrag zurückzutreten. Will er von diesem Rücktrittsrecht Gebrauch machen, so hat er dies nach Erkenntnis der Tragweite des Ereignisses unverzüglich dem Besteller mitzuteilen und zwar auch dann, wenn zunächst mit dem Besteller eine Verlängerung der Lieferzeit vereinbart war.

XI. Sonstige Schadenersatzansprüche

- Schadenersatzansprüche des Bestellers, gleich aus welchem Rechtsgrund, insbesondere wegen Verletzung von Pflichten aus dem Schuldverhältnis und aus unerlaubter Handlung, sind ausgeschlossen.
- Dies gilt nicht, soweit zwingend gehaftet wird, z. B. nach dem Produkthaftungsgesetz, in Fällen des Vorsatzes, der groben Fahrlässigkeit, wegen der Verletzung des Lebens, des Körpers oder der Gesundheit, wegen der Verletzung wesentlicher Vertragspflichten. Der Schadenersatz für die Verletzung wesentlicher Vertragspflichten ist jedoch auf den vertragstypischen, vorhersehbaren Schaden begrenzt, soweit nicht Vorsatz oder grobe Fahrlässigkeit vorliegt oder wegen der Verletzung des Lebens, des Körpers oder der Gesundheit gehaftet wird. Eine Änderung der Beweislast zum Nachteil des Bestellers ist mit den vorstehenden Regelungen nicht verbunden.
- Soweit dem Besteller nach diesem Art. XI Schadenersatzansprüche zustehen, verjähren diese mit Ablauf der für Sachmängelansprüche geltenden Verjährungsfrist gemäß Art. VIII Nr. 2.

XII. Gerichtsstand und anwendbares Recht

- Alleiniger Gerichtsstand ist, wenn der Besteller Kaufmann ist, bei allen aus dem Vertragsverhältnis mittelbar oder unmittelbar sich ergebenden Streitigkeiten (einschließlich Scheck- und Wechselklagen) der Sitz des Lieferers. Der Lieferer ist jedoch auch berechtigt, am Sitz des Bestellers zu klagen.
- Für die vertraglichen Beziehungen gilt deutsches materielles Recht unter Ausschluss des Übereinkommens der Vereinten Nationen über Verträge über den internationalen Warenkauf (CISG).

XIII. Verbindlichkeit des Vertrages

Der Vertrag bleibt auch bei rechtlicher Unwirksamkeit einzelner Bestimmungen in seinen übrigen Teilen verbindlich. Das gilt nicht, wenn das Festhalten an dem Vertrag eine unzumutbare Härte für eine Partei darstellen würde.

TECHNISCHER ANHANG

1	Artikelnr.	VPE	Seite	Artikelnr.	VPE	Seite	Artikelnr.	VPE	Seite	Artikelnr.	VPE	Seite
2	09 7618	1	53	10 0814	1	61	10 1868	1	269	10 5304	1 Paar	274
3	10 0000	1	58, 211	10 0816	1	61	10 1870	1	269	10 5306	1 Paar	274
4	10 0024	1	57, 209	10 0818	1	61	10 1872	1	269	10 5308	1 Paar	274
5	10 0030	1	57, 64	10 0820	1	61	10 1874	1	269	10 5310	1 Paar	274
6	10 0062	1	58, 209	10 0822	1	61	10 1880	1	269	10 5312	1 Paar	274
7	10 0082	1	58	10 0824	1	61	10 1882	1	269	10 5314	1 Paar	274
8	10 0086	1	58	10 0826	1	61	10 1883	1	269	10 5316	1 Paar	274
9	10 0090	1	58	10 1030	1	62	10 1884	1	269	10 5318	1 Paar	274
10	10 0094	1	58	10 1038	1	62	10 1885	1	269	10 5320	1 Paar	274
11	10 0212	1	57	10 1040	1	62	10 1886	1	269	10 5330	1 Paar	274
12	10 0214	1	57, 209	10 1044	1	62	10 1888	1	269	10 5332	1 Paar	274
13	10 0216	1	57, 209	10 1046	1	62	10 1892	1	267	10 5334	1 Paar	274
14	10 0236	1	57, 209	10 1048	1	62	10 1902	1	269	10 5336	1 Paar	274
15	10 0238	1	57, 209	10 1050	1	62	10 1904	1	266	10 5338	1 Paar	274
16	10 0334	1	57, 209	10 1051	1	62	10 1905	1	266	10 5340	1 Paar	274
17	10 0336	1	57, 209	10 1052	1	62	10 1906	1	266	10 5342	1 Paar	274
18	10 0338	1	57, 209	10 1054	1	62	10 1907	1	266	10 5344	1 Paar	274
19	10 0350	1	58	10 1055	1	62	10 1909	1	268	10 5346	1 Paar	274
20	10 0352	1	58	10 1076	1	62	10 1911	1	266	10 5348	1 Paar	274
21	10 0402	1	57, 209	10 1082	1	62	10 1916	1	263, 268	10 5350	1 Paar	274
22	10 0450	1	66, 239	10 1096	1	62	10 1918	1	268	10 5360	1 Paar	274
23	10 0524	1	56	10 1222	1	58, 236	10 1920	1	266	10 5362	1 Paar	274
24	10 0526	1	56, 208	10 1224	1	58, 236	10 1930	1	324	10 5364	1 Paar	274
25	10 0528	1	56, 208	10 1230	1	236	10 1931	1	324	10 5366	1 Paar	274
26	10 0570	1	56	10 1236	1	236	10 1935	1	325	10 5368	1 Paar	274
	10 0572	1	56, 208	10 1237	1	236	10 1940	1	266	10 5370	1 Paar	274
	10 0574	1	56, 208	10 1238	1	236	10 1945	1	266	10 5372	1 Paar	274
	10 0577	1	56, 208	10 1239	1	236	10 2000	1	268	10 5374	1 Paar	274
	10 0652	1	57, 208	10 1241	1	236	10 2001	1 Paar	264	10 5392	1 Paar	275
	10 0686	1	57, 209	10 1243	1	236	10 2002	1 Paar	263	10 5394	1 Paar	275
	10 0710	1	130	10 1256	1	236	10 2003	1 Paar	263	10 5396	1 Paar	275
	10 0712	1	130	10 1277	1	236	10 2004	1 Paar	263	10 5398	1 Paar	275
	10 0720	1	131, 267	10 1279	1	236	10 2006	1 Paar	264	10 5400	1 Paar	275
	10 0724	1	133	10 1281	1	236	10 2007	1 Paar	264	10 5402	1 Paar	275
	10 0725	1	135, 267	10 1283	1	236	10 2008	1 Paar	263	10 5404	1 Paar	275
	10 0726	1	133	10 1285	1	236	10 2016	1 Paar	263	10 5406	1 Paar	275
	10 0727	1	135	10 1300	1	65, 236	10 2017	1 Paar	263	10 5408	1 Paar	275
	10 0728	1	135, 267	10 1302	1	65, 236	10 2020	1	237	10 5410	1 Paar	275
	10 0730	1	132	10 1304	1	65, 236	10 2057	1	67	10 5442	1 Paar	275
	10 0731	1	132	10 1370	1	237	10 2058	1	67	10 5444	1 Paar	275
	10 0732	1	132	10 1410	1	65	10 2059	1	67	10 5446	1 Paar	275
	10 0733	1	132	10 1412	1	65	10 2060	1	67	10 5448	1 Paar	275
	10 0736	1	132	10 1414	1	65	10 2062	1	67	10 5450	1 Paar	275
	10 0737	1	132	10 1416	1	65	10 2063	1	67	10 5452	1 Paar	275
	10 0738	1	132	10 1418	1	65	10 2064	1	67	10 5454	1 Paar	275
	10 0739	1	132	10 1430	1	65	10 2066	1	67	10 5462	1 Paar	275
	10 0740	1	134	10 1432	1	65	10 2067	1	67	10 5464	1 Paar	275
	10 0741	1	134	10 1434	1	65	10 2068	1	67	10 5466	1 Paar	275
	10 0743	1	133	10 1436	1	65	10 2069	1	67	10 5468	1 Paar	275
	10 0744	1	133	10 1438	1	65	10 2070	1	67	10 5470	1 Paar	275
	10 0745	1	133	10 1450	1	65	10 2071	1	67	10 5472	1 Paar	275
	10 0746	1	133	10 1452	1	65	10 2072	1	67	10 5474	1 Paar	275
	10 0747	1	133	10 1454	1	65	10 2080	1	67	10 5480	1 Paar	275
	10 0748	1	134	10 1456	1	65	10 2082	1	67	10 5482	1 Paar	275
	10 0749	1	134	10 1458	1	65	10 3012	1	63	10 5484	1 Paar	275
	10 0751	1	134	10 1470	1	65	10 3016	1	63	10 5486	1 Paar	275
	10 0752	1	134	10 1472	1	65	10 3018	1	63	10 5490	1 Paar	275
	10 0753	1	133	10 1474	1	65	10 3042	1	63	10 5518	1	277
	10 0755	1	132	10 1476	1	65	10 3062	1	63	10 5550	1	273
	10 0762	1	133, 221	10 1478	1	65	10 3110	1	63, 212	10 5554	1	273
	10 0764	1	133	10 1524	1	66	10 3112	1	63, 212	10 5555	1	273
	10 0765	1	128	10 1540	1	66	10 3114	1	63, 212	10 5650	1	273
	10 0766	1	128	10 1550	1	66	10 3232	1	63, 212	10 5651	1	273
	10 0770	1	132	10 1562	1	66	10 3240	1	63, 212	10 5652	1	273
	10 0771	1	132	10 1570	1	145	10 4020	1	58, 209	10 5653	1	273
	10 0772	1	132	10 1571	1	145	10 4022	1	58	10 5654	1	273
	10 0773	1	132	10 1640	1	66	10 4030	1	62	10 5655	1	273
	10 0774	1	134	10 1650	1	66, 331	10 4032	1	61	10 5656	1	273
	10 0775	1	133	10 1690	1	64	10 4190	1	267	10 5657	1	273
	10 0777	1	133	10 1692	1	64	10 4192	1	267	10 5658	1	273
	10 0779	1	134	10 1694	1	64	10 4194	1	267	10 5659	1	273
	10 0780	1	133	10 1698	1	64	10 4196	1	267	10 5670	1 Paar	276
	10 0790	1	60, 211	10 1700	1	64	10 4200	1	267	10 5672	1 Paar	276
	10 0792	1	60, 212	10 1702	1	64	10 4202	1	267	10 5674	1 Paar	276
	10 0794	1	60, 212	10 1704	1	64	10 4204	1	268	10 5676	1 Paar	276
	10 0796	1	212	10 1708	1	64	10 4206	1	268	10 5678	1 Paar	276
	10 0802	1	61	10 1720	1	64	10 4208	1	268	10 5680	1 Paar	276
	10 0804	1	61	10 1722	1	64	10 4210	1	268	10 5682	1 Paar	276
	10 0806	1	61	10 1724	1	64	10 4311	1	271	10 5684	1 Paar	276
	10 0808	1	61	10 1730	1	65	10 4312	1	271	10 5686	1 Paar	276
	10 0810	1	61	10 1732	1	57, 64	10 4313	1	271	10 5688	1 Paar	276
	10 0812	1	61	10 1733	1	64	10 4314	1	271	10 5690	1 Paar	276
				10 1734	1	64	10 4315	1	271	10 5692	1 Paar	276
				10 1735	1	64	10 5300	1 Paar	274	10 5694	1 Paar	276
				10 1867	1	269	10 5302	1 Paar	274	10 5698	1	272

Artikelnr.	VPE	Seite	Artikelnr.	VPE	Seite	Artikelnr.	VPE	Seite	Artikelnr.	VPE	Seite
10 5701	1	272	10 5822	1 Paar	278	10 6130	1	263	11 0796	1	75
10 5702	1	272	10 5824	1 Paar	278	10 6134	1	263, 268	11 0804	1	217
10 5704	1	273	10 5826	1 Paar	278	10 6136	1	263, 268	11 0806	1	217
10 5705	1	271	10 5830	1 Paar	278	10 6138	1	264, 265	11 0808	1	217
10 5706	1	123	10 5832	1 Paar	278	10 6140	1	264, 267	11 0812	1	217
10 5708	1	123	10 5834	1 Paar	278	10 6142	1	264, 267	11 0814	1	217
10 5710	1	123	10 5836	1 Paar	278	10 6144	1	263, 268	11 0816	1	217
10 5711	1 Paar	276	10 5838	1 Paar	278	10 6146	1	268	11 0817	1	217
10 5712	1 Paar	276	10 5840	1 Paar	278	10 6152	1	266	11 0836	1	217
10 5713	1 Paar	276	10 5842	1 Paar	278	10 6154	1	266	11 0840	1	217
10 5714	1 Paar	276	10 5844	1 Paar	278	10 6156	1	264, 265	11 0842	1	217
10 5715	1 Paar	276	10 5846	1 Paar	278	10 6158	1	264, 265	11 0856	1	217
10 5716	1 Paar	276	10 5848	1 Paar	278	10 6200	1	265	11 0860	1	217
10 5717	1 Paar	276	10 5850	1 Paar	278	10 6201	1	264, 265	11 0862	1	217
10 5718	1 Paar	276	10 5852	1 Paar	278	10 6202	1	264, 265	11 1280	1	100
10 5719	1 Paar	276	10 5854	1 Paar	278	10 6203	1	264, 265	11 1282	1	100
10 5720	1 Paar	276	10 5860	1 Paar	278	10 6210	1	265	11 1288	1	100
10 5721	1 Paar	276	10 5862	1 Paar	278	10 6211	1 Paar	264	11 1290	1	101
10 5722	1 Paar	276	10 5864	1 Paar	278	10 6212	1 Paar	264	11 1300	1	101
10 5723	1 Paar	276	10 5866	1 Paar	278	10 6213	1 Paar	264	11 1320	1	101
10 5730	1 Paar	276	10 5868	1 Paar	278	10 6214	1 Paar	264	11 1400	1	97
10 5731	1 Paar	276	10 5870	1 Paar	278	10 6215	1 Paar	264	11 1404	1	97
10 5732	1 Paar	276	10 5872	1 Paar	278	10 6216	1 Paar	264	11 1406	1	98
10 5733	1 Paar	276	10 5874	1 Paar	278	10 6217	1 Paar	264	11 1408	1	98
10 5734	1 Paar	276	10 5876	1 Paar	278	10 6218	1 Paar	264	11 1410	1	98
10 5735	1 Paar	276	10 5878	1 Paar	278	10 6301	1	270	11 1411	1	99
10 5736	1 Paar	276	10 5892	1 Paar	279	10 6308	1	270	11 1412	1	99
10 5737	1 Paar	276	10 5894	1 Paar	279	10 6314	1	107	11 1414	1	98
10 5738	1 Paar	276	10 5896	1 Paar	279	10 6321	1	271	11 1429	1	96
10 5739	1 Paar	276	10 5898	1 Paar	279	10 6324	1	271	11 1432	1	96
10 5740	1 Paar	276	10 5900	1 Paar	279	10 6326	1	271	11 1434	1	96
10 5741	1 Paar	276	10 5902	1 Paar	279	10 6330	1	271	11 1435	1	97
10 5742	1 Paar	276	10 5904	1 Paar	279	10 6332	1	270	11 1436	1	97
10 5749	1 Paar	277	10 5906	1 Paar	279	10 6334	1	270	11 1440	1	100
10 5750	1 Paar	277	10 5908	1 Paar	279	10 6336	1	270	11 1460	1	100
10 5751	1 Paar	277	10 5910	1 Paar	279	10 6338	1	270	11 1465	1	100
10 5752	1 Paar	277	10 5912	1 Paar	279	10 6340	1	270	11 1474	1	99
10 5753	1 Paar	277	10 5914	1 Paar	279	10 8002	1	60, 211	11 1480	1	99
10 5754	1 Paar	277	10 5942	1 Paar	279	10 8724	1	60, 211	11 1485	1	100
10 5755	1 Paar	277	10 5944	1 Paar	279	10 8771	1	59, 210	11 1506	1	257
10 5756	1 Paar	277	10 5946	1 Paar	279	10 8773	1	59, 210	11 1510	1	257
10 5757	1 Paar	277	10 5948	1 Paar	279	10 8777	1	60, 211	11 1512	1	257
10 5758	1 Paar	277	10 5950	1 Paar	279	10 8778	1	59, 210	11 1513	1	257
10 5759	1 Paar	277	10 5952	1 Paar	279	10 8779	1	59, 210	11 1515	1	257
10 5760	1 Paar	277	10 5954	1 Paar	279	10 8780	1	60, 211	11 1516	1	257
10 5761	1 Paar	277	10 5956	1 Paar	279	10 8781	1	60, 211	11 1517	1	257
10 5762	1 Paar	277	10 5962	1 Paar	279	10 8782	1	60, 211	11 1522	1	258
10 5763	1 Paar	277	10 5964	1 Paar	279	10 8783	1	60, 211	11 1524	1	258
10 5764	1 Paar	277	10 5966	1 Paar	279	10 8784	1	59, 210	11 1525	1	257
10 5765	1 Paar	277	10 5968	1 Paar	279	10 8785	1	59, 210	11 1534	1	257
10 5770	1 Paar	277	10 5970	1 Paar	279	10 8786	1	59, 210	11 1540	1	258
10 5771	1 Paar	277	10 5972	1 Paar	279	10 8787	1	59, 210	11 1562	1	258
10 5772	1 Paar	277	10 5974	1 Paar	279	10 8788	1	59, 210	11 1580	1	258
10 5773	1 Paar	277	10 5976	1 Paar	279	10 8789	1	59, 210	11 1586	1	258
10 5774	1 Paar	277	10 5978	1 Paar	279	10 8790	1	60, 211	11 1588	1	259
10 5775	1 Paar	277	10 5980	1 Paar	279	10 8792	1	59, 210	11 1590	1	259
10 5776	1 Paar	277	10 5982	1 Paar	279	10 8795	1	59, 210	11 1592	1	259
10 5777	1 Paar	277	10 6000	1	262				11 1593	1	259
10 5778	1 Paar	277	10 6002	1	262	11 0008	1	171	11 1600	1	63
10 5779	1 Paar	277	10 6005	1	262	11 0010	1	171	11 1622	1	63
10 5780	1 Paar	277	10 6009	1	262	11 0012	1	162	11 1650	1	63
10 5781	1 Paar	277	10 6010	1 Paar	262	11 0014	1	163	11 1652	1	63
10 5782	1 Paar	277	10 6011	1 Paar	262	11 0016	1	163, 171	11 1654	1	63
10 5783	1 Paar	277	10 6012	1 Paar	262	11 0120	1	73	11 1810	1	78
10 5784	1 Paar	276	10 6013	1 Paar	263	11 0122	1	73	11 1860	1	78
10 5785	1 Paar	276	10 6014	1 Paar	262	11 0290	1	73	11 1861	1	78
10 5786	1 Paar	276	10 6015	1 Paar	263	11 0294	1	73	11 1863	1	78
10 5787	1 Paar	276	10 6016	1 Paar	263	11 0480	1	78	11 1864	1	78
10 5788	1 Paar	276	10 6017	1 Paar	263	11 0482	1	78	11 1865	1	78
10 5789	1 Paar	276	10 6018	1 Paar	263	11 0520	1	85	11 1866	1	78
10 5790	1 Paar	276	10 6019	1 Paar	263	11 0592	1	85	11 1868	1	78
10 5791	1 Paar	276	10 6027	1 Paar	263	11 0594	1	85	11 1869	1	78
10 5792	1 Paar	276	10 6028	1 Paar	263	11 0596	1	85	11 1870	1	78
10 5793	1 Paar	276	10 6052	1	262	11 0598	1	85	11 1875	1	78
10 5799	1 Paar	277	10 6071	1 Paar	262	11 0604	1	85	11 1876	1	78
10 5802	1 Paar	278	10 6112	1	263	11 0606	1	85	11 1877	1	78
10 5804	1 Paar	278	10 6114	1	107	11 0620	1	78	11 1880	1	78
10 5806	1 Paar	278	10 6116	1	265	11 0630	1	78	11 1881	1	78
10 5808	1 Paar	278	10 6117	1	265	11 0782	1	75	11 1889	1	78
10 5810	1 Paar	278	10 6118	1	265	11 0784	1	75	11 1890	1	78
10 5812	1 Paar	278	10 6120	1	264, 266	11 0786	1	75	11 1891	1	78
10 5814	1 Paar	278	10 6122	1	264	11 0788	1	75	11 1892	1	78
10 5816	1 Paar	278	10 6124	1	264	11 0790	1	75	11 1893	1	78
10 5818	1 Paar	278	10 6126	1	264	11 0792	1	75	11 1894	1	78
10 5820	1 Paar	278	10 6128	1	263	11 0794	1	75	11 1895	1	78

1
2
3
4
5
6
7
8
9
10
11
12
13
14
15
16
17
18
19
20
21
22
23
24
25
26

TECHNISCHER ANHANG

	Artikelnr.	VPE	Seite	Artikelnr.	VPE	Seite	Artikelnr.	VPE	Seite	Artikelnr.	VPE	Seite
1	11 1898	1	79	11 2523	1	218	11 2786	1	91	11 4590	1	83
2	11 1901	1	79	11 2525	1	218	11 2787	1	91	11 4592	1	84
	11 1903	1	79	11 2526	1	218	11 2788	1	91	11 4594	1	83
	11 1909	1	79	11 2527	1	218	11 2790	1	91	11 4599	1	84
3	11 1910	1	78	11 2528	1	218	11 2791	1	91	11 4602	1	84
	11 1911	1	78	11 2529	1	218	11 2792	1	91	11 4604	1	83
	11 1912	1	78	11 2530	1	218	11 2793	1	91	11 4606	1	84
	11 1913	1	78	11 2531	1	218	11 2794	1	91	11 4706	1	76
4	11 1914	1	78	11 2534	1	218	11 2795	1	91	11 4712	1	76
	11 1915	1	78	11 2560	1	218	11 2796	1	91	11 4736	1	76
	11 1916	1	78	11 2561	1	218	11 2797	1	91	11 4740	1	76
5	11 1920	1	79	11 2562	1	218	11 2798	1	91	11 4742	1	76
	11 2050	1	79, 215	11 2563	1	218	11 2800	1	89	11 4762	1	76
	11 2200	1	88	11 2564	1	218	11 2802	1	89	11 4764	1	76
	11 2202	1	88	11 2570	1	218	11 2804	1	89	11 4766	1	76
6	11 2204	1	88	11 2575	1	218	11 2842	1	240	11 4806	1	76, 216
	11 2206	1	88	11 2576	1	218	11 2844	1	240	11 4870	1	76, 216
	11 2208	1	88	11 2580	1	218	11 2846	1	240	11 4872	1	76, 216
7	11 2210	1	88	11 2581	1	219	11 2882	1	90	11 4874	1	76, 216
	11 2212	1	88	11 2582	1	219	11 2883	1	90	11 4876	1	76, 216
	11 2214	1	88	11 2600	1	218	11 2890	1	93	11 4878	1	76, 216
	11 2218	1	88	11 2602	1	218	11 2891	1	91	11 4880	1	76, 216
8	11 2220	1	88	11 2604	1	218	11 2894	1	91	11 4882	1	76, 216
	11 2222	1	88	11 2606	1	218	11 2895	1	92	11 4883	1	76, 216
	11 2226	1	88	11 2608	1	218	11 2898	1	91	11 4884	1	76, 216
9	11 2228	1	88	11 2609	1	218	11 2900	1	90	11 4885	1	76, 216
	11 2232	1	88	11 2610	1	218	11 2902	1	90	11 4886	1	76, 216
	11 2234	1	88	11 2611	1	218	11 2904	1	90	11 4888	1	76, 216
10	11 2238	1	88	11 2612	1	218	11 2906	1	90	11 4941	1	82
	11 2310	1	88	11 2613	1	218	11 2908	1	90	11 4942	1	82
	11 2312	1	88	11 2614	1	218	11 2910	1	90	11 4970	1	82
	11 2330	1	88	11 2615	1	218	11 2912	1	90	11 4971	1	82
11	11 2332	1	88	11 2616	1	218	11 2922	1	92	11 4972	1	82
	11 2334	1	88	11 2617	1	218	11 2988	1	92	11 4973	1	82
	11 2336	1	88	11 2618	1	218	11 2990	1	92	11 5000	1	90
12	11 2338	1	88	11 2622	1	218	11 2992	1	92	11 5014	1	90
	11 2344	1	88	11 2628	1	219	11 2994	1	93	11 5015	1	90
	11 2348	1	88	11 2640	1	219	11 2998	1	93	11 5017	1	90
	11 2350	1	88	11 2642	1	219	11 3104	1	85	11 5019	1	90
13	11 2352	1	88	11 2650	1	219	11 3152	1	86	11 5020	1	90
	11 2356	1	88	11 2670	1	219	11 3154	1	86	11 5022	1	90
	11 2358	1	88	11 2671	1	219	11 3156	1	86	11 5024	1	90
14	11 2362	1	88	11 2672	1	219	11 3158	1	87	11 5027	1	90
	11 2364	1	88	11 2673	1	219	11 3160	1	87	11 5030	1	90
	11 2368	1	88	11 2674	1	219	11 4000	1	237	11 5040	1	90
	11 2430	1	88	11 2704	1	220	11 4001	1	237	11 5042	1	90
15	11 2432	1	88	11 2706	1	220	11 4011	1	237	11 5045	1	90
	11 2434	1	87	11 2708	1	220	11 4019	1	237	11 5100	1	90
	11 2450	1	89	11 2710	1	220	11 4021	1	237	11 5110	1	89
16	11 2452	1	89	11 2712	1	220	11 4022	1	237	11 5112	1	89
	11 2454	1	89	11 2714	1	220	11 4023	1	237	11 5114	1	89
	11 2456	1	89	11 2716	1	220	11 4024	1	237	11 5116	1	89
17	11 2458	1	89	11 2718	1	220	11 4026	1	237	11 5288	1	219
	11 2460	1	89	11 2719	1	220	11 4040	1	237	11 7000	1	72
	11 2462	1	89	11 2720	1	220	11 4120	1	237	11 7100	1	74
	11 2464	1	89	11 2721	1	220	11 4130	1	240	11 7101	1	74
18	11 2466	1	89	11 2722	1	220	11 4500	1	83	11 7102	1	74
	11 2468	1	89	11 2724	1	220	11 4502	1	83	11 7103	1	72
	11 2470	1	89	11 2726	1	220	11 4504	1	83	11 7104	1	72
19	11 2472	1	89	11 2728	1	220	11 4505	1	83	11 7105	1	72
	11 2474	1	89	11 2730	1	220	11 4508	1	82	11 7106	1	72
	11 2476	1	89	11 2732	1	220	11 4509	1	82	11 7107	1	72
20	11 2478	1	89	11 2740	1	220	11 4510	1	82	11 7108	1	72
	11 2480	1	89	11 2742	1	220	11 4511	1	82	11 7110	1	72
	11 2482	1	89	11 2744	1	220	11 4512	1	82	11 7112	1	73
	11 2484	1	89	11 2746	1	220	11 4513	1	82	11 7114	1	74
21	11 2486	1	89	11 2748	1	220	11 4515	1	82	11 7116	1	74
	11 2488	1	89	11 2754	1	220	11 4516	1	82	11 7121	1	72
	11 2490	1	89	11 2758	1	220	11 4517	1	82	11 7122	1	72
22	11 2500	1	88	11 2760	1	220	11 4518	1	82	11 7123	1	72
	11 2505	1	87	11 2762	1	220	11 4519	1	82	11 7124	1	72
	11 2508	1	87	11 2764	1	220	11 4520	1	82	11 7125	1	72
23	11 2509	1	87	11 2766	1	220	11 4521	1	82	11 7126	1	72
	11 2510	1	87	11 2768	1	220	11 4522	1	82	11 7130	1	73
	11 2511	1	87	11 2769	1	220	11 4523	1	82	11 7131	1	73
	11 2512	1	87	11 2770	1	220	11 4525	1	82	11 7132	1	73
24	11 2513	1	87	11 2771	1	220	11 4526	1	82	11 7133	1	73
	11 2514	1	87	11 2772	1	220	11 4527	1	82	11 7140	1	73
	11 2515	1	87	11 2774	1	220	11 4551	1	82	11 7141	1	73
	11 2516	1	87	11 2776	1	220	11 4555	1	82	11 7142	1	73
25	11 2517	1	87	11 2778	1	220	11 4559	1	82	11 7143	1	73
	11 2518	1	87	11 2780	1	220	11 4573	1	82	11 7145	1	74
	11 2519	1	87	11 2783	1	91	11 4574	1	82	11 7200	1	75
26	11 2520	1	218	11 2784	1	91	11 4575	1	82	11 7204	1	73
	11 2522	1	218	11 2785	1	91	11 4576	1	82	11 7205	1	73

Artikelnr.	VPE	Seite	Artikelnr.	VPE	Seite	Artikelnr.	VPE	Seite	Artikelnr.	VPE	Seite
11 7206	1	73	11 7882	1	77, 217	12 0097	1	135	12 0508	1	142
11 7207	1	73	11 7884	1	77, 217	12 0098	1	130, 266	12 0512	1	142
11 7208	1	73	11 7886	1	77, 217	12 0099	1	135	12 0513	1	142
11 7209	1	73	11 7888	1	77, 217	12 0100	1	120	12 0515	1	142
11 7210	1	73	11 7900	1	71, 215	12 0104	1	120	12 0520	1	142
11 7211	1	73	11 7908	1	70, 213	12 0108	1	120	12 0530	1	143
11 7213	1	73	11 7909	1	70, 213	12 0110	1	123	12 0600	1	143, 238
11 7214	1	73	11 7910	1	70, 213	12 0112	1	120	12 0602	1	143, 238
11 7217	1	73	11 7915	1	70, 213	12 0114	1	120	12 0607	1	143
11 7220	1	75	11 7920	1	70, 213	12 0116	1	120	12 0608	1	143, 239
11 7223	1	73	11 7925	1	70, 213	12 0120	1	124	12 0614	1	143, 239
11 7224	1	73	11 7930	1	70, 213	12 0122	1	124	12 0700	1	142, 221
11 7225	1	73	11 8017	1	264	12 0126	1	124	12 0702	1	143, 221
11 7226	1	73	11 8018	1	264	12 0128	1	125	12 0790	1	60, 212
11 7228	1	73				12 0130	1	124	12 0834	1	145
11 7300	1	74	12 0002	1	128	12 0132	1	124	12 0882	1	167
11 7306	1	73	12 0003	1	128	12 0134	1	124	12 0890	1	239
11 7307	1	73	12 0004	1	137	12 0144	1	124	12 0900	1	139
11 7308	1	73	12 0005	1	129	12 0146	1	121	12 1010	1	137
11 7309	1	73	12 0006	1	137	12 0147	1	122	12 1011	1	137
11 7310	1	73	12 0007	1	131	12 0150	1	121	12 1012	1	137
11 7315	1	73	12 0008	1	137	12 0151	1	122	12 1014	1	137
11 7320	1	73	12 0009	1	129	12 0157	1	122	12 1020	1	137
11 7325	1	73	12 0010	1	136	12 0168	1	122	12 1027	1	130
11 7330	1	73	12 0011	1	136	12 0172	1	122	12 1042	1	138, 220
11 7340	1	73	12 0012	1	137	12 0178	1	123	12 1104	1	131
11 7511	1	75	12 0013	1	137	12 0180	1	122	12 2016	1	136
11 7512	1	75	12 0014	1	137	12 0185	1	122	12 2020	1	136
11 7513	1	75	12 0015	1	131	12 0182	1	122	12 2021	1	136
11 7514	1	75	12 0016	1	137	12 0202	1	121, 221	12 2022	1	136
11 7515	1	75	12 0017	1	131	12 0206	1	120, 221	12 2023	1	136
11 7700	1	71, 214	12 0018	1	137	12 0208	1	125	12 2024	1	136
11 7701	1	70, 212	12 0019	1	131	12 0210	1	125	12 2025	1	136
11 7702	1	70, 212	12 0020	1	136	12 0211	1	125	12 2027	1	129
11 7703	1	70, 212	12 0021	1	129	12 0212	1	125	12 2127	1	130
11 7704	1	70, 212	12 0022	1	131	12 0213	1	125	12 9009	1	130
11 7705	1	70, 212	12 0023	1	131	12 0214	1	125	12 9168	1	122
11 7706	1	70, 212	12 0024	1	131	12 0215	1	125			
11 7708	1	70, 212	12 0025	1	129	12 0216	1	125	13 0006	1	195
11 7710	1	70, 212	12 0026	1	130	12 0218	1	138	13 0008	1	195
11 7730	1	70, 213	12 0027	1	130	12 0220	1	125	13 0010	1	195
11 7731	1	70, 213	12 0028	1	129	12 0222	1	125	13 0022	1	195
11 7732	1	70, 213	12 0029	1	129	12 0230	1	125	13 0024	1	195
11 7733	1	70, 213	12 0030	1	128	12 0242	1	121	13 0032	1	195
11 7740	1	70, 213	12 0031	1	135	12 0280	1	240	13 0034	1	195
11 7741	1	70, 213	12 0032	1	128	12 0282	1	240	13 0052	1	195
11 7742	1	70, 213	12 0033	1	135	12 0283	1	240	13 0054	1	195
11 7743	1	70, 213	12 0034	1	130	12 0290	1	125	13 0070	1	195
11 7745	1	71, 214	12 0035	1	136	12 0330	1	121	13 0075	1	196
11 7750	1	70, 213	12 0036	1	128	12 0332	1	121	13 0076	1	196
11 7751	1	70, 213	12 0037	1	136	12 0334	1	121	13 0210	1	195
11 7752	1	70, 213	12 0038	1	128	12 0336	1	121	13 0354	1	195
11 7757	1	70, 213	12 0039	1	136	12 0338	1	121	13 0358	1	195
11 7758	1	70, 213	12 0042	1	138, 220	12 0340	1	121	13 0403	1	194
11 7800	1	71, 214	12 0043	1	138, 220	12 0410	1	144, 237	13 0405	1	194
11 7801	1	72, 215	12 0044	1	138, 221	12 0412	1	144, 237	13 0410	1	194
11 7802	1	71, 214	12 0045	1	138, 221	12 0416	1	144, 238	13 0524	1	196
11 7805	1	70, 213	12 0046	1	138, 221	12 0417	1	144, 238	13 0530	1	196
11 7806	1	70, 213	12 0048	1	130	12 0418	1	144, 238	13 0534	1	196
11 7807	1	70, 213	12 0050	1	139	12 0419	1	144, 238	13 0536	1	196
11 7808	1	70, 213	12 0052	1	139	12 0420	1	144, 238	13 0538	1	196
11 7809	1	70, 213	12 0054	1	139	12 0422	1	144, 238	13 0580	1	194
11 7810	1	70, 213	12 0056	1	139	12 0430	1	144, 238	13 0582	1	194
11 7811	1	70, 213	12 0058	1	139	12 0432	1 Paar	144, 238	13 0584	1	194
11 7813	1	70, 213	12 0060	1	139	12 0450	1	144, 238	13 0586	1	194
11 7820	1	71, 214	12 0062	1	139	12 0452	1	144, 238	13 0592	1	194
11 7823	1	70, 213	12 0063	10	139	12 0453	1	144, 238	13 0600	1	194
11 7824	1	70, 213	12 0064	1	138, 221	12 0460	1	239	13 0602	1	194
11 7825	1	70, 213	12 0066	1	138, 221	12 0461	1	239	13 0604	1	194
11 7826	1	70, 213	12 0078	1	139	12 0462	1	239	13 0708	1	194
11 7828	1	70, 213	12 0079	10	139	12 0464	1	239	13 0710	1	194
11 7850	1	72, 215	12 0080	1	139	12 0468	1	239	13 0712	1	194
11 7860	1	77, 216	12 0081	1	139	12 0472	1	239	13 0715	1	194
11 7862	1	77, 217	12 0082	1	139	12 0473	1	239	13 0804	1	194
11 7864	1	77, 216, 217	12 0083	1	135	12 0474	1	239	13 0808	1	194
11 7866	1	77, 216, 217	12 0084	1	135	12 0475	1	239	13 0880	1	194
11 7868	1	77, 216, 217	12 0085	1	135	12 0480	1	145, 239	13 0882	1	194
11 7870	1	77, 216, 217	12 0086	1	135	12 0481	1	145, 239	13 1053	1	194
11 7872	1	77, 216, 217	12 0087	1	135	12 0490	1	142	13 1322	1	196
11 7873	1	77, 217	12 0088	1	135	12 0500	1	142	13 1324	1	196
11 7874	1	77, 216, 217	12 0089	1	135	12 0502	1	142	13 1326	1	196
11 7875	1	77, 217	12 0091	1	135	12 0504	1	142	13 1328	1	196
11 7876	1	77, 217	12 0092	1	131	12 0505	1	142	13 1404	1	196
11 7878	1	77, 217	12 0093	1	135	12 0506	1	142	13 1420	1	196
11 7880	1	77, 217	12 0095	1	135	12 0507	1	142	13 1422	1	196

- 1
- 2
- 3
- 4
- 5
- 6
- 7
- 8
- 9
- 10
- 11
- 12
- 13
- 14
- 15
- 16
- 17
- 18
- 19
- 20
- 21
- 22
- 23
- 24
- 25
- 26

TECHNISCHER ANHANG

	Artikelnr.	VPE	Seite	Artikelnr.	VPE	Seite	Artikelnr.	VPE	Seite	Artikelnr.	VPE	Seite
1	13 1424	1	254	13 2536	1	176	13 2802	1	182	13 2950	1	187
2	13 1428	1	254	13 2542	1	176	13 2803	1	183	13 2952	1	187
	13 1430	1	254	13 2544	1	176	13 2804	1	182, 183	13 2954	1	187
	13 1435	1	255	13 2550	1	176	13 2806	1	183	13 2956	1	187
3	13 1822	1	240	13 2552	1	176	13 2808	1	183	13 2958	1	187
	13 2300	1	178	13 2554	1	176	13 2810	1	183	13 2960	1	187
	13 2302	1	178	13 2556	1	176	13 2811	1	183	13 2962	1	187
	13 2302	1	179	13 2558	1	176	13 2812	1	183	13 2964	1	187
4	13 2304	1	178	13 2560	1	176	13 2813	1	184	13 2966	1	187
	13 2306	1	178	13 2562	1	176	13 2814	1	184	13 2968	1	187
	13 2308	1	178	13 2564	1	176	13 2816	1	184	13 2970	1	187, 188
5	13 2310	1	178	13 2566	1	176	13 2818	1	183	13 2972	1	187, 188
	13 2312	1	178	13 2568	1	176	13 2820	1	183	13 2974	1	187, 188
	13 2318	1	179	13 2570	1	176	13 2822	1	183	13 2976	1	187, 188
	13 2320	1	179	13 2572	1	176	13 2824	1	183	13 2980	1	188
6	13 2324	1	179	13 2574	1	176	13 2826	1	183	13 2982	1	188
	13 2326	1	179	13 2576	1	176	13 2828	1	183	13 2984	1	188
	13 2328	1	179	13 2578	1	176	13 2830	1	183	13 2986	1	188
7	13 2330	1	179	13 2580	1	176	13 2832	1	183	13 2990	1	188
	13 2332	1	179	13 2586	1	177	13 2834	1	183	13 2992	1	188
	13 2334	1	179	13 2588	1	177	13 2836	1	183	13 2994	1	188
	13 2336	1	179	13 2590	1	177	13 2837	1	184	13 2996	1	188
8	13 2338	1	179	13 2592	1	177	13 2838	1	184	13 3000	1	180
	13 2340	1	179	13 2598	1	177	13 2840	1	184	13 3002	1	180
	13 2342	1	179	13 2600	1	177	13 2841	1	184	13 3004	1	181
9	13 2344	1	179	13 2602	1	177	13 2842	1	184	13 3006	1	181
	13 2346	1	179	13 2604	1	177	13 2844	1	184	13 3008	1	180
	13 2354	1	179	13 2606	1	177	13 2846	1	184	13 3010	1	180
10	13 2356	1	179	13 2608	1	177	13 2848	1	184	13 3012	1	181
	13 2358	1	179	13 2610	1	177	13 2850	1	184	13 3014	1	181
	13 2360	1	179	13 2612	1	177	13 2852	1	184	13 3016	1	182
	13 2362	1	179	13 2614	1	177	13 2854	1	184	13 3018	1	182
11	13 2364	1	179	13 2616	1	177	13 2856	1	184	13 4000	1	189
	13 2366	1	179	13 2618	1	177	13 2858	1	185	13 4002	1	189
	13 2368	1	179	13 2620	1	177	13 2860	1	185	13 4004	1	190
12	13 2370	1	179	13 2700	1	177	13 2861	1	186	13 4006	1	190
	13 2374	1	179	13 2702	1	177	13 2862	1	185	13 4008	1	190
	13 2376	1	179	13 2704	1	177	13 2864	1	185	13 4010	1	190
	13 2378	1	179	13 2706	1	177	13 2865	1	186	13 4012	1	188
13	13 2380	1	179	13 2708	1	177	13 2866	1	185	13 4014	1	188
	13 2382	1	179	13 2710	1	177	13 2867	1	186	13 4016	1	189
	13 2384	1	179	13 2712	1	177	13 2868	1	185	13 4018	1	189
14	13 2386	1	179	13 2714	1	177	13 2870	1	185	13 4020	1	189
	13 2388	1	179	13 2716	1	177	13 2872	1	184	13 4022	1	189
	13 2390	1	179	13 2720	1	177	13 2874	1	184	13 4023	1	189, 274
15	13 2396	1	179	13 2722	1	177	13 2876	1	184	13 4024	1 Liter	190
	13 2398	1	179	13 2724	1	177	13 2878	1	184	13 4026	1	181, 191
	13 2400	1	179	13 2726	1	177	13 2880	1	184	13 4028	1	191
	13 2402	1	179	13 2728	1	177	13 2882	1	185	13 4030	1	182, 191
16	13 2408	1	180	13 2730	1	177	13 2884	1	184	13 4032	1	155, 191
	13 2410	1	180	13 2732	1	177	13 2886	1	184	13 4034	1	191
	13 2412	1	180	13 2734	1	178	13 2888	1	184	13 4036	1	191
17	13 2414	1	180	13 2736	1	178	13 2890	1	184	13 4038	1	191
	13 2416	1	180	13 2738	1	178	13 2892	1	184	13 4040	1	191
	13 2418	1	180	13 2740	1	178	13 2894	1	185	13 5000	1	176, 179, 190
	13 2420	1	180	13 2742	1	178	13 2896	1	185	13 5002	1	176, 179
18	13 2424	1	180	13 2744	1	178	13 2898	1	185	13 5002	1	181, 190
	13 2426	1	180	13 2746	1	178	13 2899	1	186	13 5004	1	177-179, 190
	13 2428	1	180	13 2748	1	178	13 2900	1	185	13 5006	1	177-182, 190
19	13 2430	1	180	13 2750	1	178	13 2902	1	185	13 5008	1	177, 178
	13 2432	1	180	13 2752	1	178	13 2903	1	186	13 5008	1	180, 190
	13 2434	1	180	13 2754	1	178	13 2904	1	185	13 5010	1	176, 190
20	13 2436	1	180	13 2756	1	178	13 2905	1	186	13 5012	1	176
	13 2438	1	180	13 2758	1	178	13 2906	1	185	13 5014	1	178, 190
	13 2440	1	180	13 2760	1	178	13 2908	1	185	13 5016	1	178, 182, 190
	13 2442	1	180	13 2762	1	178	13 2910	1	185	13 5018	1	182, 183
21	13 2446	1	180	13 2764	1	178	13 2912	1	185, 186	13 5020	1	182-185
	13 2448	1	180	13 2766	1	178	13 2914	1	185	13 5021	1	183, 185
	13 2450	1	180	13 2768	1	178	13 2916	1	185, 186	13 5022	1	182-187
22	13 2500	1	176	13 2770	1	178	13 2918	1	185, 186	13 5024	1	182-184
	13 2502	1	176	13 2772	1	178	13 2920	1	185	13 5024	1	186, 187, 190
	13 2504	1	176	13 2774	1	178	13 2922	1	185	13 5026	1	190
	13 2506	1	176	13 2776	1	178	13 2924	1	186	13 5028	1	183, 184
23	13 2508	1	176	13 2778	1	178	13 2926	1	186	13 5030	1	183, 185
	13 2510	1	176	13 2780	1	178	13 2928	1	186	13 5032	1	183, 185
	13 2512	1	176	13 2782	1	178	13 2930	1	186	13 5034	1	184-188
24	13 2514	1	176	13 2784	1	178	13 2932	1	186	13 5036	1	184-186
	13 2518	1	176	13 2786	1	178	13 2934	1	186	13 5038	1	184-186
	13 2520	1	176	13 2788	1	178	13 2936	1	186	13 5040	1	184
	13 2524	1	176	13 2790	1	178	13 2938	1	187	13 5042	1	184
25	13 2526	1	176	13 2792	1	178	13 2940	1	187	13 5044	1	184
	13 2528	1	176	13 2794	1	178	13 2942	1	187	13 5046	1	183
	13 2530	1	176	13 2796	1	178	13 2944	1	186	13 5048	1	185, 186
26	13 2532	1	176	13 2800	1	182	13 2946	1	186	13 5050	1	185-188
	13 2534	1	176	13 2801	1	183	13 2948	1	187	13 5054	1	185

Artikelnr.	VPE	Seite	Artikelnr.	VPE	Seite	Artikelnr.	VPE	Seite	Artikelnr.	VPE	Seite
13 5056	1	186, 187	14 0222	1 Paar	229	14 0770	1	65	14 1200	1	240
13 5058	1	186	14 0224	1	230	14 0772	1	65	14 1202	1	240
13 5060	1	186	14 0225	1	230	14 0774	1	65	14 1212	1	240
13 5062	1	187	14 0227	1 Paar	229	14 0778	1	64	14 1249	1	113
13 5064	1	187	14 0228	1 Paar	229	14 0779	1	64	14 1250	1	241
13 5066	1	187	14 0229	100	256	14 0850	1	159	14 1251	1	113
13 5068	1	240	14 0230	1 Paar	227	14 0852	1	159	14 1252	1	113
13 5070	1	187, 188	14 0232	1 Paar	227	14 0854	1	159	14 1253	1	225
13 5072	1	181, 182, 190	14 0233	1 Paar	227	14 0856	1	159	14 1254	1	225
13 5074	1	190	14 0234	1 Paar	227	14 0858	1	159	14 1255	1	225
13 5076	1	190	14 0235	1	256	14 0860	1	159	14 1256	1	225
13 5078	1	190	14 0236	1	256	14 0862	1	159	14 1257	1	225
13 5080	10	190	14 0237	1 Paar	228	14 0864	1	159	14 1258	1	225
13 5088	1	191	14 0238	1 Paar	228	14 0869	1	160	14 1260	1 Paar	227
			14 0239	1 Paar	228	14 0870	1	160	14 1261	1 Paar	227
14 0004	1	107	14 0240	1 Paar	228	14 0871	1	160	14 1262	1 Paar	227
14 0006	1	107	14 0241	1 Paar	228	14 0872	1	160	14 1263	1 Paar	228
14 0008	1	107	14 0242	1 Paar	228	14 0873	1	160	14 1264	1 Paar	228
14 0010	1	107	14 0243	1 Paar	228	14 0874	1	160	14 1265	1 Paar	228
14 0040	1	107	14 0244	1 Paar	228	14 0875	1	160	14 1266	1 Paar	228
14 0042	1	107	14 0245	1 Paar	228	14 0876	1	160	14 1267	1 Paar	228
14 0044	1	107	14 0246	1 Paar	228	14 0884	1	160	14 1268	1 Paar	228
14 0046	1	107	14 0247	1 Paar	228	14 0886	1	160	14 1269	1	227
14 0048	1	107	14 0250	1	230	14 0887	1	160	14 1282	1	226
14 0050	1	107	14 0255	1	230	14 0888	1	160	14 1284	1	226
14 0052	1	107	14 0260	1	224	14 0889	1	159	14 1286	1	226
14 0054	1	107	14 0261	1	224	14 0890	1	159	14 1288	1	226
14 0056	1	107	14 0268	1	225	14 0891	1	159	14 1314	1	241
14 0058	1	107	14 0270	1	226	14 0892	1	159	14 1320	1	173
14 0060	1	107	14 0272	1	226	14 0893	1	159	14 1325	1	173
14 0062	1	107	14 0274	1	226	14 0894	1	159	14 1330	1	241
14 0065	1	107	14 0275	1	226	14 0895	1	159	14 1340	1	241
14 0067	1	107	14 0276	1	226	14 0896	1	159	14 1494	1	116
14 0069	1	107	14 0278	1	226	14 0900	1	160	14 1620	1	110
14 0100	1	93	14 0279	1	226	14 0902	1	160	14 1630	1	110
14 0102	1	93, 224	14 0280	1 Paar	227	14 0904	1	160	14 1650	1	110
14 0120	1	202	14 0282	1	227	14 0910	1	159	14 1796	1	113
14 0130	1 Paar	228	14 0284	1	227	14 0912	1	159	14 1802	1	113
14 0132	1 Paar	228	14 0290	1 Paar	227	14 0914	1	159	14 1806	1	113
14 0134	1 Paar	228	14 0292	1 Paar	227	14 0916	1	159	14 1808	1	113
14 0136	1 Paar	228	14 0294	1 Paar	227	14 0918	1	159	14 1812	1	113
14 0140	1 Paar	228	14 0302	1	196	14 0920	1	159	14 1816	1	113
14 0142	1 Paar	228	14 0306	1	196	14 0922	1	159	14 1842	1	113
14 0144	1 Paar	228	14 0310	1	196	14 0924	1	159	14 1844	1	113
14 0146	1 Paar	228	14 0320	1	197	14 0926	1	159	14 1846	1	114
14 0150	1	228	14 0322	1	197	14 0928	1	159	14 2006	1	233
14 0154	1	224	14 0330	24 Sack	249	14 0930	1	160	14 2007	1	233
14 0156	1	224	14 0332	60 Sack	249	14 0932	1	160	14 2008	1	233
14 0157	1	224	14 0334	120 Sack	249	14 0934	1	160	14 2009	1	233
14 0158	1	224	14 0335	44 Eimer	249	14 0936	1	160	14 2012	1	232
14 0166	1	224	14 0338	40 Sack	249	14 0938	1	160	14 2014	1	232
14 0168	1	224	14 0342	40 Sack	249	14 0940	1	160	14 2016	1	233
14 0170	1	224	14 0346	80 Eimer	249	14 0942	1	160	14 2020	1	110
14 0172	1	224	14 0348	44 Eimer	249	14 0950	1	160	14 2024	1	110
14 0174	1	224	14 0455	1	230	14 0952	1	160	14 2028	1	110
14 0176	1	224	14 0456	1	230	14 0960	1	160	14 2034	1	110
14 0179	1	224	14 0458	1	231	14 0964	1	160	14 2035	1	110
14 0180	1	224	14 0460	1	231	14 0966	1	160	14 2060	1	112
14 0184	1	224	14 0462	1	231	14 0968	1	160	14 2062	1	112
14 0185	1	224	14 0464	1	232	14 0970	1	159	14 2064	1	112
14 0190	1	256	14 0466	1	232	14 0972	1	159	14 2066	1	112
14 0191	1	256	14 0468	1	232	14 0974	1	159	14 2068	1	112
14 0192	1	256	14 0470	1	231	14 0976	1	159	14 2070	1	112
14 0193	1	256	14 0472	1	231	14 0978	1	159	14 2072	1	112
14 0194	1	256	14 0475	1	232	14 0980	1	159	14 2074	1	112
14 0195	1	256	14 0476	1	232	14 0982	1	159	14 2076	1	112
14 0196	1	256	14 0490	1	232	14 0984	1	159	14 2078	1	112
14 0197	1	256	14 0495	1	231	14 0986	1	159	14 2120	1	110
14 0198	1	224	14 0496	1	231	14 0988	1	159	14 2122	1	110
14 0200	1	225	14 0500	1	232	14 1000	1	158	14 2124	1	110
14 0201	1	225	14 0502	1	232	14 1002	1	158	14 2130	1	111
14 0202	1	225	14 0504	1	232	14 1004	1	158	14 2132	1	111
14 0203	1	225	14 0550	1	232	14 1020	1	159	14 2134	1	111
14 0204	1	225	14 0738	1000	64	14 1022	1	159	14 2140	1	111
14 0205	1	225	14 0740	1000	64	14 1070	1	111	14 2144	1	111
14 0206	1	225	14 0742	1000	64	14 1072	1	111	14 2146	1	111
14 0207	1	225	14 0744	1000	64	14 1073	1	111	14 2152	1	111
14 0208	1	225	14 0750	1 kg	64	14 1074	1	111	14 2160	1	116
14 0210	1	229	14 0752	1 kg	64	14 1078	1	111	14 2161	1	116
14 0214	1 Paar	228	14 0754	1 kg	64	14 1080	1	111	14 2162	1	116
14 0215	1 Paar	228	14 0758	1 kg	64	14 1150	1	240	14 2163	1	114
14 0216	1 Paar	228	14 0760	1 kg	64	14 1170	1	240	14 2180	1	110
14 0219	1 Paar	229	14 0762	1 kg	64	14 1176	1	240	14 2182	1	107
14 0220	1 Paar	229	14 0764	1 kg	64	14 1186	1	240	14 2184	1	107
14 0221	1 Paar	229	14 0768	1	65	14 1192	1	240	14 2186	1	107

- 1
- 2
- 3
- 4
- 5
- 6
- 7
- 8
- 9
- 10
- 11
- 12
- 13
- 14
- 15
- 16
- 17
- 18
- 19
- 20
- 21
- 22
- 23
- 24
- 25
- 26

TECHNISCHER ANHANG

	Artikelnr.	VPE	Seite	Artikelnr.	VPE	Seite	Artikelnr.	VPE	Seite	Artikelnr.	VPE	Seite
1	14 2188	1	107	14 2523	1	116	15 0052	1	244	15 1224	1	247
2	14 2190	1	117	14 2524	1	116	15 0054	1	244	15 1260	1	248
	14 2192	1	117	14 2540	1	113	15 0056	1	244	15 1262	1	248
	14 2193	1	117	14 2541	1	113	15 0058	1	244	15 1264	1	248
3	14 2194	1	117	14 2545	1	113	15 0062	1	244	15 1270	1	248
	14 2195	1	117	14 2550	1	113	15 0064	1	244	15 1624	1	254
	14 2196	1	117	14 2551	1	113	15 0066	1	244	15 1626	1	254
	14 2197	1	117	14 2555	1	113	15 0068	1	244	15 1628	1	254
4	14 2220	1	114	14 2556	1	113	15 0074	1	244	15 1630	1	254
	14 2221	1	114	14 2560	1	113	15 0076	1	244			
	14 2222	1	114	14 2565	1	113	15 0078	1	244	16 0000	1	346
5	14 2223	1	114	14 2698	1 Paar	105	15 0080	1	244	16 0100	1	346
	14 2224	1	114	14 2702	1 Paar	105	15 0082	1	244	16 0101	1	346
	14 2225	1	114	14 2704	1 Paar	105	15 0104	1	244	16 0102	1	346
	14 2226	1	114	14 2706	1 Paar	105	15 0140	1 kg	244	16 0103	1	346
6	14 2227	1	114	14 2730	1	104	15 0150	1 kg	244	16 0104	1	346
	14 2228	1	114	14 2732	1	104	15 0152	1	244	16 0105	1	346
	14 2229	1	114	14 2740	1	104	15 0154	1	244	16 0106	1	346
7	14 2230	1	114	14 2744	1	105	15 0156	1	244	16 0107	1	346
	14 2231	1	114	14 2748	1	105	15 0158	1	244	16 0108	1	346
	14 2240	1	115	14 2750	1	104	15 0160	1 kg	244	16 0109	1	346
8	14 2241	1	115	14 2752	1	104	15 0161	1 kg	244	16 0110	1	346
	14 2242	1	115	14 2754	1	104	15 0162	1	244	16 0111	1	346
	14 2243	1	115	14 2756	1	104	15 0164	1	244	16 0112	1	346
	14 2244	1	115	14 2760	1	106	15 0166	1	244	16 0113	1	346
9	14 2245	1	115	14 2762	1	106	15 0168	1	244	16 0114	1	346
	14 2250	1	115	14 2764	1	106	15 0174	1	244	16 0115	1	346
	14 2251	1	115	14 2766	1	106	15 0176	1	244	16 0116	1	346
10	14 2252	1	115	14 2768	1	106	15 0178	1	244	16 0117	1	346
	14 2253	1	115	14 3024	1	255	15 0180	1	244	16 0118	1	346
	14 2270	1	115	14 3026	1	255	15 0182	1	244	16 0119	1	346
	14 2271	1	115	14 3028	1	255	15 0230	1	244	16 0130	1	346
11	14 2272	1	115	14 3030	1	255	15 0232	1	244	16 0131	1	346
	14 2273	1	115	14 3032	1	255	15 0234	1	244	16 0132	1	346
	14 2274	1	115	14 3208	1	116	15 0240	1	245	16 0133	1	346
12	14 2275	1	115	14 4630	1	110	15 0300	1	245	16 0134	1	346
	14 2276	1	115	14 5001	1 Rolle	255	15 0301	1	245	16 0135	1	346
	14 2277	1	115	14 5004	1	255	15 0350	1	233	16 0136	1	346
13	14 2278	1	115	14 5006	1	255	15 0370	1	233	16 0137	1	346
	14 2279	1	115	14 5007	1 Rolle	256	15 0448	1	245	16 0138	1	346
	14 2280	1	115	14 5010	1 Rolle	256	15 0449	1	245	16 0139	1	346
14	14 2281	1	116	14 5018	1 Eimer	254	15 0453	1	245	16 0140	1	346
	14 2285	1	115	14 5020	1	255	15 0456	1	245	16 0141	1	346
	14 2286	1	115	14 5022	1	255	15 0457	1	245	16 0142	1	346
15	14 2290	1	115	14 5024	1	255	15 0600	1	245	16 0143	1	346
	14 2291	1	115	14 5026	1	229, 256	15 0601	1	245	16 0144	1	346
	14 2292	1	116	14 5028	1	229, 256	15 0602	1	245	16 0145	1	346
16	14 2293	1	116	14 5030	1	229, 256	15 0603	1	245	16 0146	1	346
	14 2300	1	117	14 5032	1	229, 256	15 0700	1	245	16 0148	1	346
	14 2301	1	117	14 5034	1	229, 256	15 0702	1	245	16 0149	1	346
	14 2302	1	117	14 5036	1	229, 256	15 0730	1	245	16 0150	1	346
17	14 2303	1	117	14 6208	1	252	15 0732	1	246	16 0160	1	346
	14 2304	1	117	14 6210	1	252	15 0800	1	245	16 0170	1	346
	14 2310	1	115	14 6212	1	252	15 0810	1	245	16 0201	1	347
	14 2320	1	105	14 6214	1	252	15 1000	1	246	16 0202	1	347
18	14 2322	1	105	14 6270	1	108	15 1002	1	246	16 0203	1	347
	14 2323	1	105	14 6271	1	108	15 1004	1	117, 246	16 0204	1	347
	14 2324	1	105	14 6292	1	108	15 1010	1	353	16 0205	1	347
19	14 2325	1	106	14 6506	1	252	15 1012	1	353	16 0250	1	347
	14 2326	1	106	14 6508	1	252	15 1014	1	353	16 0260	1	347
	14 2328	1	106	14 6510	1	252	15 1040	1	246	16 0262	1	347
20	14 2330	1	106	14 6512	1	252	15 1090	1	247	16 0280	1	347
	14 2331	1	106	14 6706	1	253	15 1092	1	247	16 0282	1	347
	14 2332	1	106	14 6707	1	253	15 1100	1	248	16 0302	1	350
	14 2335	1	106	14 6708	1	253	15 1102	1	248	16 0304	1	350
	14 2336	1	106	14 6710	1	253	15 1110	1	248	16 0306	1	350
21	14 2350	1	114	14 6712	1	253	15 1114	1	248	16 0308	1	350
	14 2352	1	114	14 6720	1	253	15 1120	1	247	16 2000	1	349
22	14 2360	1	110	14 6722	1	253	15 1122	1	247	16 2001	1	349
	14 2498	1	114	14 6742	1	252	15 1126	1	247	16 2002	1	349
	14 2500	1	114	14 6744	1	252	15 1138	1	246	16 2003	1	349
	14 2501	1	114	14 6800	1	253	15 1140	1	248	16 2004	1	349
23	14 2502	1	114	14 6810	1	253	15 1142	1	248	16 2005	1	349
	14 2503	1	114	14 6817	1	230	15 1144	1	248	16 2006	1	349
	14 2504	1	114	14 6900	1	254	15 1146	1	248	16 2010	1	349
	14 2505	1	114	14 6902	1	254	15 1147	1	248	16 2011	1	349
24	14 2506	1	116	14 6904	1	254	15 1148	1	248	16 2012	1	349
	14 2507	1	116	14 7026	1	106	15 1150	1	246	16 2013	1	349
	14 2508	1	116	14 7027	1	106	15 1151	1	246	16 2014	1	349
	14 2509	1	116	14 7028	1	106	15 1152	1	246	16 2015	1	349
25	14 2510	1	116	14 7029	1	106	15 1154	1	247	16 2016	1	349
	14 2511	1	116	14 7174	1	116	15 1156	1	247	16 2020	1	349
	14 2520	1	116	14 7175	1	116	15 1200	1	247	16 2021	1	349
26	14 2521	1	116	14 7183	1	116	15 1210	1	247	16 2022	1	349
	14 2522	1	116				15 1215	1	247	16 2023	1	349

Artikelnr.	VPE	Seite	Artikelnr.	VPE	Seite	Artikelnr.	VPE	Seite	Artikelnr.	VPE	Seite
16 2024	1	349	17 5106	1	38	18 0160	100	299	18 0438	100	295
16 2025	1	349	17 5108	1	38	18 0162	100	299	18 0440	100	295
16 2026	1	349	17 5110	1	38	18 0164	100	299	18 0442	100	295
16 2030	1	349	17 5112	1	38	18 0166	100	299	18 0444	50	295
16 2031	1	349	17 5114	1	38	18 0168	100	299	18 0446	100	295
16 2032	1	349	17 5120	1	39	18 0170	100	299	18 0448	100	295
16 2033	1	349	17 5130	1	39	18 0172	100	299	18 0450	100	295
16 2034	1	349	17 5132	1	40	18 0174	50	299	18 0452	50	295
16 2035	1	349	17 5134	1	41	18 0220	100	299	18 0454	100	295
16 2036	1	349	17 5150	1	36	18 0222	100	299	18 0456	100	295
16 2040	1	349	17 5230	1	16	18 0224	100	299	18 0458	1	295
16 2041	1	349	17 5331	1	22	18 0226	100	299	18 0460	1	295
16 2042	1	349	17 5370	1	26, 223	18 0227	100	299	18 0462	1	295
16 2043	1	349	17 5410	1	23	18 0228	100	299	18 0464	1	295
16 2044	1	349	17 5431	1	25	18 0230	100	300	18 0466	1	295
16 2045	1	349	17 6000	1	36	18 0232	100	300	18 0468	1	295
16 2046	1	349	17 6028	1	33	18 0234	100	300	18 0470	1	295
16 2050	1	349	17 6350	1	33	18 0235	100	300	18 0472	1	295
16 2051	1	349	17 6410	1	19	18 0236	100	300	18 0474	1	295
16 2052	1	349	17 7500	1	52	18 0238	100	300	18 0476	1	295
16 2053	1	349	17 7502	1	52	18 0240	100	300	18 0478	1	295
16 2054	1	349	17 7504	1	53	18 0241	100	300	18 0480	1	295
16 2055	1	349	17 7506	1	53	18 0242	100	300	18 0482	1	295
16 2056	1	349	17 7508	1	53	18 0243	100	300	18 0484	1	295
16 2830	1	348	17 7510	1	53	18 0244	100	300	18 0486	1	295
16 2831	1	348	17 7512	1	53	18 0245	100	300	18 0488	1	295
16 2840	1	348	17 7514	1	53	18 0246	100	300	18 0490	1	295
16 2841	1	348	17 7516	1	53	18 0247	100	300	18 0492	1	295
16 2861	1	350	17 7518	1	53	18 0248	100	300	18 0494	1	295
16 2862	1	350	17 7520	1	53	18 0249	100	300	18 0496	1	295
16 2863	1	350	17 8015	1	24	18 0250	100	300	18 0498	1	295
16 2900	1	350	17 8076	1	24	18 0252	100	300	18 0500	1	295
16 2950	1	350	17 8077	1	24	18 0254	100	300	18 0502	1	295
			17 8176	1	26, 223	18 0256	100	300	18 0504	1	295
17 0004	1	36	17 8177	1	25	18 0258	100	300	18 0506	1	295
17 0060	1	36	17 8178	1	27	18 0260	100	300	18 0508	1	295
17 0073	1	13	17 8180	1 Paar	25	18 0270	100	300	18 0510	1	295
17 0074	1	21	17 8182	1 Paar	25	18 0272	100	300	18 0512	1	295
17 0075	1	18	17 8184	1 Paar	25	18 0274	100	300	18 0514	1	295
17 0076	1	20				18 0280	100	301	18 0516	1	295
17 0078	1	34, 222	18 0000	100	313	18 0282	100	301	18 0520	100	296
17 0090	1	27	18 0003	1	313	18 0284	100	301	18 0522	100	296
17 0092	1	27	18 0004	1	314	18 0286	100	301	18 0524	100	296
17 0120	1	324	18 0005	1	314	18 0288	100	301	18 0530	100	296
17 0142	1	36	18 0006	1	314	18 0290	100	301	18 0532	100	296
17 0144	1	36	18 0008	100	298	18 0291	100	301	18 0534	100	296
17 0175	1	13	18 0010	100	298	18 0292	100	301	18 0536	100	296
17 0212	1	36	18 0014	100	298	18 0294	100	301	18 0540	100	296
17 0252	1	36	18 0016	100	298	18 0300	100	302	18 0542	100	296
17 0275	1	19	18 0020	100	298	18 0302	100	302	18 0544	100	296
17 0300	1	29	18 0024	100	298	18 0304	100	302	18 0546	100	296
17 0310	1	15	18 0026	100	298	18 0310	100	301	18 0550	100	296
17 0312	1	14	18 0027	100	298	18 0312	100	301	18 0552	100	296
17 0331	1	18	18 0028	100	298	18 0314	100	301	18 0556	100	296
17 0360	1	39, 221	18 0029	100	298	18 0318	100	302	18 0562	100	296
17 0362	1	219	18 0030	100	298	18 0320	100	302	18 0590	100	296
17 0366	1	229	18 0034	100	298	18 0322	100	302	18 0592	100	296
17 0374	1	21	18 0036	100	298	18 0324	100	302	18 0594	100	296
17 0375	1	19	18 0038	100	298	18 0328	100	302	18 0600	100	296
17 0376	1	20	18 0040	100	298	18 0330	100	302	18 0602	100	296
17 0378	1	34, 222	18 0042	100	298	18 0332	100	302	18 0604	100	296
17 0420	1	35	18 0050	100	298	18 0334	100	302	18 0606	1	296
17 0430	1	35	18 0052	100	298	18 0340	100	302	18 0608	1	296
17 0431	1	24	18 0054	100	298	18 0342	100	302	18 0610	1	296
17 0440	1	36	18 0056	100	298	18 0346	50	302	18 0612	1	296
17 0500	1	28	18 0058	100	298	18 0352	15	303	18 0650	100	282
17 0601	1	17	18 0070	100	298	18 0400	100	295	18 0652	100	282
17 0603	1	29	18 0072	100	298	18 0402	100	295	18 0654	100	282
17 0705	1	36	18 0074	50	298	18 0403	100	295	18 0660	100	282
17 0780	1	36	18 0076	50	298	18 0407	100	295	18 0662	100	282
17 0782	1	38	18 0078	50	298	18 0408	100	295	18 0664	100	282
17 0930	1	14	18 0080	50	298	18 0410	100	295	18 0670	100	282
17 0932	1	17	18 0082	50	298	18 0412	100	295	18 0672	100	282
17 0940	1	35	18 0084	50	298	18 0413	100	295	18 0674	100	282
17 0996	1	39	18 0086	50	298	18 0416	100	295	18 0676	100	282
17 2004	1	28	18 0088	50	298	18 0418	100	295	18 0680	100	282
17 3136	1	41	18 0118	100	299	18 0420	100	295	18 0682	100	282
17 3138	1	41	18 0120	100	299	18 0422	100	295	18 0684	100	282
17 3140	1	41	18 0124	100	299	18 0423	100	295	18 0686	100	282
17 3142	1	41	18 0126	100	299	18 0426	100	295	18 0692	100	282
17 3144	1	41	18 0128	100	299	18 0428	100	295	18 0694	100	282
17 3310	1	40	18 0140	100	299	18 0430	100	295	18 0696	100	282
17 5075	1	22	18 0144	100	299	18 0432	100	295	18 0697	100	282
17 5102	1	38	18 0146	100	299	18 0434	100	295	18 0698	100	282
17 5104	1	38	18 0148	100	299	18 0436	100	295	18 0700	100	282

- 1
- 2
- 3
- 4
- 5
- 6
- 7
- 8
- 9
- 10
- 11
- 12
- 13
- 14
- 15
- 16
- 17
- 18
- 19
- 20
- 21
- 22
- 23
- 24
- 25
- 26

TECHNISCHER ANHANG

	Artikelnr.	VPE	Seite	Artikelnr.	VPE	Seite	Artikelnr.	VPE	Seite	Artikelnr.	VPE	Seite
1	18 0702	100	282	18 0928	1	285	18 1333	1	355	18 1504	1	311
2	18 0704	100	282	18 0930	1	285	18 1334	1	355	18 1505	1	311
	18 0705	100	282	18 0932	1	285	18 1335	1	355	18 1506	1	311
3	18 0706	100	282	18 0934	1	285	18 1336	100	321	18 1507	1	311
	18 0709	100	282	18 0940	100	308	18 1337	100	321	18 1510	1	311
	18 0710	100	282	18 0942	100	308	18 1338	100	321	18 1512	1	311
4	18 0712	100	282	18 0944	100	308	18 1339	100	321	18 1520	1	311
	18 0714	100	282	18 0946	100	308	18 1340	100	321	18 1530	1	303
	18 0715	100	282	18 0948	100	308	18 1341	100	321	18 1540	1	303
	18 0718	50	282	18 0949	100	308	18 1342	100	321	18 1545	1	297
	18 0720	50	282	18 0950	100	309	18 1343	100	321	18 1546	1	297
5	18 0722	50	282	18 0952	100	309	18 1344	100	321	18 1710	100	322
	18 0724	50	282	18 0960	1	353	18 1345	100	321	18 1712	100	322
	18 0725	50	282	18 0962	1	353	18 1347	50	321	18 1713	100	322
	18 0726	50	282	18 0964	1	353	18 1348	50	321	18 1714	100	322
6	18 0730	1	282	18 0966	1	353	18 1351	1	357	18 1716	100	322
	18 0732	1	282	18 0968	1	353	18 1360	100	318	18 1720	100	322
	18 0734	1	282	18 0988	100	308	18 1361	100	318	18 1722	100	322
7	18 0735	1	282	18 0990	100	308	18 1362	100	318	18 1723	100	322
	18 0736	1	282	18 0992	100	308	18 1363	100	318	18 1724	100	322
	18 0737	1	282	18 0994	100	308	18 1364	100	318	18 1726	100	322
	18 0739	1	282	18 0996	100	308	18 1365	100	318	18 1728	100	322
8	18 0740	1	282	18 0998	100	308	18 1366	100	318	18 1731	100	322
	18 0742	1	282	18 0999	100	308	18 1367	100	318	18 1732	100	322
	18 0744	1	282	18 1000	100	308	18 1368	100	318	18 1734	100	322
9	18 0745	1	282	18 1001	100	308	18 1369	100	318	18 1736	100	321
	18 0746	1	282	18 1002	100	308	18 1371	100	318	18 1737	100	321
	18 0747	1	282	18 1003	100	308	18 1372	100	318	18 1738	100	321
10	18 0749	1	283	18 1004	100	308	18 1373	100	318	18 1739	100	321
	18 0750	1	283	18 1005	100	309	18 1374	100	318	18 1740	100	321
	18 0752	1	283	18 1006	100	309	18 1375	100	318	18 1741	100	321
	18 0754	1	283	18 1007	100	309	18 1376	100	318	18 1742	100	321
11	18 0755	1	283	18 1008	100	309	18 1377	100	318	18 1743	100	321
	18 0756	1	283	18 1009	100	309	18 1378	100	318	18 1744	100	321
	18 0758	1	283	18 1010	100	309	18 1379	100	318	18 1745	100	321
12	18 0759	1	283	18 1012	100	309	18 1380	100	323	18 1747	50	321
	18 0760	1	283	18 1014	100	309	18 1381	100	323	18 1748	50	321
	18 0762	1	283	18 1016	100	309	18 1382	100	323	18 1750	100	322
	18 0763	1	283	18 1018	100	309	18 1383	100	323	18 1752	100	322
13	18 0764	1	283	18 1020	100	309	18 1384	100	323	18 1754	100	322
	18 0766	1	283	18 1022	50	309	18 1385	100	323	18 1756	100	322
	18 0768	1	283	18 1023	50	309	18 1386	100	323	18 1758	100	322
14	18 0770	1	283	18 1024	1	309	18 1389	100	323	18 1760	100	322
	18 0772	1	283	18 1025	1	309	18 1390	100	318	18 1762	100	323
	18 0773	1	283	18 1026	1	309	18 1391	100	318	18 1764	100	323
15	18 0774	1	283	18 1027	1	309	18 1392	50	318	18 1802	100	319
	18 0776	1	283	18 1200	100	304	18 1393	50	318	18 1804	100	319
	18 0778	1	283	18 1202	100	304	18 1394	100	318	18 1850	100	320
16	18 0780	1	283	18 1204	100	304	18 1395	50	318	18 1860	100	319
	18 0782	1	283	18 1210	100	304	18 1400	1	248	18 1861	100	319
	18 0783	1	283	18 1212	100	304	18 1401	1	248	18 1862	100	319
	18 0784	1	283	18 1214	100	304	18 1402	100	318	18 1863	100	319
17	18 0786	1	283	18 1220	100	304	18 1404	100	318	18 1864	100	319
	18 0788	1	283	18 1222	100	304	18 1408	100	318	18 1865	100	319
	18 0790	1	283	18 1224	100	304	18 1420	100	320	18 1866	100	319
18	18 0791	1	283	18 1226	100	304	18 1422	100	320	18 1867	100	319
	18 0792	1	283	18 1230	100	304	18 1424	100	320	18 1868	100	319
	18 0794	1	283	18 1232	100	304	18 1426	100	320	18 1869	100	319
	18 0798	1	283	18 1234	100	304	18 1450	100	320	18 1871	100	319
19	18 0800	1	283	18 1240	100	305	18 1452	100	320	18 1872	100	319
	18 0801	1	283	18 1242	100	305	18 1454	100	320	18 1873	100	319
	18 0802	1	283	18 1244	100	305	18 1456	100	320	18 1874	100	319
20	18 0804	1	283	18 1246	100	305	18 1460	100	320	18 1875	100	319
	18 0818	1	283	18 1248	100	305	18 1462	100	320	18 1876	100	319
	18 0819	1	283	18 1250	100	305	18 1464	100	320	18 1877	100	319
	18 0820	1	283	18 1252	100	305	18 1466	100	320	18 1878	100	319
21	18 0822	1	283	18 1254	100	305	18 1470	100	320	18 1879	100	319
	18 0826	1	283	18 1256	100	305	18 1472	100	320	18 1882	100	323
	18 0828	1	283	18 1258	100	305	18 1474	100	320	18 1884	100	323
22	18 0830	1	283	18 1260	100	305	18 1476	100	320	18 1890	100	319
	18 0832	1	283	18 1262	100	305	18 1480	100	320	18 1891	100	319
	18 0900	100	285	18 1300	1	313	18 1482	100	320	18 1892	50	319
	18 0902	100	285	18 1302	1	313	18 1484	100	320	18 1893	50	319
23	18 0904	100	285	18 1303	1	355	18 1486	100	320	18 1894	100	319
	18 0906	100	285	18 1305	1	355	18 1487	100	322	18 1895	50	319
	18 0908	100	285	18 1307	1	355	18 1488	100	322	18 1900	10	326
24	18 0910	100	285	18 1311	1	355	18 1489	100	322	18 1902	10	326
	18 0912	100	285	18 1313	1	355	18 1490	100	319	18 1904	10	326
	18 0914	100	285	18 1317	1	355	18 1491	100	319	18 1910	25	326
	18 0916	1	285	18 1318	1	355	18 1492	100	319	18 1912	25	326
25	18 0918	1	285	18 1319	1	355	18 1495	100	319	18 1914	25	326
	18 0920	1	285	18 1327	1	355	18 1496	100	319	18 1920	1 Rolle	327
	18 0922	1	285	18 1330	1	355	18 1497	100	319	18 1922	1 Rolle	327
26	18 0924	1	285	18 1331	1	355	18 1502	1	311	18 1924	1 Rolle	327
	18 0926	1	285	18 1332	1	355	18 1503	1	311	18 1926	1 Rolle	327

Artikelnr.	VPE	Seite	Artikelnr.	VPE	Seite	Artikelnr.	VPE	Seite	Artikelnr.	VPE	Seite
18 1928	1 Rolle	327	18 2207	100	309	18 2460	100	310	18 2771	1	332
18 1980	1	327	18 2208	100	310	18 2462	100	310	18 2773	1	332
18 1982	1	327	18 2209	100	310	18 2464	100	310	18 2774	1	332
18 2040	1000	306	18 2210	100	310	18 2466	100	310	18 2775	1	332
18 2042	1000	306	18 2212	100	310	18 2468	100	310	18 2776	1	332
18 2046	1000	306	18 2214	100	310	18 2470	100	310	18 2778	1	332
18 2048	1000	306	18 2216	100	310	18 2472	100	310	18 2779	1	332
18 2049	1000	306	18 2218	100	310	18 2474	100	310	18 2980	1	266
18 2050	1000	306	18 2220	100	310	18 2476	100	310	18 3000	100	312
18 2051	1000	306	18 2222	50	310	18 2478	100	310	18 3002	100	312
18 2052	1000	306	18 2223	50	310	18 2480	100	310	18 3004	100	312
18 2054	1000	306	18 2224	50	310	18 2482	100	310	18 3008	50	312
18 2055	1000	306	18 2225	50	310	18 2484	100	310	18 3010	50	312
18 2056	1000	306	18 2226	50	310	18 2500	100	311	18 3012	50	312
18 2057	1000	306	18 2227	50	310	18 2502	100	311	18 3020	25	312
18 2058	1000	306	18 2242	100	309	18 2504	100	311	18 3022	25	312
18 2059	1000	306	18 2244	100	309	18 2506	100	311	18 3024	25	312
18 2060	1000	306	18 2246	100	309	18 2508	100	311	18 3026	25	312
18 2062	1000	306	18 2248	100	309	18 2510	100	311	18 3028	25	312
18 2064	1000	306	18 2249	100	309	18 2512	100	311	18 3030	1	284
18 2066	1000	306	18 2250	100	309	18 2514	100	311	18 3031	1	284
18 2067	1000	306	18 2252	100	310	18 2600	1	233	18 3032	1	284
18 2070	1000	306	18 2310	100	307	18 2610	1	233	18 3033	1	284
18 2071	1000	306	18 2312	100	307	18 2612	1	233	18 3034	100	284
18 2072	1000	306	18 2314	100	307	18 2614	1	233	18 3035	100	284
18 2074	1000	306	18 2316	100	307	18 2616	1	233	18 3036	1	284
18 2075	1000	306	18 2318	100	307	18 2620	1	331	18 3037	1	284
18 2078	1000	306	18 2320	100	307	18 2622	1	331	18 3038	1	284
18 2080	1000	306	18 2322	100	307	18 2624	1	331	18 3039	1	284
18 2082	250	306	18 2324	100	307	18 2626	1	331	18 3040	1	284
18 2083	250	306	18 2326	100	307	18 2628	1	331	18 3041	1	284
18 2085	250	306	18 2328	100	307	18 2630	1	331	18 3042	1	284
18 2086	250	306	18 2330	100	307	18 2632	1	331	18 3043	1	284
18 2088	100	306	18 2332	100	307	18 2634	1	331	18 3044	1	284
18 2089	250	306	18 2334	100	307	18 2650	1	330	18 3045	1	284
18 2092	100	306	18 2335	100	307	18 2652	1	330	18 3046	1	284
18 2094	250	306	18 2336	100	307	18 2654	1	330	18 3047	1	284
18 2096	100	306	18 2338	100	308	18 2656	1	330	18 3048	1	284
18 2097	250	306	18 2340	100	308	18 2658	1	330	18 3050	1	284
18 2100	250	306	18 2342	100	308	18 2660	1	330	18 3051	1	284
18 2102	250	306	18 2344	100	308	18 2662	1	330	18 3052	100	284
18 2103	250	306	18 2346	100	308	18 2670	10	330	18 3053	100	284
18 2104	100	306	18 2348	100	308	18 2688	1	330	18 3056	1	284
18 2105	250	306	18 2350	100	308	18 2689	1	330	18 3057	1	284
18 2106	100	306	18 2352	100	308	18 2690	1	331	18 3058	1	284
18 2108	100	306	18 2354	100	308	18 2692	1	330	18 3059	1	284
18 2110	100	306	18 2356	100	308	18 2693	1	330	18 3060	100	284
18 2111	100	306	18 2358	100	308	18 2694	1	330	18 3061	100	284
18 2112	100	306	18 2360	100	308	18 2700	1	332	18 3062	100	284
18 2113	100	306	18 2362	50	308	18 2702	1	332	18 3063	100	284
18 2114	100	306	18 2364	50	308	18 2704	1	332	18 3064	100	284
18 2115	100	306	18 2366	50	308	18 2706	1	332	18 3065	100	284
18 2116	100	306	18 2368	50	308	18 2708	1	332	18 3066	100	284
18 2118	100	306	18 2370	50	308	18 2710	1	332	18 3067	100	284
18 2119	100	306	18 2372	50	308	18 2712	1	332	18 3068	100	284
18 2120	100	306	18 2374	25	308	18 2714	1	332	18 3069	100	284
18 2121	100	306	18 2376	25	308	18 2716	1	332	18 3070	100	284
18 2122	25	306	18 2378	25	308	18 2718	1	333	18 3071	100	284
18 2123	100	306	18 2380	25	308	18 2720	1	333	18 3072	100	284
18 2124	100	306	18 2400	100	310	18 2722	1	333	18 3073	100	284
18 2125	100	306	18 2402	100	310	18 2724	1	333	18 3074	100	284
18 2126	25	306	18 2404	100	310	18 2726	1	333	18 3075	100	284
18 2127	100	306	18 2406	100	310	18 2728	1	333	18 3130	1	284
18 2128	25	306	18 2408	100	310	18 2730	1	333	18 3131	1	284
18 2129	25	306	18 2410	100	310	18 2732	1	333	18 3132	1	284
18 2131	25	306	18 2412	100	310	18 2734	1	333	18 3133	1	284
18 2132	25	306	18 2414	100	310	18 2736	1	333	18 3134	100	284
18 2133	25	306	18 2416	100	310	18 2738	1	334	18 3135	100	284
18 2134	25	306	18 2418	100	310	18 2740	1	334	18 3136	1	284
18 2135	25	306	18 2420	100	310	18 2742	1	334	18 3137	1	284
18 2140	100	309	18 2422	100	310	18 2744	1	334	18 3138	1	284
18 2188	100	309	18 2424	100	310	18 2746	1	334	18 3139	1	284
18 2190	100	309	18 2430	100	310	18 2748	1	334	18 3140	1	284
18 2192	100	309	18 2432	100	310	18 2750	1	334	18 3141	1	284
18 2194	100	309	18 2434	100	310	18 2752	1	334	18 3142	1	284
18 2196	100	309	18 2436	100	310	18 2754	1	335	18 3143	1	284
18 2198	100	309	18 2438	100	310	18 2756	1	335	18 3144	1	284
18 2199	100	309	18 2440	100	310	18 2758	1	335	18 3145	1	284
18 2200	100	309	18 2442	100	310	18 2760	1	335	18 3146	1	284
18 2201	100	309	18 2444	100	310	18 2762	1	335	18 3147	1	284
18 2202	100	309	18 2446	100	310	18 2764	1	332	18 3148	1	284
18 2203	100	309	18 2448	100	310	18 2765	1	332	18 3149	1	284
18 2204	100	309	18 2450	100	310	18 2767	1	332	18 3150	1	284
18 2205	100	309	18 2452	100	310	18 2768	1	332	18 3152	1	284
18 2206	100	309	18 2454	100	310	18 2770	1	332	18 3153	1	284

- 1
- 2
- 3
- 4
- 5
- 6
- 7
- 8
- 9
- 10
- 11
- 12
- 13
- 14
- 15
- 16
- 17
- 18
- 19
- 20
- 21
- 22
- 23
- 24
- 25
- 26

TECHNISCHER ANHANG

	Artikelnr.	VPE	Seite	Artikelnr.	VPE	Seite	Artikelnr.	VPE	Seite	Artikelnr.	VPE	Seite
1	18 3154	1	284	18 3350	1	289	18 3514	1	290	18 3703	50	291
2	18 3155	1	284	18 3352	1	289	18 3515	1	290	18 3704	1	291
	18 3156	1	284	18 3354	1	289	18 3516	1	290	18 3705	1	291
	18 3157	1	284	18 3356	1	289	18 3517	1	290	18 3706	1	291
3	18 3158	1	284	18 3360	1	289	18 3518	1	290	18 3707	1	291
	18 3159	1	284	18 3362	1	289	18 3519	1	290	18 3708	1	291
	18 3160	100	284	18 3364	1	289	18 3520	1	290	18 3709	1	291
	18 3161	100	284	18 3366	1	289	18 3521	1	290	18 3710	1	291
4	18 3162	100	284	18 3370	1	289	18 3522	1	290	18 3711	1	291
	18 3163	100	284	18 3372	1	289	18 3523	1	290	18 3712	1	291
	18 3164	100	284	18 3374	1	289	18 3524	1	290	18 3713	1	291
	18 3165	100	284	18 3376	1	289	18 3525	1	290	18 3714	1	291
5	18 3166	100	284	18 3380	1	289	18 3526	1	290	18 3715	1	291
	18 3167	100	284	18 3400	100	287	18 3527	1	290	18 3798	1	286
	18 3168	100	284	18 3401	100	287	18 3528	1	290	18 3800	1	286
6	18 3169	100	284	18 3402	1	287	18 3529	1	290	18 3801	1	286
	18 3170	100	284	18 3403	1	287	18 3530	1	290	18 3802	1	286
	18 3171	100	284	18 3404	1	287	18 3531	1	290	18 3804	1	286
7	18 3172	100	284	18 3405	1	287	18 3532	1	290	18 3806	1	286
	18 3173	100	284	18 3406	1	287	18 3533	1	290	18 3808	1	286
	18 3174	100	284	18 3407	1	287	18 3534	1	290	18 3810	1	286
	18 3175	100	284	18 3408	1	287	18 3535	1	290	18 3812	1	286
8	18 3176	100	284	18 3409	1	287	18 3536	1	290	18 3814	1	286
	18 3177	100	284	18 3410	1	287	18 3537	1	290	18 3815	1	286
	18 3180	100	285	18 3411	1	287	18 3538	1	290	18 3816	1	286
9	18 3182	100	285	18 3415	1	287	18 3539	1	290	18 3818	1	286
	18 3184	100	285	18 3420	4	294	18 3540	1	290	18 3820	1	286
	18 3186	100	285	18 3421	4	294	18 3541	1	290	18 3821	1	286
10	18 3188	100	285	18 3422	4	294	18 3542	1	290	18 3822	1	286
	18 3190	50	285	18 3423	4	294	18 3543	1	290	18 3824	1	286
	18 3192	1	285	18 3424	4	294	18 3544	1	290	18 3826	1	286
	18 3194	1	285	18 3425	4	294	18 3545	1	290	18 3827	1	286
11	18 3196	1	285	18 3426	4	294	18 3546	1	290	18 3828	1	286
	18 3198	1	285	18 3430	4	294	18 3547	1	290	18 3830	1	286
	18 3200	1	285	18 3431	4	294	18 3548	1	290	18 3832	1	286
12	18 3202	1	285	18 3432	4	294	18 3549	1	290	18 3833	1	286
	18 3204	1	285	18 3433	4	294	18 3550	1	290	18 3834	1	286
	18 3206	1	285	18 3434	4	294	18 3551	1	290	18 3836	1	286
	18 3255	100	288	18 3435	4	294	18 3552	1	290	18 3838	1	286
13	18 3256	100	288	18 3436	4	294	18 3553	1	290	18 3839	1	286
	18 3258	100	288	18 3440	4	294	18 3554	1	290	18 3840	1	286
	18 3260	100	288	18 3441	4	294	18 3555	1	290	18 3842	1	286
14	18 3262	100	288	18 3442	4	294	18 3556	1	290	18 3844	1	286
	18 3265	50	288	18 3443	4	294	18 3557	1	290	18 3846	1	286
	18 3266	50	288	18 3444	4	294	18 3558	1	290	18 3848	1	286
15	18 3268	50	288	18 3450	4	294	18 3559	1	290	18 3850	1	286
	18 3270	50	288	18 3451	4	294	18 3570	100	290	18 3860	10	293
	18 3272	50	288	18 3452	4	294	18 3572	1	290	18 3861	10	293
	18 3275	50	288	18 3453	4	294	18 3574	1	290	18 3862	10	293
16	18 3276	50	288	18 3454	4	294	18 3617	4	292	18 3863	10	293
	18 3278	50	288	18 3455	4	294	18 3618	4	292	18 3864	10	293
	18 3280	50	288	18 3456	4	294	18 3619	4	292	18 3865	10	293
17	18 3282	50	288	18 3457	4	294	18 3622	4	292	18 3866	5	293
	18 3286	1	288	18 3460	1	294	18 3623	4	292	18 3867	5	293
	18 3288	1	288	18 3461	1	294	18 3624	4	292	18 3868	1	293
	18 3290	1	288	18 3462	1	294	18 3627	4	292	18 3869	1	293
18	18 3292	1	288	18 3463	1	294	18 3628	4	292	18 3910	10	293
	18 3294	1	288	18 3464	1	294	18 3630	4	292	18 3911	10	293
	18 3296	1	288	18 3465	1	294	18 3631	4	292	18 3912	10	293
19	18 3298	1	288	18 3470	1	294	18 3632	4	292	18 3914	10	293
	18 3300	1	288	18 3471	1	294	18 3634	4	292	18 3915	10	293
	18 3302	1	288	18 3472	1	294	18 3636	4	292	18 3918	10	293
20	18 3304	1	288	18 3473	1	294	18 3637	4	292	18 3919	10	293
	18 3306	1	289	18 3474	1	294	18 3639	4	292	18 3923	10	293
	18 3308	1	289	18 3475	1	294	18 3640	4	292	18 3924	10	293
	18 3310	1	289	18 3476	1	294	18 3641	4	292	18 3928	10	293
21	18 3312	1	289	18 3480	1	294	18 3642	4	292	18 3930	10	293
	18 3314	1	289	18 3481	1	294	18 3644	4	292	18 3932	10	293
	18 3316	1	289	18 3482	1	294	18 3645	4	292	18 3934	10	293
22	18 3318	1	289	18 3483	1	294	18 3646	4	292	18 3937	5	293
	18 3320	1	289	18 3484	1	294	18 3647	4	292	18 3939	5	293
	18 3322	1	289	18 3500	100	290	18 3648	4	292	18 3942	5	293
23	18 3324	1	289	18 3501	100	290	18 3649	4	292	18 3944	5	293
	18 3326	1	289	18 3502	100	290	18 3650	1	292	18 3946	5	293
	18 3328	1	289	18 3503	100	290	18 3651	1	292	18 3948	5	293
	18 3330	1	289	18 3504	100	290	18 3652	1	292	18 3951	1	293
24	18 3332	1	289	18 3505	100	290	18 3653	1	292	18 3952	1	293
	18 3334	1	289	18 3506	100	290	18 3654	1	292	18 4002	1 Rolle	354
	18 3336	1	289	18 3507	100	290	18 3655	1	292	18 4004	1 Rolle	354
	18 3338	1	289	18 3508	100	290	18 3656	1	292	18 4006	1 Rolle	354
	18 3340	1	289	18 3509	50	290	18 3657	1	292	18 4008	1 Rolle	354
	18 3342	1	289	18 3510	50	290	18 3658	1	292	18 4010	1 Rolle	354
	18 3344	1	289	18 3511	50	290	18 3700	100	291	18 4012	1 Rolle	354
25	18 3346	1	289	18 3512	25	290	18 3701	100	291	18 4014	1 Rolle	354
26	18 3348	1	289	18 3513	1	290	18 3702	100	291	18 4016	1 Rolle	354

Artikelnr.	VPE	Seite	Artikelnr.	VPE	Seite	Artikelnr.	VPE	Seite	Artikelnr.	VPE	Seite
18 4018	1 Rolle	354	18 4762	1	351	18 6103	100	325	19 0101	200	338
18 4020	1 Rolle	354	18 4764	1	351	18 6104	100	325	19 0102	200	338
18 4022	1 Rolle	354	18 4766	1	351	18 6105	100	325	19 0103	200	338
18 4024	1 Rolle	354	18 4768	1	351	18 6106	25	325	19 0104	200	338
18 4026	1 Rolle	354	18 4770	1	352	18 6110	100	325	19 0108	200	338
18 4028	1 Rolle	354	18 4800	100	358	18 6111	100	325	19 0109	200	338
18 4060	1	352	18 4802	100	358	18 6112	100	325	19 0110	200	338
18 4062	1	352	18 4804	100	358	18 6113	25	325	19 0111	200	338
18 4064	1	352	18 4806	100	358	18 6114	25	325	19 0112	200	338
18 4066	1	352	18 4808	100	358	18 6115	25	325	19 0113	200	338
18 4068	1	352	18 4810	100	358	18 6116	25	325	19 0118	200	338
18 4070	1	352	18 4812	100	358	18 6120	25	325	19 0119	200	338
18 4106	1 Rolle	355	18 4814	100	358	18 6121	25	325	19 0120	200	338
18 4108	1 Rolle	355	18 4816	100	358	18 6122	25	325	19 0121	200	338
18 4110	1 Rolle	355	18 4818	100	358	18 6123	25	325	19 0122	200	338
18 4112	1 Rolle	355	18 4820	100	358	18 6124	25	325	19 0126	100	338
18 4114	1 Rolle	355	18 4822	100	358	18 6125	25	325	19 0149	200	341
18 4116	1 Rolle	355	18 4824	100	358	18 6130	100	326	19 0160	200	341
18 4118	1 Rolle	355	18 4826	100	358	18 6132	100	326	19 0161	200	341
18 4120	1 Rolle	355	18 4828	100	358	18 6134	100	326	19 0162	200	341
18 4122	1 Rolle	355	18 4830	100	358	18 6136	100	326	19 0164	200	341
18 4124	1 Rolle	355	18 4832	100	358	18 6138	50	326	19 0182	200	341
18 4126	1 Rolle	355	18 4834	100	358	18 6140	50	326	19 0183	200	341
18 4128	1 Rolle	355	18 4836	100	359	18 6142	100	326	19 0184	200	341
18 4136	1	356	18 4838	100	359	18 6144	100	326	19 0186	200	341
18 4138	1	356	18 4840	100	359	18 6146	50	326	19 0187	100	341
18 4140	1	356	18 4842	100	359	18 6148	50	326	19 0210	50	340
18 4142	1	356	18 4844	100	359	18 6150	25	326	19 0211	25	340
18 4144	1	356	18 4846	50	359	18 6200	1	324	19 0212	25	340
18 4146	1	356	18 4848	100	359	18 6202	1	324	19 0222	50	340
18 4148	1	356	18 4850	100	359	18 6204	1	324	19 0223	25	340
18 4150	1	356	18 4852	100	359	18 6206	1	324	19 0224	25	340
18 4160	1	351	18 4854	100	359	18 6208	1	324	19 0225	25	340
18 4162	1	351	18 4856	100	359	18 6210	1	324	19 0226	25	340
18 4166	1	351	18 4858	100	359	18 6220	1	324	19 0235	10	340
18 4168	1	351	18 4860	100	359	18 6222	1	324	19 0236	10	340
18 4204	1 Rolle	356	18 4862	100	359	18 6224	1	324	19 0237	10	340
18 4206	1 Rolle	356	18 4864	100	359	18 6226	1	324	19 0238	10	340
18 4208	1 Rolle	356	18 4866	100	359	18 6228	1	324	19 0300	100	341
18 4210	1 Rolle	356	18 4868	100	359	18 6230	1	324	19 0301	100	341
18 4212	1 Rolle	356	18 4870	50	359	18 8012	100	314	19 0302	100	341
18 4214	1 Rolle	356	18 4874	100	359	18 8014	1	314	19 0303	100	341
18 4216	1 Rolle	356	18 4876	100	359	18 8016	1	314	19 0304	100	341
18 4218	1	356	18 4878	100	359	18 8018	1	314	19 0305	100	341
18 4220	1	356	18 4880	100	359	18 8686	100	315	19 0313	100	341
18 4222	1	356	18 4882	50	359	18 8704	100	315	19 0314	100	341
18 4224	1	356	18 4884	50	359	18 8705	100	315	19 0315	100	341
18 4234	1	356	18 4886	50	359	18 8712	50	315	19 0317	100	341
18 4236	1	356	18 4998	500	308	18 8714	50	315	19 0318	100	341
18 4238	1	356	18 5000	500	308				19 0324	100	341
18 4240	1	356	18 5002	500	308	19 0005	200	338	19 0325	100	341
18 4242	1	356	18 5004	500	308	19 0006	200	338	19 0326	100	341
18 4244	1	356	18 5005	500	309	19 0014	200	338	19 0327	100	341
18 4246	1	356	18 5006	500	309	19 0015	200	338	19 0328	100	341
18 4306	1 Rolle	357	18 5007	500	309	19 0016	200	338	19 0329	100	341
18 4308	1 Rolle	357	18 5008	500	309	19 0017	200	338	19 0336	100	341
18 4310	1	357	18 5009	500	309	19 0019	200	338	19 0337	100	341
18 4312	1	357	18 5010	500	309	19 0026	200	338	19 0338	100	341
18 4314	1	357	18 5012	500	309	19 0027	200	338	19 0339	100	341
18 4316	1	357	18 5014	500	309	19 0028	200	338	19 0340	100	341
18 4318	1	357	18 5016	500	309	19 0029	200	338	19 0341	100	341
18 4320	1	357	18 5018	500	309	19 0030	200	338	19 0342	100	341
18 4460	500	307	18 5020	500	309	19 0031	200	338	19 0410	100	340
18 4462	500	307	18 6000	100	325	19 0040	200	338	19 0411	100	340
18 4464	500	307	18 6001	100	325	19 0041	200	338	19 0412	100	340
18 4466	500	307	18 6002	100	325	19 0042	200	338	19 0413	100	340
18 4468	400	307	18 6003	100	325	19 0043	100	338	19 0416	100	340
18 4480	500	307	18 6004	100	325	19 0044	100	338	19 0417	100	340
18 4482	500	307	18 6005	100	325	19 0051	200	338	19 0418	100	340
18 4484	500	307	18 6006	25	325	19 0053	200	338	19 0419	100	340
18 4486	500	307	18 6010	100	325	19 0054	100	338	19 0422	100	340
18 4488	400	307	18 6011	100	325	19 0055	100	338	19 0423	100	340
18 4500	500	307	18 6012	100	325	19 0056	100	338	19 0424	100	340
18 4502	500	307	18 6013	25	325	19 0062	100	338	19 0425	100	340
18 4504	500	307	18 6014	50	325	19 0063	100	338	19 0426	100	340
18 4506	500	307	18 6015	25	325	19 0064	100	338	19 0432	100	340
18 4508	400	307	18 6016	25	325	19 0088	200	338	19 0433	100	340
18 4660	1	352	18 6020	25	325	19 0089	200	338	19 0434	100	340
18 4662	1	352	18 6021	25	325	19 0090	200	338	19 0435	100	340
18 4664	1	352	18 6022	25	325	19 0091	200	338	19 0436	100	340
18 4666	1	352	18 6023	25	325	19 0092	200	338	19 0500	100	342
18 4668	1	352	18 6024	25	325	19 0093	200	338	19 0504	100	342
18 4680	1	352	18 6025	25	325	19 0098	200	338	19 0506	100	342
18 4682	1	352	18 6100	100	325	19 0099	200	338	19 0514	100	342
18 4760	1	351	18 6102	100	325	19 0100	200	338	19 0516	100	342

- 1
- 2
- 3
- 4
- 5
- 6
- 7
- 8
- 9
- 10
- 11
- 12
- 13
- 14
- 15
- 16
- 17
- 18
- 19
- 20
- 21
- 22
- 23
- 24
- 25
- 26

TECHNISCHER ANHANG

	Artikelnr.	VPE	Seite	Artikelnr.	VPE	Seite	Artikelnr.	VPE	Seite	Artikelnr.	VPE	Seite
1	19 0520	100	342	19 2002	100	343	20 0472	1	148	20 3051	1	157
2	19 0522	100	342	19 2003	100	343	20 0476	1	148	20 3052	1	157
	19 0524	100	342	19 2005	100	343	20 1200	1	155	20 3053	1	157
3	19 0528	100	342	19 2006	100	343	20 1201	1	155	20 3054	1	157
	19 0535	100	342	19 2007	50	343	20 1205	1	155	20 3055	1	157
	19 0538	100	342	19 2600	100	343	20 1206	1	155	20 3060	1	157
4	19 0542	100	342	19 2602	100	343	20 1207	1	155	20 3070	1	157
	19 0545	100	342	19 2603	100	343	20 1208	1	155	20 3610	1	158
	19 0547	100	342	19 2604	100	343	20 1209	1	155	20 3612	1	158
	19 0562	100	342	19 2606	100	343	20 1210	1	155	20 3614	1	158
	19 0564	100	342	19 2607	100	343	20 1212	1	155, 191	20 3616	1	158
5	19 0566	100	342	19 2608	100	343	20 1214	1	155	20 3618	1	158
	19 0567	100	342	19 2650	100	343	20 1216	1	155	20 3620	1	158
	19 0568	100	342	19 2651	100	343	20 1218	1	155	20 3623	1	158
6	19 0570	100	342	19 2652	100	343	20 1240	1	160	20 3624	1	158
	19 0572	100	342	19 2654	100	343	20 1242	1	160	20 3625	1	158
	19 0588	100	342	19 2656	100	343	20 1244	1	160	20 3626	1	158
7	19 0592	100	342	19 2700	100	343	20 1250	1	161	20 3627	1	158
	19 0594	100	342	19 2702	100	343	20 1273	1	155	20 3628	1	158
	19 0596	50	342	19 2703	100	343	20 1274	1	155	20 3629	1	158
8	19 0600	25	342	19 2704	100	343	20 1275	1	155	20 3630	1	158
	19 0614	50	342	19 2706	100	343	20 1280	1	156	20 3920	1	157
	19 0616	50	342	19 2708	100	343	20 1282	1	156	20 3924	1	157
	19 0618	50	342	19 2710	100	343	20 1284	1	156	20 3930	1	158
	19 0620	50	342	19 2750	100	343	20 1286	1	156	20 4815	1	161
9	19 0622	50	342	19 2752	100	343	20 1290	1	156	20 6306	1	164
	19 0800	100	342	19 2754	100	343	20 1293	1	156	20 6308	1	164
	19 0806	100	342	19 2756	100	343	20 1294	1	156	20 6310	1	164
10	19 0808	100	342	19 2758	100	343	20 1295	1	156	20 6312	1	164
	19 0811	100	342	19 2760	100	343	20 1298	1	156	20 6314	1	164
	19 0828	100	342	19 2762	100	343	20 1300	1	156	20 6316	1	164
	19 0832	100	342	19 3027	200	339	20 1307	1	155	20 6318	1	164
11	19 0834	100	342	19 3028	200	339	20 1320	1	148	20 6320	1	164
	19 0836	100	342	19 3029	200	339	20 1340	1	148	20 6322	1	164
	19 0837	100	342	19 3042	200	339	20 1352	1	148	20 6324	1	164
12	19 0839	100	342	19 3054	200	339	20 1354	1	148	20 6325	1	164
	19 0848	100	342	19 3089	200	339	20 1358	1	148	20 6326	1	164
	19 0862	100	342	19 3099	200	339	20 1360	1	148	20 6328	1	164
	19 0864	100	342	19 3100	200	339	20 1380	1	149	20 6330	1	164
13	19 0866	100	342	19 3101	200	339	20 1395	1	150	20 6346	1	164
	19 0867	100	342	19 3102	200	339	20 1604	1	149	20 6348	1	164
	19 0869	100	342	19 3103	200	339	20 1610	1	149	20 6350	1	164
14	19 0878	100	342	19 3104	200	339	20 1614	1	149	20 6352	1	164
	19 0882	100	342	19 3111	200	339	20 1618	1	149	20 6354	1	164
	19 0884	100	342	19 3112	200	339	20 1622	1	149	20 6356	1	164
15	19 0887	100	342	19 3113	200	339	20 1630	1	149	20 6358	1	164
	19 0888	100	342	19 3120	200	339	20 1634	1	149	20 6360	1	164
	19 0890	100	342	19 3121	100	339	20 1638	1	149	20 6362	1	164
16	19 0908	50	342	19 3122	100	339	20 1702	1	149	20 6364	1	164
	19 0910	50	342				20 1752	1	149	20 6365	1	164
	19 1104	1	343	20 0314	1	148	20 1758	1	149	20 6366	1	164
17	19 1105	1	343	20 0324	1	148	20 1760	1	149	20 6368	1	164
	19 1106	1	343	20 0334	1	148	20 1762	1	149	20 6370	1	164
	19 1108	1	343	20 0342	1	148	20 1854	1	149	20 6502	1	172
	19 1110	1	343	20 0344	1	148	20 1862	1	149	20 6503	1	172
	19 1112	1	343	20 0350	1	148	20 1880	1	152	20 6504	1	172
18	19 1201	200	339	20 0354	1	148	20 1882	1	152	20 6505	1	172
	19 1205	200	339	20 0356	1	148	20 1884	1	152	20 6512	1	172
19	19 1206	200	339	20 0358	1	148	20 1886	1	152	20 6513	1	172
	19 1208	200	339	20 0360	1	148	20 1888	1	152	20 6514	1	172
	19 1210	200	339	20 0364	1	148	20 1890	1	152	20 6515	1	172
	19 1215	200	339	20 0373	1	148	20 1892	1	152	20 6522	1	172
20	19 1216	200	339	20 0374	1	148	20 1982	1	156	20 6523	1	172
	19 1217	200	339	20 0375	1	148	20 1983	1	156	20 6524	1	172
	19 1219	200	339	20 0379	1	148	20 1984	1	156	20 6525	1	172
	19 1227	200	339	20 0383	1	148	20 1985	1	156	20 6532	1	172
21	19 1228	200	339	20 0385	1	148	20 1986	1	156	20 6533	1	172
	19 1229	200	339	20 0386	1	148	20 1987	1	156	20 6534	1	172
	19 1235	200	339	20 0387	1	148	20 1989	1	156	20 6535	1	172
22	19 1237	200	339	20 0391	1	148	20 2100	1	157	20 6542	1	172
	19 1238	200	339	20 0397	1	148	20 2110	1	157	20 6543	1	172
	19 1500	200	339	20 0403	1	148	20 2112	1	157	20 6544	1	172
23	19 1501	200	339	20 0407	1	148	20 2114	1	157	20 6545	1	172
	19 1507	200	339	20 0409	1	148	20 2116	1	157	20 6552	1	172
	19 1508	200	339	20 0415	1	148	20 2118	1	157	20 6553	1	172
	19 1510	200	339	20 0421	1	148	20 2120	1	157	20 6554	1	172
24	19 1515	200	339	20 0427	1	148	20 2123	1	157	20 6555	1	172
	19 1516	200	339	20 0433	1	148	20 2124	1	157	20 6561	1	172
	19 1517	200	339	20 0439	1	148	20 2125	1	157	20 6562	1	172
	19 1528	200	339	20 0445	1	148	20 2126	1	157	20 6563	1	172
25	19 1535	200	339	20 0447	1	148	20 2127	1	157	20 6564	1	172
	19 1537	200	339	20 0451	1	148	20 2128	1	157	20 6571	1	172
	19 1538	200	339	20 0457	1	148	20 2129	1	157	20 6572	1	172
26	19 2000	100	343	20 0463	1	148	20 2130	1	157	20 6573	1	172
	19 2001	100	343	20 0469	1	148	20 3050	1	157	20 6574	1	172

Artikelnr.	VPE	Seite	Artikelnr.	VPE	Seite	Artikelnr.	VPE	Seite	Artikelnr.	VPE	Seite
20 6581	1	172	20 7427	1	164	20 8016	1	153	20 8372	1	150
20 6582	1	172	20 7429	1	164	20 8018	1	153	20 8373	1	150
20 6583	1	172	20 7430	1	164	20 8020	1	153	20 8378	1	150
20 6584	1	172	20 7432	1	165	20 8030	1	153	20 8380	1	150
20 6592	1	172	20 7435	1	165	20 8032	1	153	20 8382	1	150
20 6593	1	172	20 7437	1	165	20 8034	1	153	20 8384	1	150
20 6594	1	172	20 7438	1	165	20 8036	1	153	20 8386	1	150
20 6595	1	172	20 7440	1	165	20 8038	1	153	20 8388	1	150
20 6602	1	172	20 7441	1	165	20 8040	1	153	20 8390	1	150
20 6603	1	172	20 7443	1	165	20 8042	1	154	20 8400	1	151
20 6604	1	172	20 7444	1	165	20 8044	1	154	20 8402	1	151
20 6605	1	172	20 7445	1	165	20 8046	1	154	20 8404	1	151
20 6612	1	172	20 7446	1	165	20 8050	1	154	20 8406	1	151
20 6613	1	172	20 7448	1	165	20 8052	1	154	20 8408	1	151
20 6614	1	172	20 7450	1	165	20 8054	1	154	20 8410	1	151
20 6615	1	172	20 7451	1	165	20 8056	1	154	20 8412	1	151
20 6622	1	173	20 7452	1	165	20 8058	1	154	20 8414	1	151
20 6623	1	173	20 7454	1	165	20 8060	1	154	20 8416	1	151
20 6624	1	173	20 7455	1	165	20 8100	1	152	20 8418	1	151
20 6625	1	173	20 7457	1	165	20 8102	1	152	20 8420	1	151
20 6632	1	173	20 7459	1	165	20 8104	1	152	20 8422	1	151
20 6633	1	173	20 7460	1	165	20 8106	1	152	20 8424	1	151
20 6634	1	173	20 7464	1	165	20 8108	1	152	20 8426	1	151
20 6635	1	173	20 7465	1	165	20 8110	1	152	20 8428	1	151
20 6642	1	173	20 7467	1	165	20 8112	1	152	20 8430	1	151
20 6643	1	173	20 7468	1	165	20 8114	1	152	20 8432	1	151
20 6644	1	173	20 7470	1	165	20 8116	1	152	20 8434	1	151
20 6645	1	173	20 7473	1	165	20 8118	1	152	20 8436	1	151
20 6701	1	173	20 7475	1	165	20 8120	1	152	20 8438	1	151
20 6711	1	173	20 7476	1	165	20 8122	1	152	20 8440	1	151
20 6750	1	173	20 7479	1	165	20 8124	1	152	20 8442	1	151
20 6760	1	173	20 7483	1	165	20 8126	1	152	20 8444	1	151
20 6806	1	172, 240	20 7486	1	165	20 8128	1	152	20 8446	1	151
20 6850	1	173	20 7489	1	165	20 8130	1	152	20 8448	1	151
20 6852	1	173	20 7492	1	165	20 8132	1	152	20 8450	1	151
20 6854	1	173	20 7495	1	165	20 8134	1	152	20 8452	1	151
20 6856	1	173	20 7498	1	165	20 8136	1	152	20 8454	1	151
20 6857	1	173	20 7500	1	165	20 8138	1	152	20 8456	1	151
20 7150	1	158	20 7502	1	165	20 8140	1	152	20 8458	1	151
20 7151	1	158	20 7505	1	165	20 8142	1	152	20 8460	1	151
20 7152	1	158	20 7511	1	165	20 8144	1	152	20 8462	1	151
20 7153	1	158	20 7514	1	165	20 8146	1	152	20 8464	1	151
20 7154	1	158	20 7521	1	165	20 8150	1	152	20 8466	1	151
20 7155	1	158	20 7527	1	165	20 8152	1	152	20 8468	1	151
20 7170	1	157	20 7540	1	165	20 8154	1	152	20 8470	1	151
20 7172	1	157	20 7546	1	165	20 8156	1	152	20 8472	1	151
20 7200	1	158	20 7552	1	165	20 8158	1	152	20 8474	1	151
20 7201	1	158	20 7562	1	165	20 8160	1	152	20 8476	1	151
20 7202	1	158	20 7563	1	165	20 8162	1	152	20 8478	1	151
20 7203	1	158	20 7564	1	166	20 8164	1	152	20 8480	1	151
20 7204	1	158	20 7573	1	167	20 8166	1	152	20 8482	1	151
20 7206	1	158	20 7580	1	166	20 8168	1	152	20 8484	1	151
20 7311	1	154	20 7581	1	166	20 8170	1	152	20 8500	1	171
20 7315	1	154	20 7584	1	166	20 8172	1	152	20 8506	5	171
20 7321	1	154	20 7586	1	166	20 8174	1	152	20 8507	5	171
20 7325	1	154	20 7588	1	166	20 8302	1	149	20 8522	5	171
20 7330	1	154	20 7589	1	166	20 8304	1	149	20 8523	5	171
20 7334	1	154	20 7590	1	166	20 8308	1	149	20 8602	1	150
20 7340	1	154	20 7592	1	166	20 8310	1	149	20 8604	1	150
20 7360	1	157	20 7596	1	166	20 8316	1	149	20 8605	1	150
20 7372	1	156	20 7598	1	166	20 8318	1	149	20 8606	1	150
20 7373	1	156	20 7700	1	167	20 8320	1	149	20 8608	1	150
20 7374	1	156	20 7714	1	167	20 8322	1	149	20 8610	1	150
20 7375	1	156	20 7728	1	167	20 8324	1	149	20 8616	1	150
20 7376	1	156	20 7730	1	167	20 8328	1	149	20 8618	1	150
20 7377	1	156	20 7732	1	167	20 8330	1	149	20 8620	1	150
20 7378	1	168	20 7740	1	167	20 8332	1	149	20 8622	1	150
20 7379	1	168	20 7744	1	167	20 8334	1	149	20 8624	1	150
20 7380	1	168	20 7750	1	167	20 8336	1	149	20 8628	1	150
20 7382	1	168	20 7760	1	167	20 8341	1	149	20 8630	1	150
20 7384	1	168	20 7764	1	167	20 8342	1	149	20 8632	1	150
20 7385	1	168	20 7770	1	167	20 8343	1	149	20 8634	1	150
20 7386	1	168	20 7980	1	162	20 8344	1	149	20 8636	1	150
20 7388	1	168	20 7982	1	162	20 8346	1	149	20 8642	1	150
20 7389	1	168	20 7984	1	162	20 8348	1	149	20 8643	1	150
20 7400	1	166	20 7986	1	162	20 8354	1	149	20 8644	1	150
20 7414	1	164	20 7988	1	162	20 8355	1	149	20 8646	1	150
20 7416	1	164	20 8000	1	153	20 8356	1	149	20 8648	1	150
20 7417	1	164	20 8002	1	153	20 8357	1	149	20 8654	1	150
20 7419	1	164	20 8004	1	153	20 8360	1	149	20 8655	1	150
20 7420	1	164	20 8006	1	153	20 8362	1	149	20 8656	1	150
20 7421	1	164	20 8008	1	153	20 8364	1	149	20 8657	1	150
20 7422	1	164	20 8010	1	153	20 8365	1	149	20 8662	1	150
20 7424	1	164	20 8012	1	153	20 8366	1	149	20 8664	1	150
20 7425	1	164	20 8014	1	153	20 8368	1	150	20 8666	1	150

- 1
- 2
- 3
- 4
- 5
- 6
- 7
- 8
- 9
- 10
- 11
- 12
- 13
- 14
- 15
- 16
- 17
- 18
- 19
- 20
- 21
- 22
- 23
- 24
- 25
- 26

TECHNISCHER ANHANG

	Artikelnr.	VPE	Seite	Artikelnr.	VPE	Seite	Artikelnr.	VPE	Seite	Artikelnr.	VPE	Seite
1	20 8668	1	150	20 8904	1	163	40 7259	1	51	43 4255	1	45
2	20 8672	1	150	20 8910	1	163	40 7273	1	51	43 4262	1	45
	20 8673	1	150	20 8912	1	163	40 7297	1	49	43 4279	1	45
	20 8680	1	150	20 8914	1	163	40 7303	1	49	43 4286	1	45
3	20 8682	1	150	20 8920	1	163	40 7341	1	49	43 4293	1	45
	20 8684	1	150	20 8922	1	163	40 7761	1	50	43 4309	1	45
	20 8686	1	150	20 8924	1	163	40 7778	1	50	43 4316	1	45
4	20 8690	1	150	20 8930	1	164	40 7785	1	50	43 4323	1	45
	20 8700	1	161				40 7792	1	51	43 4330	1	45
	20 8702	1	161	21 0004	1	202	40 7815	1	51	43 4347	1	45
	20 8704	1	161	21 0008	1	202	40 7822	1	51	43 4354	1	45
5	20 8706	1	161	21 0065	1	202	40 8065	1	49	43 4361	1	45
	20 8708	1	161	21 0104	1	202	40 8188	1 Set	47	43 4378	1	45
	20 8710	1	161	21 0106	1	202	40 8423	1	47	43 4385	1	45
	20 8712	1	161	21 0202	1	203	40 8560	1	51	43 4392	1	45
6	20 8714	1	161	21 0300	1	203	40 8577	1	51	43 4408	1	45
	20 8716	1	161	21 1435	1	200	40 8928	1	48	43 4446	1	45
	20 8718	1	161	21 1437	1	200	40 8980	1	50	43 4453	1	45
7	20 8720	1	161	21 1520	1	200	40 9017	1	50	43 4460	1	45
	20 8722	1	161	21 1522	1	200	40 9024	1	50	43 4569	1 Set	46
	20 8724	1	161	21 1523	1	200	40 9048	1	50	43 4576	1 Set	46
	20 8726	1	161	21 1524	1	200	40 9178	1	50	43 4583	1	45
8	20 8728	1	161	21 1526	1	200	40 9215	1	50	43 6631	1	51
	20 8732	1	161	21 1528	1	201	40 9666	1	49	43 6679	1	51
	20 8734	1	162	21 1530	1	201	40 9963	1	47	43 7935	1	45
9	20 8736	1	162	21 1532	1	201				43 7942	1	45
	20 8738	1	162	21 1534	1	201	41 0631	1	48	43 7959	1	45
	20 8740	1	162	21 1536	1	200	41 0648	1	48	43 7966	1	45
10	20 8742	1	162	21 1540	1	200	41 0655	1	48			
	20 8744	1	162	21 1542	1	200	41 0709	1	47			
	20 8746	1	162	21 1550	1	200	41 0716	1	47			
	20 8748	1	162	21 1552	1	200	41 0747	1	48			
11	20 8750	1	162	21 1554	1	201	41 0778	1	48			
	20 8752	1	162	21 1556	1	200	41 0792	1	48			
	20 8754	1	162	21 1560	1	202	41 0808	1	48			
12	20 8756	1	162	21 1562	1	202	41 0815	1	48			
	20 8758	1	162	21 2000	1	203	41 1898	1	47			
	20 8760	1	162	21 2002	1	203	41 2004	1 Set	47			
	20 8762	1	162	21 2062	1	203	41 2369	1	49			
13	20 8770	1	168	21 2100	1	203	41 2857	1	47			
	20 8772	1	168	21 2102	1	203	41 2970	1	47			
	20 8774	1	168	21 2140	1	203	41 2987	1	47			
14	20 8776	1	168	21 2150	1	204	41 3656	1	44			
	20 8778	1	168	21 2151	1	205	41 4059	1	44			
	20 8780	1	168	21 2152	1	204	41 4165	1	48			
15	20 8782	1	169	21 2153	1	205	41 4172	1	48			
	20 8784	1	169	21 2154	1	204	41 4578	1	46			
	20 8786	1	170	21 2155	1	205	41 4585	1	46			
	20 8788	1	170	21 2157	1	205	41 4592	1	46			
16	20 8790	1	169	21 2159	1	205	41 4608	1	46			
	20 8792	1	169	21 2168	1	203	41 4653	1	46			
	20 8794	1	169	21 2170	1	203	41 5384	1	47			
17	20 8796	1	169	21 2172	1	204	41 5407	1	47			
	20 8798	1	169	21 2173	1	204	41 5414	1	47			
	20 8800	1	169	21 2176	1	204	41 6398	1	51			
	20 8802	1	169	21 2179	1	204	41 7173	1	44			
18	20 8804	1	169	21 2180	1	204	41 7180	1	44			
	20 8810	1	170	21 2182	1	204	41 7197	1	44			
	20 8812	1	170	21 2184	1	204	41 7203	1	44			
19	20 8814	1	170	21 2186	1	204	41 7227	1	44			
	20 8816	1	170	21 2190	1	205	41 7494	1	46			
	20 8818	1	170				41 7500	1	46			
20	20 8820	1	170	40 0274	1	46	41 8330	1	51			
	20 8822	1	170	40 1943	1	47	41 8347	1	49			
	20 8824	1	170	40 1981	1	50	41 8354	1	51			
	20 8826	1	170	40 1998	1	50	41 8743	1	46			
21	20 8830	1	170	40 2032	1	50	41 8774	1	46			
	20 8832	1	170	40 2049	1	50	41 8958	1	46			
	20 8833	1	170	40 2582	1	51	41 9191	1	46			
22	20 8834	1	169	40 2780	1	52	41 9207	1	46			
	20 8836	1	169, 170	40 3114	1	51	41 9276	1	46			
	20 8838	1	169, 170	40 3404	1	51	41 9283	1	46			
23	20 8840	1	170	40 3695	1	46	41 9290	1	46			
	20 8844	1	170	40 3732	1	50	41 9306	1	46			
	20 8846	1	170	40 4562	1	48	41 9313	1	46			
	20 8848	1	170	40 4692	1	50	41 9320	1	46			
24	20 8850	1	170	40 4708	1	50						
	20 8852	1	170	40 4715	1	50	42 5833	1	48			
	20 8854	1	170	40 4883	1 Set	47	42 5840	1	48			
	20 8856	1	171	40 5576	1	46						
25	20 8858	1	171	40 5583	1	46	43 0899	1	47			
	20 8860	1	171	40 5590	1	46	43 3067	1 Set	46			
	20 8862	1	171	40 6757	1	51	43 4224	1	45			
26	20 8900	1	163	40 6764	1	51	43 4231	1	45			
	20 8902	1	163	40 7242	1	50	43 4248	1	45			

Stichwortverzeichnis

1000-Volt Sicherheits-Werkzeug 56-60, 208-224
 1000-Volt Sicherheits-
 Werkzeugsortimente 58, 60, 208-224

Abdeckplane 255

Abdecktuch 224
 Abdeckvlies 256
 Abfallsack 255
 Abisolier-Seitenschneider 57, 59, 208, 210
 Abisolierzange 57, 60, 132-135
 Abmantelwerkzeug 128-131
 Absaugung 163, 170, 171
 Abzweigmuffe 351-352
 Aderendhülse 306-311
 Anstoßkappe 256
 Anlegewerkzeuge 264
 Antennenbohrer 156
 Arbeitshandschuhe 227-228
 Arbeitsleuchte 258
 Armaturenzange 237
 Auffanggurt und Zubehör 230-232
 Aufnahmeschaft 154, 166-171
 Aufstecktülle 224
 Ausdrückfeder 166
 Ausklinkzange 66
 Automatische Abisolierzange 132-133

Bandmaß 202

Baueimer 255
 Baustellenstrahler 258-259
 Befestigungen für Kabelbinder 323
 Beißzange 66
 Besen und Feger 255
 Betonbohrer 149
 Bithalter 83
 Bits 82-84
 Bit-Sortiment 83-84, 86-87
 Blechlocher und Zubehör 176-191
 Blechschälbohrer 156
 Blechschere 240
 Bohrer 148-152
 Bohrkronen 154, 168-170
 Bohrmaschine 171
 Bohrpaste 155
 Bolzenabschneider 66, 239

Crimpwerkzeug 262-273

Diamant-Trennscheiben 161-162

Doppelmäulschlüssel 88
 Doppelmäulschlüssel-Satz 88
 Dosenmuffe 351
 Drahtbürste 241
 Drehmomentschlüssel 89, 219
 Drehmoment-Schraubendreher 76, 216
 Dreikant-Steckschlüssel 90
 Düsenreibahlen-Satz 161
 Durchführungstülle 358, 359
 Durchgangs- und Leitungsprüfer 97
 Durchtreiber 195

Einhand-Standhahn-Schlüssel 237

Einmäulschlüssel 220
 Einsatz für Servicecase 46
 Einstecknarren für Drehmomentschlüssel 89
 Einzieh-Kunststoffband 107
 Einzieh-Spirale 107
 Einzieh-Stahlband 107
 Elektriker-Schere 124
 Elektriker-Schraubendreher 70, 72
 Elektriker-Stiefel 229
 Elektroniklot 244
 Elektronik-Schraubendreher 78-79, 215

Elektronikzange 61-62
 Entgrater 171
 Entlötpumpe 245
 Erdungsklemme 314
 Erste-Hilfe-Koffer 233
 ESD-Service-Kit 233
 Express-Schlüssel 237

Fächerscheibe 343

Fäustel 194
 Falzzange 67
 Federring 343
 Feilen 172-173, 240
 Feilenbürste 173
 Feilenhefte 173
 Feinstaubmaske 227
 Festhalte-Schraubendreher 75
 Flachstecker 301, 304, 305
 Flachsteckhülse 300-301, 304
 Flachzange 57, 59, 61-62, 67, 209, 210, 212
 Fräsbohrer 156
 Führungsbohrer 166, 167

Gehörschützer 226-227

Gewindebohrer 156-157, 160-161
 Gewindeschneider 158-160
 Gewindestange 343
 Gießharzmuffe 352
 Gips 249
 Gipsmulde 196
 Gipspfanne 196
 Glasfaser-Schubstangen-Sortiment 108
 Glasfaserkleber 111, 112, 114, 116, 117
 Gliedmaßstab 202
 Gravuren für Plombenstempel 64
 Greifzange 60
 Gripzange 65, 236

Haltegurt 230-232

Hammer 194
 Hammerbohrer 149-152
 Hammermeißel 153-154
 Handfeger und Schaufel 255
 Handreiniger 254
 Handschuhe 227-228
 Handtuchrolle 255
 Hartschalen Werkzeugkoffer 12-29
 Hartschaumeinlagen 53
 Hausanschluss-Sortiment 219
 Hautpflegecreme 254
 Hebeldruckzange 65, 236
 Heißklebepistole 248
 Heißluftgebläse 357
 Helmleuchte 257
 Hülsen für verdichtete Leiter 287
 Hydraulische Akkustanze 188
 Hydraulische Handstanze 181, 182, 189
 Hydraulische Kabelschneider 123
 Hydraulische Presswerkzeuge und Zubehör 270-279
 Hydraulische Stanze 181, 182, 188, 189
 Hydraulikstanzylinder 189, 274

Inbusschlüssel 70, 73, 78, 217

Inbusschlüssel-Satz 71, 75, 79, 85
 Isolatoren-Schutzhaube 224
 Isolierband 346-350
 Isolier-Standmatten 230
 Isoliertes Schraubwerkzeug 212-220

Kabelabspulgerät 104

Kabelbinder 318-322, 325-327
 Kabelbinder-Spann- und Schneidwerkzeug 324, 325
 Kabeldetektiv 99

Kabeleinziehhilfe 107-117
 Kabeleinzugsgerät 110, 112, 113-115
 Kabelentmantler / Abisolierer 128-139
 Kabelführungskopf 111
 Kabelgleitfett 117
 Kabelkennzeichnung 330-331
 Kabellängenmessgerät 105
 Kabel- oder Drahtlehre 202
 Kabelmantelschneider 128
 Kabelmesser 136-139, 220-221
 Kabelring-Abspuler 104
 Kabelschere 120-125, 221
 Kabelschneider 60, 120-125, 212
 Kabelschuh 282-284, 286, 288-289, 290, 292, 293, 295-296, 298-299
 Kabeltrommel 254
 Kabeltrommel-Abroller 104
 Kabeltrommelheber 105-106
 Kabelverlegehilfe 106
 Kabelverschraubungsratsche 90
 Kabelziehstrumpf 111, 114, 116-117
 Kartuschenpistole 248
 Kehrschaufel 255
 Kerbnutzange 189
 Kernbohrer 168
 Klammer 224
 Klebeband 346-350
 Klebstoff 247-248
 Klettbander / Klettband 326-327
 Knickschutztülle 312, 359
 Körner 195
 Kombinationszange 57, 60
 Kontrollspiegel 63
 Kontrollzange 66
 Korund-Trennscheibe 163-164
 Kraft-Seitenschneider 56, 59, 208, 210
 Kraft-Vornschneider 57, 59, 209, 210
 Krallengreifer 63
 Kreidehalter 204
 Kreuzhacke 254
 Kreuzschlitz-Schraubendreher 70, 72, 73, 78, 213
 Krokodil-Klemmen 99
 Kronenschere 125
 Kunststoff-Hammer 194
 Kunststoffschere 125
 Kunststoffzangen 60, 211-212

Lackabzieher 130

Lagersichtbox 51
 Laptoptasche 40
 Laser-Entfernungsmesser 202
 Lehrlingskoffer 28-29
 Leiter 252-253
 Lochsäge 164-167
 Loch- und Scheibenschneider 145
 Löt fett 244
 Lötgerät, Löt kolben 245
 Löt paste 245
 Löt zinn 244

Malerspachtel 196

Markierspray 205
 Mastschlüssel 90-92
 Mauernutfräse 162-163
 Maulringschlüssel 88-89
 Magnethalter für Bits 83
 Magnetheber 63
 Mechanikerzange 58
 Mechanische Handpresse 262-269
 Meisterkoffer 13-27, 33-34, 222-223
 Meißel 195
 Meißel, SDS-plus 153-154
 Messleitungen 99
 Messschieber 203
 Metall-Spray 248

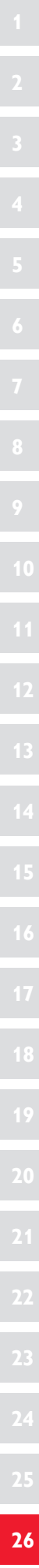

1	Modular-Stecker	312	Schraubendreher-Sortiment	71-72, 74-79	Tülle	358-359
2	Muffe	351-352	Schraubendreher mit Wechselklinge	77, 216-217	Überschuhe	256
	Multimeter	97	Schraubenzange	58	Uhrmacher-Schraubendreher	78
3	Neubauten-Schlüssel	93	Schraublocher und Zubehör	176-191	Umschaltknarre	218-219
	NH-Sicherheitsgriff	229	Schrumpfmuffe	352	Universalmesser	139
	Nibbler	190	Schrumpfschlauch	354-357	Universalschere	125
4	Overall	229, 256	Schubladenmagazin	49-51	Universalschlüssel	92
	Parallelverbinder	285, 302	Schultertrageriemen	19, 36	Universalschlüssel für Kabelverschraubungen	90
5	Passschraubenschlüssel	93	Schutzbrille	225-226	Universalschreiber	203
	Phasenprüfer	100	Schutzhandschuhe	227-228	Unterlegscheibe	343
6	Photovoltaik-Steckverbinder	313-315	Schutzhelm	225	Ventilsitz-Fräsaparat	240
	Pinzette	63, 212	Schutzschirm	225	Verbandkasten	233
	Platinenbesteck	233	Schweißspiegel	241	Verbindungsmuffe	351-352
7	Plombe	64-65	Sechskantmutter	343	Verdrahtungskanal-Schneider	191
	Plombendraht	64-65	Seegerzange	65	Vergaser-Schraubendreher	73
	Plombenzange	64-65	Seitenschneider	56-57, 58-59, 61-62, 208, 210, 211	Vielzweckschere	125
8	Plombenzangen-Seitenschneider	57	Senk-Bit	156	Vorhängeschloss	233
	Präzisions-Abisolierer	135-136	Servicecase	46	Vornschneider	57, 59, 61
	Präzisions-Schraubendreher	78-79	Sechskant-Stiftschlüssel	70, 73, 78	Warndreieck	232
9	Presseinsatz	262-264, 274-279	Sechskant-Stiftschlüssel-Satz	71, 75, 79, 85	Warnschilder	333, 334
	Presskabelschuh	290, 292, 293	Setzeisen	196	Warnweste	232
	Pressverbinder	291, 293, 294	Sicherheitsaushang	334-335	Wasserpinsel	196
10	Presswerkzeug	262-279	Sicherheitsmesser	138, 220-221	Wasserpumpenzange	58, 60, 236
	Profilschienen Schneid- und Stanzgerät	191	Sicherungsverriegelung	233	Wasserswaage	200-201
	Prüfplaketten	330, 331, 332, 333	Signierkreide	204	Wellrohrschneider	238
11	Prüfspitzen	99	Silikongel	353	Werkstattfeilen	172-173
	Putzrollenhalter	255	Silikon-Spray	246	Werkstattleuchte	258-259
12	Quergriff-Schraubendreher	217	Schlag-Bohrkrone	154	Werkstatt-Schraubendreher	72
	Quetschkabelschuh	295-296, 298-299	Slim-Schraubendreher	72	Werkstatt-Schraubendreher VSM-NORM	75-76
13	Rabitzzange	66	Sortimentskoffer	45-47	Werkstattsystem	47-49
	Randversenker	166-167	Spachtel	196	Werkstattwagen	52
	Raspeln	173	Spannungsprüfer	96, 99	Werkzeuggürteltasche	38
14	Ratschenkabelschere	122-123	Spezial-Schraubendreher mit Kombi-Profil	70	Werkzeughalter	157
	Reinigungspinsel	224	Spiralband	324	Werkzeugkoffer	12-29
	Reinigungs-Spray	246	Spiralbohrer	148	Werkzeugrucksack	35
15	Reinigungstücher	254	Spitzer	204	Werkzeugsortiment	12-29, 33-35, 39-40
	Reißnadel	203	Spitzzange	61-62	Werkzeugtasche	33-41
	Rettungskoffer	229	Splintentreiber	195	Windeisen	158-159
16	Revolverlochzange	66	Spreizkeil	224	Winkelschraubendreher	78
	Ringratsche	90	Standhahnmutterschlüssel	237	Winkelschlüssel	240
	Ringschlüssel	88-89, 220	Stanze für Blechlocher	188-189	Zange	56-67
17	Ringschlüssel-Satz	88	Staubabsaugung	163, 170, 171	Zange für Sicherungsringe	65
	Ring- und Gabelschlüssel	87	Stechahle	78	Zangenschlüssel	236
18	Rohr-Innen- und Außenfräser	239	Stechbeitel	196	Zangensortiment	58, 60, 61-62
	Rohrkabelschuh	282-284, 286, 288-289	Steckdosenschneider	165	Zement	249
	Rohrreinigungswelle	240-241	Steckschlüssel	70	Zentrierbohrer	168-170
19	Rohrschneider	144-145, 237-238, 239	Steckschlüsseleinsatz	218-219	Zimmermannsstift	203
	Rohrzange	236	Steckschlüssel-Satz	72, 75, 85-87	Zirkel	203
	Rollgabelschlüssel	89	Steigeisen	232		
20	Rollschiene für Kabeltrommeln	105	Stein- und Betonbohrer	149		
	Rundstecker	302	Stichsägeblatt	171		
	Rundsteckhülse	301	Straßenbesen	255		
21	Rundzange	58, 59, 61-62, 67	Stirnleuchte	257		
	Sägen	142-143, 238-239	Stoßverbinder	285, 302-303		
22	Sägeblätter	142, 143, 238, 239	Streichmaß	203		
	Sägebogen	142-143, 238-239	Stromzangen-Messgerät	98		
	Sandschaufel	254	Stufenbohrer	155		
23	Schaltstrahlschlüssel	91-93	Syphonzange	236		
	Schalungsbohrer	164	Taschenleuchte	257		
	Schaumstoffeinsatz	53	Technikerkoffer	29		
24	Schlagschnurroller	197	Technische Sprays	246-247, 248		
	Schlitz-Schraubendreher	70, 73, 78	Telefonschere	125		
	Schlosserhammer	194	Telefonzange	57, 59-60		
25	Schlüsselkreuz	91	Tieflochmarkierer	204-205		
	Schneideisen	158	TORX®-Schraubendreher	70, 72, 78		
	Schnellspannmutter	190	TORX®-Stiftschlüssel-Satz	74, 79, 85		
	Schraubeinsatz	219	Transporteinrichtung für Sortimentskoffer	47		
26	Schrauben	338-342	Transport- und Aufbewahrungskoffer	44		
	Schraubendreher	70-79	Trapezblech-Lochzange	145		
			Trennscheibe	161-162, 163-164		
			Trockenbohrmaschine	171		
			Trolleykoffer (Rollenkoffer)	17, 21, 27		
			T-Steckschlüssel	217		

Vertrieb national und international

Vertrieb Deutschland

CIMCO-Werkzeugfabrik GmbH & Co. KG

Hohenhagener Straße 1-5
42855 Remscheid
Tel.: 02191 371801
E-Mail: info@cimco.de

Baden-Württemberg

Hans-Jürgen Zweigle
Mobil: 0162 25 29 006
E-Mail: hans-juergen.zweigle@cimco.de

Bayern (Nord)

Horst Rock GmbH
Tel.: 091 22 6 11 79
E-Mail: info@RockundRoll.de

Bayern (Süd)

ELKA Hugo Kruschke GmbH
Tel.: 089 3090 409 0
E-Mail: info@elka-kruschke.de

Berlin-Brandenburg

Industrievertretung R. Krause GmbH
Tel.: 030 56 230 34
E-Mail: info@iv-krause.de

Bremen/Niedersachsen

Mike Klaiber GmbH
Tel.: 0421 8 78 69 91
E-Mail: info@mike-klaiber.de

Hamburg/Schleswig-Holstein

Hans J. Möller
Tel.: 040 2 51 40 61
E-Mail: info@hjmoller.de

Nordrhein-Westfalen/ Rheinland-Pfalz/Hessen

Christian Weber
Mobil: 0162 25 29 014
E-Mail: christian.weber@cimco.de

Mecklenburg-Vorpommern

Thomas Lüneburg
Mobil: 0162 25 29 010
E-Mail: thomas.lueneburg@cimco.de

Nordrhein-Westfalen/ Rheinland-Pfalz/Saarland

Frank Pötschke
Mobil: 0162 25 29 007
E-Mail: frank.poetschke@cimco.de

Sachsen

Mario Wanitschek
Mobil: 0162 25 29 009
E-Mail: mario.wanitschek@cimco.de

Sachsen-Anhalt

Thomas Lüneburg
Mobil: 0162 25 29 010
E-Mail: thomas.lueneburg@cimco.de

Thüringen

Mario Wanitschek
Mobil: 0162 25 29 009
E-Mail: mario.wanitschek@cimco.de

Vertrieb weltweit

Belgien/Luxemburg

Vander Elst NV-SA
Tel.: +32 2 242 79 59
E-Mail: info@vanderelst-electric.eu

Bulgarien

Popp EOOD
Tel.: +359 700 44 000
E-Mail: info@cimco.bg

China

Shanghai Xiling Trade Co., Ltd.
Tel.: +86 21 5663 1888
E-Mail: xiling_sha@sina.com

Dänemark

CIMCO NORDIC AB
Tel.: +46 40 400150
E-Mail: daniel.jansson@cimconordic.se

Estland

Raido Vaikre
Tel.: +372 669 9937
E-Mail: raido.vaikre@cimco.de

Frankreich

BT&C Produits Électrotechniques
Tel.: +33 387 87 87 66
E-Mail: dominique.wendels@cimco.de

Finnland

CIMCO NORDIC AB
Tel.: +46 40 400150
E-Mail: daniel.jansson@cimconordic.se

Griechenland

DALEZIOS BROS SA
Tel.: +30 210 9409094
E-Mail: info@dalezios.com

Großbritannien

AUS Ltd.
Tel.: +44 1 484860575
E-Mail: sales@aus.co.uk

Island

Johan Rönning hf
Tel.: +354 5 200800
E-Mail: info@ronning.is

Israel

A.U. Shay Ltd.
Tel.: +972 3 923 3601
E-Mail: shay@uriel-shay.com

Italien

CIMCO ITALIANA S.R.L.
Tel.: +39 391 7903137
E-Mail: gianluca.ginelli@cimco.de

Kanada

PMMI International Ltd.
Tel.: +1416-450-3605
Toll Free: +1 888-283-7664
E-mail: cspafford@pmmiintl.com

Kasachstan

Sea Star International LLP
Tel.: +7 7292 751064
E-Mail: info@seastargroup.com

Kroatien

Daljinsko upravljanje d.o.o.
Tel.: +385 1 388 66 77
E-Mail: daljinsko-upravljanje@inet.hr

Lettland

Raido Vaikre
Tel.: +372 669 9937
E-Mail: raido.vaikre@cimco.de

Litauen

Raido Vaikre
Tel.: +372 669 9937
E-Mail: raido.vaikre@cimco.de

Neuseeland

ECS-Engineering Computer Services Ltd.
Tel.: 0800 849 221
E-Mail: sales@ecsnz.com

Niederlande

CIMCO-Niederland
Tel.: +31 634 013 426
E-Mail: yannick.ebbinghaus@cimco.de

Norwegen

Melbye Skandinavia Norge AS
Tel.: +47 638 70 150
E-Mail: ms@melbye.no

Österreich

Wolfgang Todsauer
Mobil: +43 644 1555 333
E-Mail: wolfgang.todsauer@cimco.de

Österreich

Werner Gamauf
Mobil: +43 6 64 13 01 220
E-Mail: werner.gamauf@cimco.de

Polen

CIMCO-Werkzeugfabrik GmbH & Co.KG
Tel.: +49 2191 371801
E-Mail: info@cimco.de

Portugal

Duarte Neves, L.da
Tel.: +351 2 1966 8100
E-Mail: info@duarteneves.pt

Russland

ROTORICA LLC
Tel.: +7 495 788 7178
E-Mail: info@ro-tools.ru

Schweden

CIMCO NORDIC AB
Tel.: +46 40 400150
E-Mail: daniel.jansson@cimconordic.se

Schweiz

CIMCO-Werkzeugfabrik GmbH & Co.KG
Tel.: +49 2191 371801
E-Mail: info@cimco.de

Serbien

KONVEX Electric d.o.o.
Tel.: +381 11 41 45 900
E-Mail: office@konvex.rs

Slowakei

NARADI CIMCO s.r.o.
Tel.: +420 353 540 200
E-Mail: info@cimco.cz

Slowenien

ProCon d.o.o.
Tel.: +386 1 436 5900
E-Mail: info@procon.si

Spanien

Guijarro Hermanos S.L.
Tel.: +34 91 64 93 799
E-Mail: info@guijarrohermanos.es

Tschechische Republik

NARADI CIMCO s.r.o.
Tel.: +420 353 540 200
E-Mail: info@cimco.cz

Ukraine

Lapp Ukraine LLC
Tel.: +38 044 495 6000
E-Mail: sales@lappukraine.com

Ungarn

Ivanyi and Ivanyi GmbH
Tel.: +36 1 349 4217
E-Mail: anita.botos@akoelectric.hu

Weißrussland

Eximelektro
Tel.: +375 17 2984411
E-Mail: info@exim.by



cimco[®]
W E R K Z E U G F A B R I K

Carl Jul. Müller GmbH & Co. KG

Hohenhagener Straße 1-5 · D-42855 Remscheid
Postfach 10 02 63 · D-42802 Remscheid

Telefon: +49 (0)2191 3718-01 · Telefax Zentrale: +49 (0)2191 3718-86

Telefax Vertrieb: +49 (0)2191 3718-85 · E-Mail: info@cimco.de

Internet: www.cimco.de